

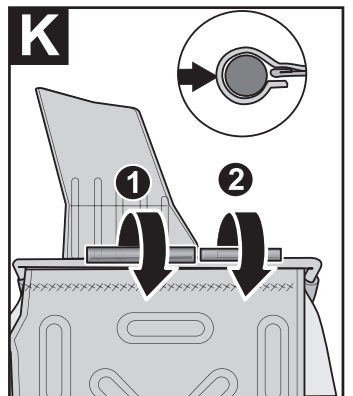

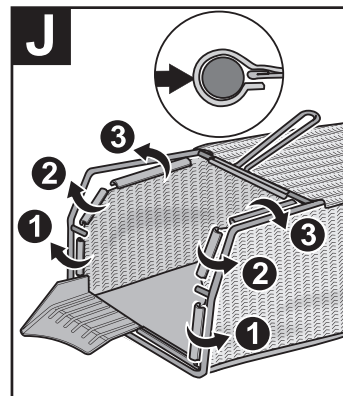

A	4x	2x	2x	4x	2x	4x	1x	1x	1x								
a		b		c		d		e		f		g		h		i	

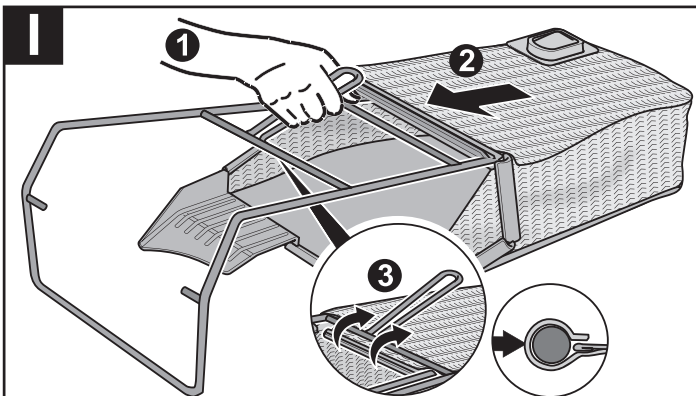

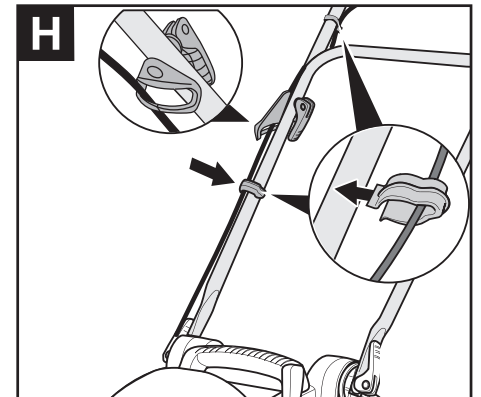
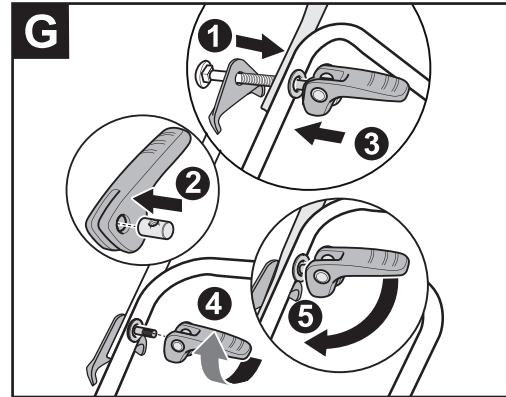
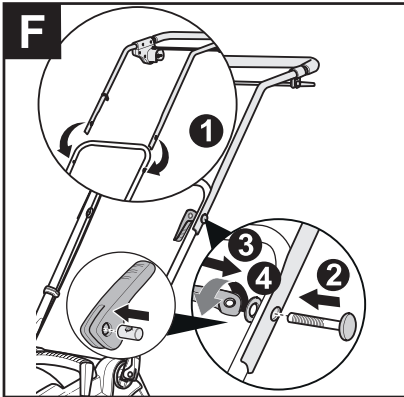
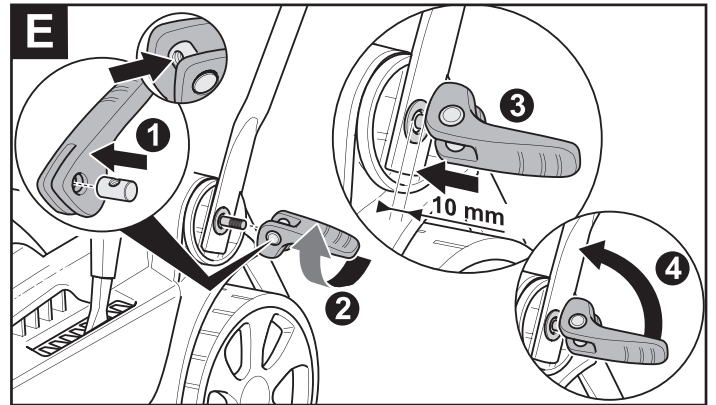
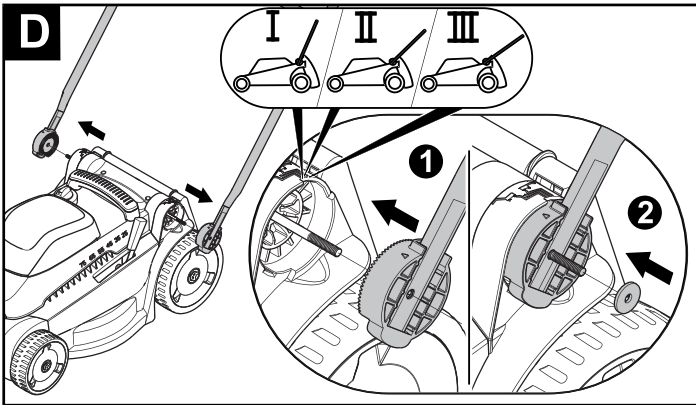
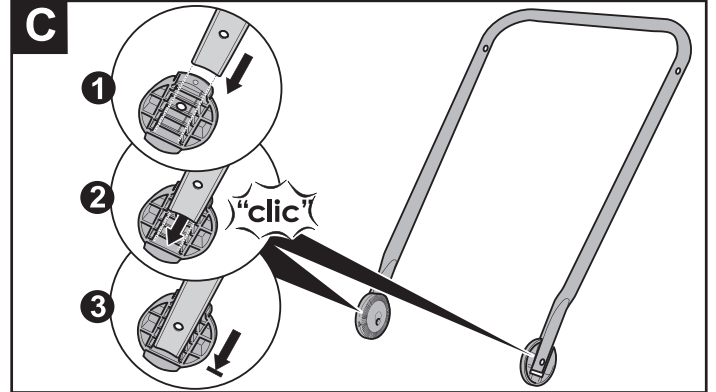
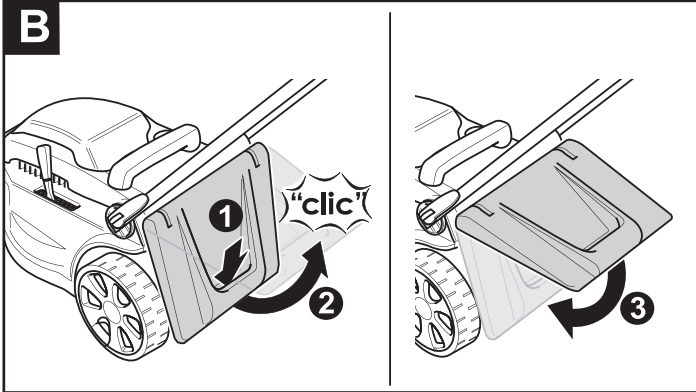
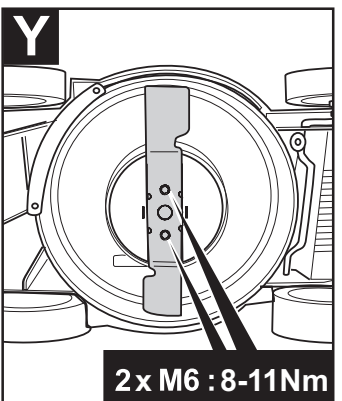
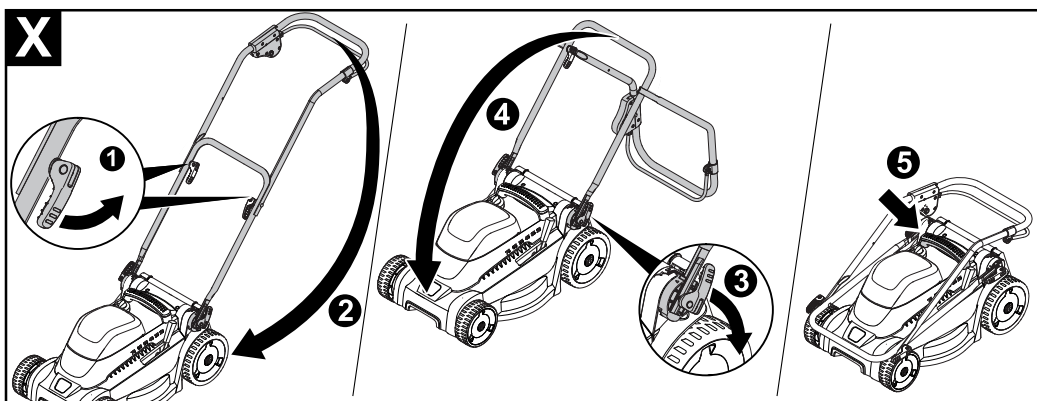
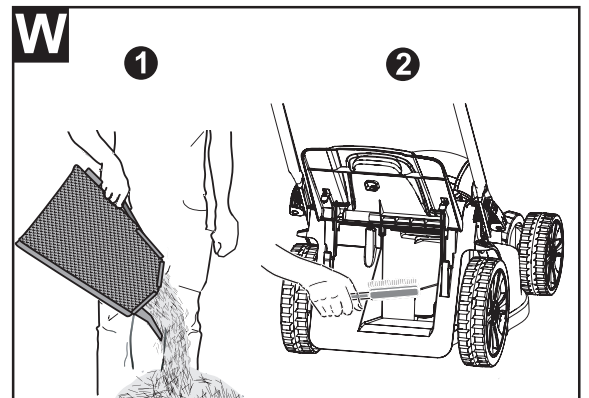
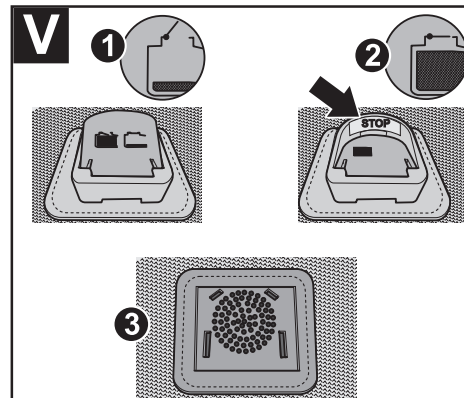
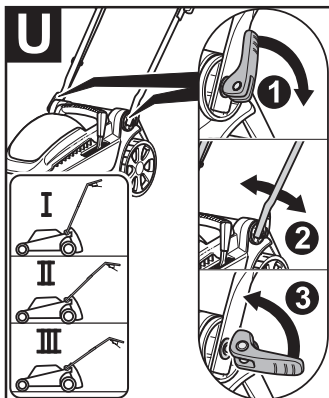
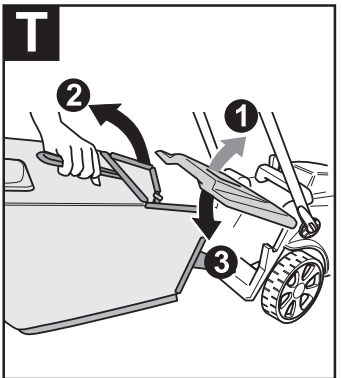
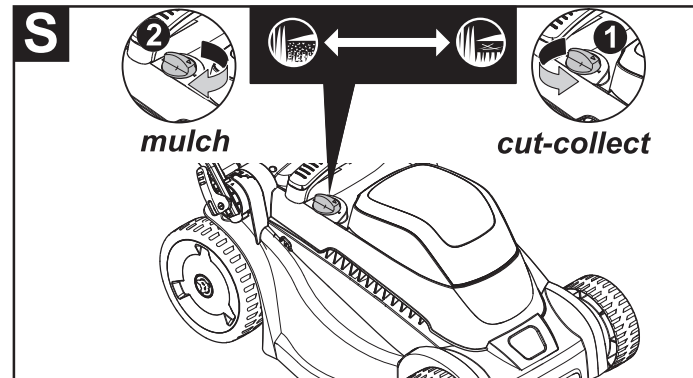
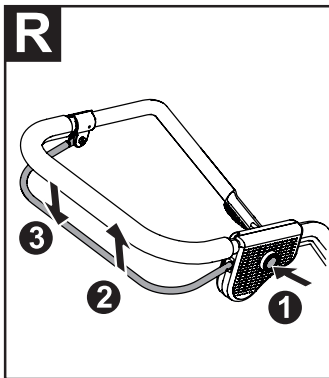
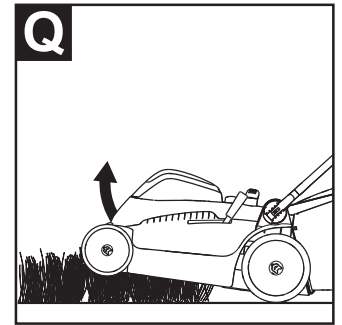
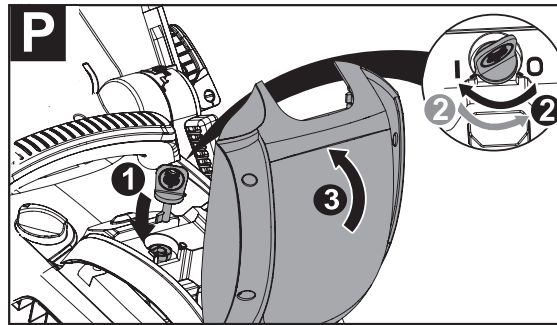
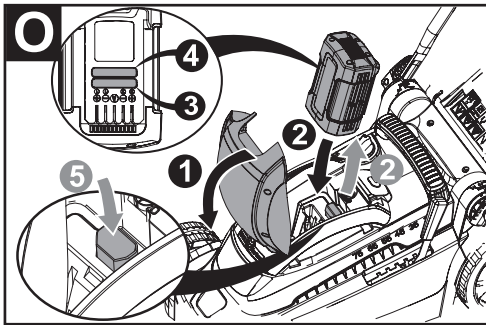
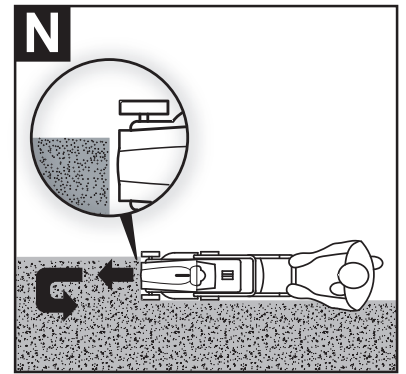
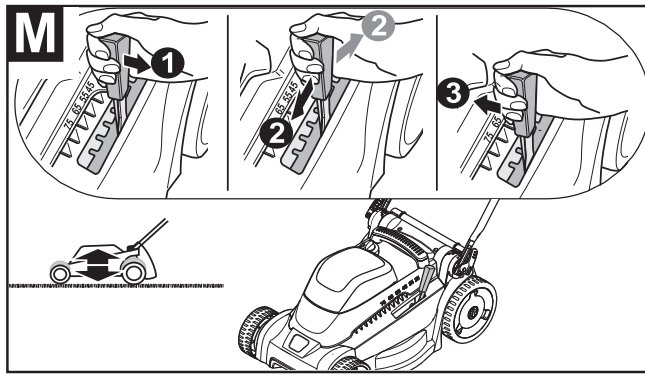
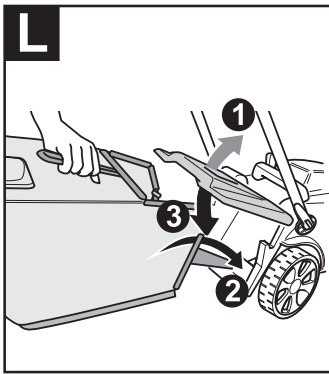

2x M6 : 8-11Nm

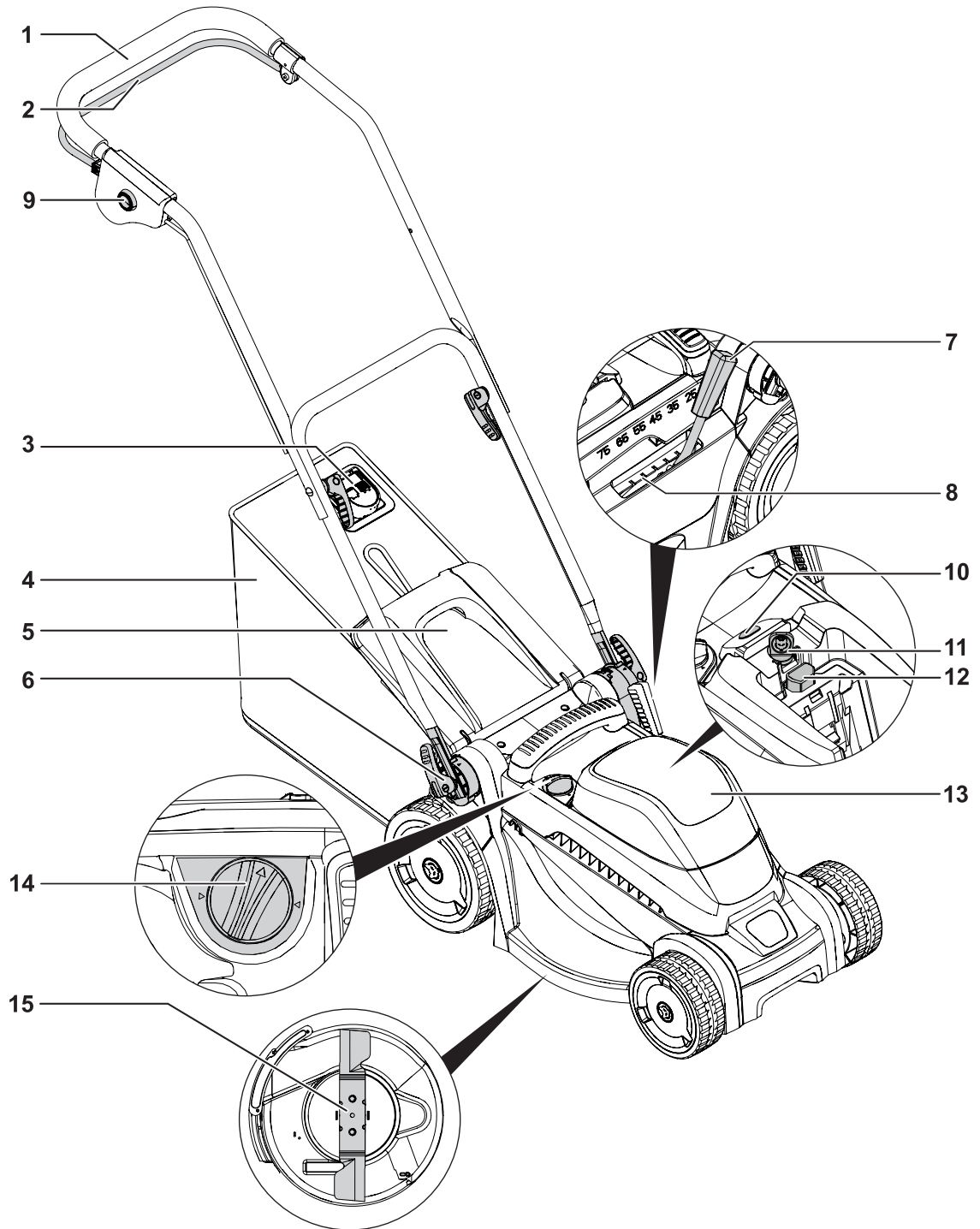





DE	Deutsch 8 (Originalbetriebsanleitung)
EN	English 20 (Original operating instructions)
FR	Français 32 (Notice d'instructions originale)
IT	Italiano 46 (Istruzioni per l'uso originali)
NL	Nederlands 58 (Originele gebruiksaanwijzing)
SV	Svenska 70 (Originalbruksanvisning)
DA	Dansk 82 (Originale driftsvejledning)
NO	Norsk 94 (Originale driftsanvisningen)
FI	Suomi 106 (Alkuperäinen käyttöohjekirja)
ES	Español 118 (Instrucciones de funcionamiento originales)
PT	Português 130 (Instruções de serviço originais)
EL	Ελληνικά 142 (Αυθεντικές οδηγίες χειρισμού)
HU	Magyar 155 (Eredeti üzemeltetési útmutató)
PL	Polski 167 (Oryginalna instrukcja obsługi)
CS	Český 179 (Originální návod k obsluze)
SK	Slovenský 191 (Originálny návod na obsluhu)
SL	Slovensko 203 (Izvirno navodilo za obratovanje)
HR	Hrvatski 215 (Originalna uputa za rad)
RU	Русский 227 (Оригинальная инструкция по эксплуатации)

Inhalt	
Bedeutung der Symbole	8
Zu Ihrer Sicherheit	8
Sicherheitshinweise	9
Bestimmungsgemäße Verwendung	12
Typenschild	12
Montage	12
Inbetriebnahme	13
Betrieb	14
Wartung	17
Beseitigung von Störungen	19
Garantie	19
EG-Konformitätserklärung	19
Umweltgerechte Entsorgung	19

Bedeutung der Symbole		
		Lesen Sie die Betriebsanleitung vor der Inbetriebnahme!
		Vorsicht! Halten Sie Dritte immer aus dem Gefahrenbereich fern.
		Vorsicht! Scharfe Schneidmesser Schneidmesser drehen sich weiter nachdem der Motor abgeschaltet ist. Sperrvorrichtung ziehen vor Instandhaltungsarbeiten bei batteriebetriebenen Maschinen.
		Vorsicht! Scharfe Schneidmesser Schneidmesser drehen sich weiter nachdem der Motor abgeschaltet ist. Netzstecker ziehen vor Instandhaltungsarbeiten oder bei Beschädigung der Anschlussleitung. – bei netzbetriebenen Maschinen.
		Vorsicht! "Anschlussleitung vom Schneidmesser fernhalten" – bei netzbetriebenen Maschinen.

Zu Ihrer Sicherheit



Lesen Sie vor der ersten Benutzung Ihres Gerätes diese Betriebsanleitung sorgfältig und handeln Sie danach. Bewahren Sie diese Betriebsanleitung für späteren Gebrauch oder Nachbesitzer auf.

- Lesen Sie vor der ersten Inbetriebnahme unbedingt die Sicherheitshinweise!
Bei Nichtbeachtung der Betriebsanleitung und der Sicherheitshinweise können Schäden am Gerät und Gefahren für den Bediener und andere Personen entstehen.
- Alle Personen, die mit der Inbetriebnahme, Bedienung und Wartung des Gerätes zu tun haben, müssen entsprechend qualifiziert sein.

Verbot eigenmächtiger Veränderungen und Umbauten

Es ist verboten, Veränderungen am Gerät durchzuführen oder Zusatzgeräte daraus herzustellen. Solche Änderungen können zu Personenschäden und Fehlfunktionen führen.

→ Reparaturen am Gerät dürfen nur von hierzu beauftragten und geschulten Personen durchgeführt werden. Verwenden Sie hierbei stets die Originalersatzteile. Damit wird sichergestellt, dass die Sicherheit des Gerätes erhalten bleibt.

Informationssymbole dieser Anleitung

Die Zeichen und Symbole in dieser Anleitung sollen Ihnen helfen, die Anleitung und das Gerät schnell und sicher zu benutzen.



Hinweis

Informationen über die effektivste bzw. praktikabelste Nutzung des Gerätes.

→ **Handlungsschritt**

Fordert Sie zum Handeln auf.

✓ **Handlungsergebnis**

Hier finden Sie das Ergebnis einer Abfolge von Handlungsschritten.

[1] **Positionsnummer**

Positionsnummern sind im Text mit eckigen Klammern [] gekennzeichnet.

A **Illustrationskennzeichnung**

Illustrationen sind mit Buchstaben nummeriert und im Text gekennzeichnet.

① **Handlungsschrittnummer**

Die definierte Abfolge von Handlungsschritten ist nummeriert und im Text gekennzeichnet.

Zu Ihrer Sicherheit

Gefahrenstufen von Warnhinweisen

In dieser Betriebsanleitung werden die folgenden Gefahrenstufen verwendet, um auf potenzielle Gefahrensituationen hinzuweisen:

GEFAHR !



Die gefährliche Situation steht unmittelbar bevor und führt, wenn die Maßnahmen nicht befolgt werden, zu schweren Verletzungen bis hin zum Tod.

WARNUNG !



Die gefährliche Situation kann eintreten und führt, wenn die Maßnahmen nicht befolgt werden, zu schweren Verletzungen bis hin zum Tod.

VORSICHT !



Die gefährliche Situation kann eintreten und führt, wenn die Maßnahmen nicht befolgt werden, zu leichten oder geringfügigen Verletzungen.

Achtung !

Eine möglicherweise schädliche Situation kann eintreten und führt, wenn sie nicht gemieden wird, zu Sachschäden.

SICHERHEITSROUTINE

Beschreibt konsequent einzuhaltende Bedienabläufe, z. B. Abschaltvorgänge im Störungs- oder Notfall.

Aufbau von Sicherheitshinweisen

GEFAHR !



Art und Quelle der Gefahr!

⇒ Folgen bei Nichtbeachtung

➤ Maßnahme zur Gefahrenabwehr

Sicherheitshinweise

Selbst- und Personenschutz

- Aus Sicherheitsgründen dürfen **Kinder oder andere Personen, die die Gebrauchsanweisung nicht kennen, den Rasenmäher nicht benutzen.** Örtliche Bestimmungen können das Mindestalter des Benutzers festlegen.
- **Personen unter 16 Jahren dürfen das Gerät nicht bedienen oder sonstige Arbeiten, wie z.B. Warten, Reinigen, Einstellen an dem Gerät ausführen.** Örtliche Bestimmungen können das Mindestalter des Benutzers festlegen.
- **Personen, die den Rasenmäher bedienen, dürfen nicht unter dem Einfluss von Rauschmitteln (z. B. Alkohol, Drogen oder Medikamenten) stehen.**
- **Seien Sie vorsichtig und greifen Sie nicht in den rotierenden Messerbalken.**
- **Denken Sie daran, dass der Maschinenführer oder der Benutzer für Unfälle mit anderen Personen oder deren Eigentum verantwortlich ist.**
- **Dieses Gerät kann von Personen mit verringerten physischen, sensorischen oder mentalen Fähigkeiten oder Mangel an Erfahrung und Wissen benutzt werden, wenn sie beaufsichtigt und bezüglich des sicheren Gebrauchs des Gerätes unterwiesen wurden** und die daraus resultierenden Gefahren verstehen. **Kinder dürfen nicht mit dem Gerät spielen. Reinigung und Benutzer-Wartung dürfen nicht von Kindern durchgeführt werden.**
- **Nehmen Sie den Rasenmäher nicht in Betrieb, wenn sich Personen (insbesondere Kinder) oder Tiere in unmittelbarer Nähe befinden.** Achten Sie auch darauf, dass Kinder nicht mit dem Rasenmäher spielen.
- **Unterbrechen Sie den Mähvorgang, wenn Sie bemerken, dass Personen (insbesondere Kinder) oder Haustiere in der Nähe sind.**
- **Mähen Sie nie barfuß oder in Sandalen.**
- **Schalten Sie den Motor nur ein, wenn Ihre Füße und Hände in sicherem Abstand von dem Messerbalken sind.**
- **Tragen Sie bei Arbeiten mit oder am Rasenmäher immer rutschfeste Schuhe und lange Hosen sowie weitere entsprechende geeignete persönliche Schutzausrüstung (Schutzbrille, Gehörschutz, Arbeitshandschuhe etc.).** Das Tragen von persönlicher Schutzausrüstung verringert das Risiko von Verletzungen. Vermeiden Sie das Tragen loser Kleidung oder Kleidung mit hängenden Schnüren oder Gürteln.

Sicherheitshinweise

Vor dem Einsatz

- **Machen Sie sich vor Arbeitsbeginn mit dem Rasenmäher und seinen Funktionen sowie seinen Bedienelementen vertraut.**
- **Überprüfen Sie, ob alle Muttern, Bolzen und Schrauben festsitzen, um sicherzustellen, dass der Rasenmäher sicher betrieben wird.**
- **Überprüfen Sie den Rasenmäher vor Inbetriebnahme und nach einem Aufprall auf Anzeichen von Verschleiß oder Beschädigung.** Vergewissern Sie sich vor Einstellung und Reinigung, dass der Sicherheitsschlüssel abgezogen und der Akku entfernt ist, sodass ein unbeabsichtigter Start verhindert wird. Lassen Sie Schäden von einer qualifizierten Fachkraft oder in einer Fachwerkstatt reparieren.
- **Benutzen Sie keinen Rasenmäher, dessen Schalter defekt ist und der sich nicht mehr ein- oder ausschalten lässt.** Lassen Sie diesen von einer qualifizierten Fachkraft oder einer Fachwerkstatt reparieren.
- **Entfernen Sie Einstellwerkzeuge oder Schraubenschlüssel, bevor Sie den Rasenmäher einschalten.** Ein Werkzeug, das sich in dem Bereich des rotierenden Messerbalken befindet, kann zu Verletzungen führen.
- **Untersuchen Sie die am Rasenmäher außen installierte Leitung auf Beschädigung und Alterung (Brüchigkeit).** Verwenden Sie das Kabel nur in einwandfreiem Zustand. Lassen Sie beschädigte Kabel von einer Elektrofachkraft oder einer Fachwerkstatt reparieren.
- **Verwenden Sie niemals einen Rasenmäher mit beschädigten oder fehlenden Schutzeinrichtungen, wie z. B. Auswurfklappe und/oder Grasfangsack, Gehäuse etc.** Lassen Sie diese von einer qualifizierten Fachkraft oder Fachwerkstatt reparieren oder ggf. austauschen.
- **Überprüfen Sie die Auswurfklappe auf Brüchigkeit und festen Sitz.**
- **Vergewissern Sie sich vor dem Mähvorgang, dass der Rasen von Ästen, Steinen, Drähten etc. befreit ist und berücksichtigen Sie dieses während des gesamten Mähvorgangs.** Diese könnten von dem Gerät erfasst und weggeschleudert werden.
- **Prüfen Sie regelmäßig die Grasfangeinrichtung auf Verschleiß oder Verlust der Funktionsfähigkeit.**
- **Prüfen Sie (Sichtprüfung), ob der Messerbalken und seine Befestigungsmittel stumpf, beschädigt oder deformiert sind.** Ersetzen Sie aus Sicherheitsgründen abgenutzte oder beschädigte Teile.

Beim Einsatz

- **Vermeiden Sie eine abnormale Körperhaltung. Sorgen Sie für einen sicheren Stand und halten Sie jederzeit das Gleichgewicht.** Laufen Sie nie, sondern bewegen sich in einem ruhigen Gang. Dadurch können Sie den Rasenmäher in unerwarteten Situationen besser kontrollieren.
 - **Arbeiten Sie mit dem Rasenmäher nicht in explosionsgefährdeter Umgebung, in der sich brennbare Flüssigkeiten, Gase oder Stäube befinden.** Der Rasenmäher kann Funken erzeugen, die den Staub oder die Dämpfe entzünden können.
 - **Beim Starten oder Anlassen des Motors darf der Rasenmäher nicht gekippt werden, es sei denn, der Rasenmäher muss bei dem Vorgang angehoben werden. In diesem Fall kippen Sie ihn nur so weit, wie es unbedingt erforderlich ist, und heben Sie nur die vom Benutzer abgewandte Seite hoch.**
 - **Halten Sie den durch das Griffgestänge gegebenen Sicherheitsabstand ein.**
 - **Schalten Sie unter folgenden Umständen den Rasenmäher ab, ziehen Sie den Sicherheitsschlüssel ab und entfernen Sie den Akku. Vergewissern Sie sich, dass alle sich bewegenden Teile zum vollständigen Stillstand gekommen sind:**
 - beim Verlassen des Rasenmähers;
 - um den blockierten Messerbalken zu befreien oder Verstopfungen im Auswurfkanal zu beseitigen;
 - um den Rasenmäher zu überprüfen, zu reinigen oder daran zu arbeiten;
 - wenn ein Fremdkörper getroffen wurde (überzeugen Sie sich vor der weiteren Benutzung, ob Rasenmäher oder Messerbalken beschädigt worden sind);
- Falls der Rasenmäher anfängt, ungewöhnlich stark zu vibrieren, ist eine sofortige Überprüfung erforderlich.**
- suchen Sie nach Beschädigungen;
 - führen Sie die erforderliche Reparatur beschädigter Teile durch;
 - sorgen Sie dafür, dass alle Muttern, Bolzen und Schrauben fest angezogen sind.

Sicherheitshinweise

- Seien Sie besonders vorsichtig, wenn Sie rückwärts mähen und den Rasenmäher zu sich ziehen.
- Schalten Sie den Rasenmäher ab, wenn Sie ihn kippen oder transportieren, z. B. vom/zum Rasen oder über Wege.
- Starten Sie den Motor nicht, wenn Sie vor dem Auswurfkanal stehen.
- Halten Sie den durch den Führungsholm vorgegebenen Sicherheitsabstand zum umlaufenden Werkzeug stets ein.
- Halten Sie sich während des Betriebs nur im vorgeschriebenen Arbeitsbereich des Bedieners hinter dem Führungsholm auf.
- Lassen Sie bei Arbeitsunterbrechungen den Rasenmäher nie unbeaufsichtigt und bewahren Sie ihn an einem sicheren Ort auf.
- Bevor Sie den Rasenmäher anheben oder wegtragen, schalten Sie den Motor ab, ziehen Sie den Sicherheitsschlüssel ab, entfernen Sie den Akku und warten Sie, bis der Messerbalken zum Stillstand gekommen ist.
- Verstellen Sie die Schnitthöhe nur bei abgeschaltetem Motor und stillstehendem Messerbalken.
- Stellen Sie vor dem Abnehmen des Grasfangsacks den Motor ab und warten Sie den Stillstand des Messerbalkens ab. Befestigen Sie nach der Entleerung den Grasfangsack sorgfältig und vergewissern Sie sich, dass der Grasfangsack sicher am Rasenmäher befestigt ist.
- Öffnen Sie die Auswurfklappe nie, wenn der Motor noch läuft.
- Fahren Sie nie mit laufendem Motor über Kies. Es besteht die Gefahr des Steinschlags!
- Mähen Sie, wenn möglich, nicht in nassem Gras.

Mähen an steilen Hängen

- Mähen Sie nicht an übermäßig steilen Hängen.
- Achten Sie auf sicheren Stand und mähen Sie langsam.
- Mähen Sie immer quer zum Gefälle und nicht auf- und abwärts.
- Üben Sie besondere Vorsicht beim Richtungswechsel. Es besteht Stolpergefahr!

Nach dem Einsatz

- Schalten Sie den Rasenmäher aus, ziehen Sie den Sicherheitsschlüssel ab, entfernen Sie den Akku und stellen Sie den Rasenmäher an einem sicheren Ort ab.

- Sollten Sie Wartungs- und Reinigungsarbeiten am Rasenmäher durchführen, schalten Sie den Rasenmäher aus, ziehen Sie den Sicherheitsschlüssel ab, entfernen Sie den Akku und entnehmen Sie den Grasfangsack.
- Achten Sie darauf, dass Lüftungsschlitze frei von Verschmutzungen sind.
- Lagern Sie den Rasenmäher nicht in Reichweite von Kindern.
- Nehmen Sie selbst keine Reparaturen am Rasenmäher vor, sondern lassen Sie diese nur von einer qualifizierten Fachkraft oder in einer Fachwerkstatt durchführen.
- Lassen Sie den Motor abkühlen, bevor Sie die Maschine abstellen.

Allgemeine Sicherheitshinweise

- Ersatzteile müssen den vom Hersteller festgelegten Anforderungen entsprechen. Verwenden Sie daher nur Original-Ersatzteile oder die vom Hersteller zugelassenen Ersatzteile. Bitte beachten Sie beim Austausch immer die mitgelieferten Einbauhinweise, ziehen Sie vorher den Sicherheitsschlüssel ab und entfernen Sie den Akku.
- Lassen Sie Reparaturen ausschließlich von einer qualifizierten Fachkraft oder in einer Fachwerkstatt durchführen.
- Dieser Rasenmäher ist für die Pflege von Gras- und Rasenflächen im privaten Bereich vorgesehen. Wegen körperlicher Gefährdung des Benutzers oder anderer Personen darf der Rasenmäher nicht für artfremde Zwecke eingesetzt werden.
- Verwenden Sie den Rasenmäher nur bei Tageslicht oder unter guter künstlicher Beleuchtung. Halten Sie Ihren Arbeitsbereich sauber und gut beleuchtet.
- Verwenden Sie den Rasenmäher nur bei trockenen Wetterbedingungen. Halten Sie ihn von Regen und Nässe fern. Durch das Eindringen von Wasser in den Rasenmäher erhöht sich das Risiko eines elektrischen Schlags.
- Ersetzen Sie alle abgenutzten oder beschädigten Hinweisschilder an dem Gerät.
- Benutzen Sie nur die vom Hersteller freigegebenen Akkus und Ladegeräte. Die Bezeichnung der freigegebenen Akkus/ Ladegeräte können Sie der beigefügten EG-Konformitätserklärung entnehmen.

Bestimmungsgemäße Verwendung

Der Rasenmäher ist ausschließlich bestimmt

- zum Mähen von Rasenflächen des Haus- und Freizeitgartens,
- zur Verwendung entsprechend der in dieser Bedienungsanleitung gegebenen Beschreibungen und Sicherheitshinweise.

Jeder darüber hinausgehende Gebrauch gilt als nicht bestimmungsgemäß.

Für Schäden bei nicht bestimmungsgemäßer Verwendung haftet der Benutzer.

Typenschild

Lage

Das Typenschild finden Sie am Gehäuse des Mähers.



Hinweis

Die Kennzeichnung besitzt Urkundenwert und darf nicht verändert oder unkenntlich gemacht werden.

Aufbau

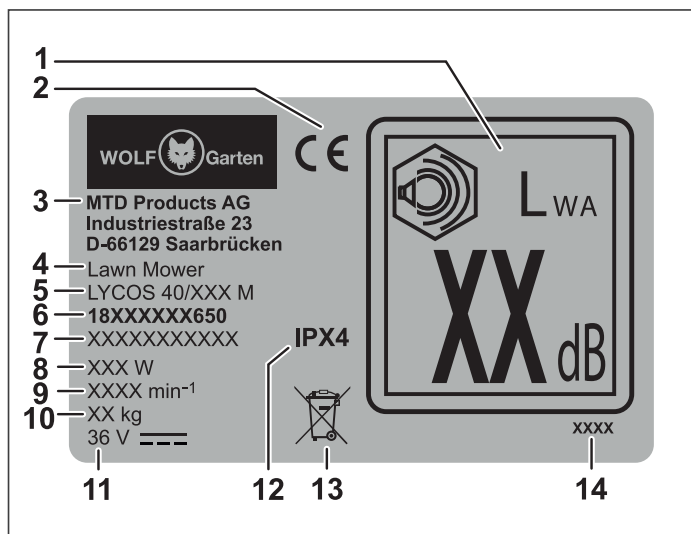

- 1 Schalleistung garantiert
- 2 CE-Kennzeichnung
- 3 Hersteller
- 4 Gerätegruppe
- 5 Modellname
- 6 Modellnummer
- 7 Seriennummer
- 8 Leistung
- 9 Motordrehzahl in min⁻¹
- 10 Gewicht
- 11 Nennspannung, Stromart
- 12 Schutzklasse/Schutzart
- 13 Entsorgungshinweis
- 14 Baujahr

Montage

Griffholm befestigen

(Abb. **A B C D E F G H U**)

Achtung !

Beim Zusammenlegen oder Ausklappen des Griffholms kann das Kabel beschädigt werden. Achten Sie darauf, das Kabel nicht zu knicken oder zu quetschen.

- Greifen Sie in die Griffmulde der Auswurfklappe **B 1** und ziehen Sie die Auswurfklappe nach oben, bis der Haken auf der Rückseite des Gehäuses und der Haken auf der Unterseite der Auswurfklappe mit einem lauten Geräusch auseinander rasten **B 2**.
- Legen Sie anschließend die Auswurfklappe wieder ab **B 3**.

✓ Das Gras kann durch den entstehenden Spalt zwischen Auswurfklappe und Gehäuse beim Arbeiten ohne Grasfangsack problemlos ausgeworfen werden. Weitere Informationen finden Sie unter dem Kapitel „Arbeiten ohne Grasfangsack“.

- Bringen Sie nun die beiden Holmhalterungen **A b** an den unteren Teilen des Griffholms **A h** an, siehe **C 1**.
- Legen Sie den unteren Teil des Griffholms an die Holmhalterung an und lassen diesen einrasten **C 2**. Schieben Sie den Griffholm bis zum Ende der Holmhalterung **C 3**.
- Ziehen Sie den unteren Teil des Griffholms an seinen Enden etwas auseinander und stecken Sie diesen auf die Gewindeschrauben, welche sich auf der linken und rechten Seite des Gehäuse befinden **D 1**.
- Platzieren Sie anschließend die beiden Unterlegscheiben **A d** auf den Gewindeschrauben **D 2**.
- Stecken Sie die Gewindebolzen **A f** in die Schnellspannhebel **A a**, bis das Loch zu sehen ist **E 1**. Halten Sie diese mit Daumen und Zeigefinger fest und schrauben Sie die Schnellspannhebel samt Gewindebolzen im Uhrzeigersinn **E 2** bis zu einem Abstand von ca. 10 mm auf **E 3**.
- Befestigen Sie den unteren Teil des Griffholms, indem Sie den Schnellspannhebel in Richtung des Rasenmähers nach oben klappen **E 4**.
- Befestigen Sie den oberen Teil des Griffholms **A g**, indem Sie ihn an den unteren Teil des Trägerholms anlegen **F 1**. Halten Sie den oberen Teil des Griffholms mit einer Hand fest und stecken Sie mit der anderen Hand auf der linken Seite des Griffholms die Schraube **A e** von außen in die Bohrungen **F 2**.
- Platzieren Sie die Unterlegscheibe **A d** von der anderen Seite auf die Schraube **F 3**.

- Stecken Sie den Gewindebolzen **A f** in den Schnellspannhebel **A a**, sodass das Loch zu sehen ist. Halten Sie diese mit Daumen und Zeigefinger fest und schrauben Sie den Schnellspannhebel samt Gewindebolzen im Uhrzeigersinn bis zu einem Abstand von ca. 10 mm auf **F 3/4**.
- Platzieren Sie auf der rechten Seite des Griffholms den Kabelknickschutz **A i** zusammen mit der Schraube **A e** in der Bohrung **G 1**.
- Platzieren Sie die Unterlegscheibe **A d** von der anderen Seite auf die Schraube **G 3**.
- Stecken Sie den Gewindebolzen **A f** in den Schnellspannhebel **A a**, sodass das Loch zu sehen ist **G 2**. Halten Sie diese mit Daumen und Zeigefinger fest und schrauben Sie den Schnellspannhebel samt Gewindebolzen im Uhrzeigersinn **G 3** bis zu einem Abstand von ~10 mm auf **G 4**.
- Befestigen Sie den oberen Teil des Griffholms, indem Sie den linken und rechten Schnellspannhebel nach unten klappen **G 5**.

 **Hinweis**
 Sie können den Griffholm je nach Körpergröße auf drei gewünschte Arbeitspositionen **U I/II/III** einstellen, indem sie die beiden unteren Schnellspannhebel lösen **U 1** und die Neigung des zusammengebauten Griffholms soweit verändern, bis die gewünschte Höhe erreicht ist **U 2**. Ist der Griffholm auf die gewünschte Höhe eingestellt, so klappen Sie die unteren Schnellspannhebel wieder nach oben **U 3**.

- Befestigen Sie das Kabel am Rasenmäher, indem Sie es durch die offenen Laschen des Kabelknickschutzes **A i** führen und mit den Kabelklemmen **A c** an den gezeigten Stellen am Holm befestigen **H**.

 **Hinweis**
 Sie haben die Möglichkeit den Griffholm für einen einfachen Transport und für die Lagerung zusammenzuklappen. Weitere Informationen finden Sie unter "Transport und Lagerung".

Grasfangsack montieren (Abb. **I J K**)

- Greifen Sie mit der einen Hand das Gestänge am Griff **I 1** und ziehen Sie mit der anderen Hand den Stofffangsack über das lange Ende des Gestänges **I 2**. Führen Sie den Stofffangsack mit seinem Profil unter dem Griff am Gestänge durch und bringen Sie das Profil des Stofffangsacks am Gestänge unter dem Griff **I 3** an.
- Befestigen Sie danach die seitlichen Profile des Stofffangsacks am Gestänge, siehe **J 1 - 3**.
- Drehen Sie anschließend den Grasfangsack um und bringen Sie die Profile an, siehe **K 1 - 2**.

Inbetriebnahme

Ergänzende Dokumentationen



Nehmen Sie den Rasenmäher erst in Betrieb, wenn Ihnen die mitgelieferten Betriebsanleitungen des Ladegerätes und die des Akkus vorliegen und Sie diese verstanden und beachtet haben.

Sicherheitsfunktion (Abb. **P**)



Hinweis

Der Rasenmäher ist mit einer Sicherheitschaltung ausgestattet, um unbefugten Gebrauch zu verhindern.

⚠️ WARNUNG !



Gefahr von Verletzungen oder Sachschäden.

- Setzen Sie den Sicherheitsschlüssel **P 1** unmittelbar vor Inbetriebnahme ein.
- Entfernen Sie den Sicherheitsschlüssel bei jeder Unterbrechung oder Beendigung der Arbeiten mit dem Rasenmäher.

2-Stufen Einrastung (Abb. **Q**)

Mithilfe der 2-Stufen Einrastung kann der Arbeits- bzw. Lagerungs- und Transportmodus des Akkus eingestellt werden.

Stufe 1 **Q 3**

- ✓ Akku befindet sich im Lagerungs- und Transportmodus.
 - Die elektrischen Kontakte sind getrennt und verhindern somit eine ungewollte Selbstentladung des Akkus bei Lagerung.

Stufe 2 **Q 4**

- ✓ Akku befindet sich im Arbeitsmodus.
 - Die elektrischen Kontakte sind verbunden und das Gerät ist betriebsbereit.

Akku laden

⚠️ WARNUNG !



Gefahr von Verletzungen oder Sachschäden.

- Akku ausschließlich mit dem vom Hersteller freigegebenem Ladegerät laden. Die Bezeichnung der freigegebenen Ladegeräte können Sie der beigefügten EG-Konformitätserklärung entnehmen.

Achtung !

Der Akku wird teilgeladen ausgeliefert. Laden Sie den Akku vor dem ersten Einsatz vollständig auf, um die volle Leistung des Akkus zu gewährleisten.

→ Laden Sie den Akku entsprechend der Anweisungen der ergänzenden Dokumentationen auf.

Akku einsetzen (Abb. **O P)**

- Öffnen Sie die Abdeckhaube des Akkufachs **O 1**.
- Stecken Sie den Akku in das Akkufach **O 2** und lassen Sie diesen in der **Stufe 2 O 4** einrasten.
- Stecken Sie den Sicherheitsschlüssel in die Aufnahme **P 1** und drehen diesen im Uhrzeigersinn in die Position "1" **P 2**.
- Schließen Sie die Abdeckhaube **P 3**.

Akku entnehmen (Abb. **O P)****⚠ GEFAHR !**

Gefahr von Verletzungen durch rotierenden Messerbalken.

- Einstellungen am Rasenmäher nur bei abgeschaltetem Motor und stillstehendem Messerbalken vornehmen.

→ Schalten Sie den Motor aus.

SICHERHEITSROUTINE

- Öffnen Sie die Abdeckhaube **O 1**.
- Drehen Sie den Sicherheitsschlüssel gegen den Uhrzeigersinn in die Position "0" **P 2** und entnehmen Sie diesen.
- Betätigen Sie die Akkuentriegelung **O 5**.
- Entnehmen Sie den Akku **O 2**.
- Schließen Sie die Abdeckhaube **P 3**.

Betrieb**Bedienelemente (Abb. **Z**)**

- 1 Haltegriff
- 2 Sicherheitsbügel
- 3 Füllstandsanzeige
- 4 Grasfangsack
- 5 Auswurfklappe
- 6 Griffhöhereinstellung
- 7 Schnitthöheneinstellung
- 8 Schnitthöhenanzeige
- 9 Ein-/Aus-Schalter (Einschaltsperr)
- 10 LED-Anzeige
- 11 Sicherheitsschlüssel
- 12 Akkuentriegelung
- 13 Abdeckhaube
- 14 Wechselschalter (Mähen-Fangen/Mulchen)
- 15 Messerbalken

LED-Zustandsanzeige (Abb. **Z/10)**

Status der LED	Bedeutung
leuchtet grün	Akkuladezustand 40% - 100%
leuchtet gelb	Akkuladezustand 5% - 40%
leuchtet rot	Akkuladezustand 0% - 5%
blinkt langsam rot	Temperatur des Akkus zu hoch oder zu niedrig. Temperatur des Rasenmähers zu hoch.
blinkt schnell rot	Überstromauslösung bzw. Unter- oder Überspannungsauslösung. Motor schwergängig oder blockiert.

Betriebszeiten

- Beachten Sie bitte regionale Vorschriften.
- Erfragen Sie die Betriebszeiten bei Ihrer örtlichen Ordnungsbehörde.

Grasfangsack einhängen (Abb. **L)****⚠ GEFAHR !**

Gefahr von Verletzungen durch rotierenden Messerbalken.

- Einstellungen am Rasenmäher nur bei abgeschaltetem Motor und stillstehendem Messerbalken vornehmen.

→ Schalten Sie den Motor aus.

SICHERHEITSROUTINE

- Öffnen Sie die Abdeckhaube **O 1**.
- Drehen Sie den Sicherheitsschlüssel gegen den Uhrzeigersinn in die Position "0" **P 2**.
- Betätigen Sie die Akkuentriegelung **O 5**.
- Bringen Sie den Akku in den Lagerungs- und Transportmodus der Einraststufe 1 **O 3**.
- Schließen Sie die Abdeckhaube **P 3**.

- Heben Sie die Auswurfklappe an **L 1**.
- Greifen Sie den Grasfangsack an seinem Griff und kippen Sie ihn leicht, sodass Sie den Grasfangsack mit seinen Haken in die Aussparungen des Rasenmähers auf der Rückseite einhängen können **L 2**.
- Hängen Sie den Grasfangsack in den Rasenmäher ein **L 2**.
- Klappen Sie die Auswurfklappe wieder nach unten **L 3**.

Schnitthöhe einstellen (Abb. M)**⚠ GEFAHR !**

Gefahr von Verletzungen durch rotierenden Messerbalken.

- Einstellungen am Rasenmäher nur bei abgeschaltetem Motor und stillstehendem Messerbalken vornehmen.

➔ Schalten Sie den Motor aus.

SICHERHEITSROUTINE

- Schalten Sie den Motor aus.
- Öffnen Sie die Abdeckhaube **O 1**.
- Drehen Sie den Sicherheitsschlüssel gegen den Uhrzeigersinn in die Position "0" **P 2**.
- Betätigen Sie die Akkuentriegelung **O 5**.
- Bringen Sie den Akku in den Lagerungs- und Transportmodus der Einraststufe 1 **O 3**.
- Schließen Sie die Abdeckhaube **P 3**.

- ➔ Ziehen Sie den Hebel leicht nach außen **M 1**.
- ➔ Stellen Sie die gewünschte Schnitthöhe ein **M 2**.
- ➔ Lassen Sie den Hebel wieder los **M 3**.

**Hinweis (Schnitthöhe – Graszustand)**

Mähen Sie einen möglichst trockenen Rasen, um die Grasnarbe zu schonen.

Stellen Sie eine Schnitthöhe von 45 mm ein. Mähen Sie bei feuchtem und hohem Rasen mit höherer Schnitthöhe.

Rasenmäher ein-/ausschalten (Abb. Q R)**⚠ VORSICHT !**

Gefahr von Verletzungen durch rotierenden Messerbalken.

- Rasenmäher nicht einschalten, wenn Sie vor der Grasauswurföffnung stehen!
- Schalten Sie den Rasenmäher auf ebener Fläche ein.

Achtung !

- Schalten Sie den Rasenmäher nicht im hohen Gras ein – heben Sie ihn notfalls an, wie in **Q** gezeigt.

Motor einschalten (Abb. R)

- ➔ Setzen Sie den Akku ein.
- ➔ Drücken Sie den Knopf **R 1** und halten diesen.
- ➔ Ziehen Sie den Sicherheitsbügel an **R 2**.
- ➔ Lassen Sie den Knopf los **R 1**.

Motor ausschalten (Abb. R)

➔ Lassen Sie den Sicherheitsbügel los **R 3**.

SICHERHEITSROUTINE

- Öffnen Sie die Abdeckhaube **O 1**.
- Drehen Sie den Sicherheitsschlüssel gegen den Uhrzeigersinn in die Position "0" **P 2**.
- Betätigen Sie die Akkuentriegelung **O 5**.
- Bringen Sie den Akku in den Lagerungs- und Transportmodus der Einraststufe 1 **O 3**.
- Schließen Sie die Abdeckhaube **P 3**.

Mäh-/Fangfunktion aktivieren (Abb. L S T)**⚠ GEFAHR !**

Gefahr von Verletzungen durch rotierenden Messerbalken.

- Einstellungen am Rasenmäher nur bei abgeschaltetem Motor und stillstehendem Messerbalken vornehmen.



Der Rasenmäher ist mit einem Wechselschalter (cut-collect-mulch) ausgestattet. Cut-collect steht für Mähen-Fangen, mulch steht für Mulchen.

Mit diesem Schalter können Sie die Funktionen Mähen-Fangen oder Mulchen am Rasenmäher für Ihre Gartenpflege einstellen.

➔ Schalten Sie den Motor aus.

SICHERHEITSROUTINE

- Schalten Sie den Motor aus.
- Öffnen Sie die Abdeckhaube **O 1**.
- Drehen Sie den Sicherheitsschlüssel gegen den Uhrzeigersinn in die Position "0" **P 2**.
- Betätigen Sie die Akkuentriegelung **O 5**.
- Bringen Sie den Akku in den Lagerungs- und Transportmodus der Einraststufe 1 **O 3**.
- Schließen Sie die Abdeckhaube **P 3**.

- ➔ Drehen Sie den Schalter auf cut-collect **S 1**.
- ➔ Heben Sie die Auswurfklappe an **L 1**.
- ➔ Hängen Sie den Grasfangsack ein **L 2**.
- ➔ Lassen Sie die Auswurfklappe wieder ab **L 3**.

Grasfangsack abnehmen und entleeren (Abb. T V W)

Wenn Schnittgut am Boden liegen bleibt oder auf der Füllstandsanzeige das gelbe STOP-Schild zu sehen ist **V 2**, so ist der Grasfangsack voll und Sie sollten diesen umgehend entleeren **W 1**.

⚠ GEFAHR !



Gefahr von Verletzungen durch rotierenden Messerbalken.

- Einstellungen am Rasenmäher nur bei abgeschaltetem Motor und stillstehendem Messerbalken vornehmen.

→ Schalten Sie den Motor aus.

SICHERHEITSROUTINE

- Öffnen Sie die Abdeckhaube **O 1**.
- Drehen Sie den Sicherheitsschlüssel gegen den Uhrzeigersinn in die Position "0" **P 2**.
- Betätigen Sie die Akkuentriegelung **O 5**.
- Bringen Sie den Akku in den Lagerungs- und Transportmodus der Einraststufe 1 **O 3**.
- Schließen Sie die Abdeckhaube **P 3**.

- Heben Sie die Auswurfklappe an **T 1**.
- Entfernen Sie den Grasfangsack **T 2**.
- Lassen Sie die Auswurfklappe wieder ab **T 3**.
- Entleeren Sie den Grasfangsack **W 1**.
- Beseitigen Sie vor dem Starten eventuelle Verstopfungen im Mähraum **W 2**.

Hinweise zur Füllstandsanzeige (Abb. V W)

- Je nach Stellung der Klappe der Füllstandsanzeige, wird der Füllgrad des Grasfangsacks angezeigt.
 - Ist der Grasfangsack leer, so steht die Klappe der Füllstandsanzeige nach oben **V 1**.
 - Ist der Grasfangsack voll, so steht die Klappe der Füllstandsanzeige nach unten und das gelbe STOP-Schild ist sichtbar **V 2**.
- Der Grasfangsack muss umgehend entleert werden **W 1**.
- Um eine einwandfreie Funktion der Füllstandsanzeige zu gewährleisten, reinigen Sie regelmäßig die Fläche unter der Füllstandsanzeige auf der Innenseite des Grasfangsacks mit einem Handfeger **V 3**.

Ohne Grasfangsack arbeiten

- Nehmen Sie den Grasfangsack ab
- ✓ Die Auswurfklappe klappt nach unten.



Hinweis

Beim Arbeiten ohne Grasfangsack wird das Schnittgut direkt nach unten ausgeworfen.

Mulchen (Abb. S)

Beim Mulchen wird das Gras durch ein spezielles Schnittsystem mehrmals geschnitten und dem Boden wieder zugeführt. Somit entsteht kein Rasenabfall. Desweiteren schützt das Mulchen vor Austrocknung des Rasens. Der gemulchte Rasen enthält viele Nährstoffe. Für ein optimales Ergebnis muss der Rasen stets kurz gehalten werden. Weitere Informationen finden Sie auch unter dem Kapitel „Tipps zur Rasenpflege“.



Hinweis

Wir empfehlen je nach Rasenwachstum 1 – 2 x pro Woche zu mulchen. Dabei darf der Rasen nicht zu hoch und nicht zu feucht sein!

- Schieben Sie den Rasenmäher beim Mulchen langsam.
- Achten Sie darauf, dass sich die Schneidbahnen überlappen.
- Schneiden Sie nicht mehr als 20 mm Gras ab.



Hinweis

Bei Moosbefall oder Verfilzung des Rasens ist das Mulchen nicht empfehlenswert, weil das Schnittgut auf der Moosfläche bzw. der Verfilzung liegen bleibt und somit nicht dem Boden zugeführt werden kann.

- Vertikutieren und düngen Sie den Rasen regelmäßig.

MULCH-Funktion aktivieren (Abb. S T)

⚠ GEFAHR !



Gefahr von Verletzungen durch rotierenden Messerbalken.

- Einstellungen am Rasenmäher nur bei abgeschaltetem Motor und stillstehendem Messerbalken vornehmen.



Der Rasenmäher ist mit einem Wechselschalter (cut-collect-mulch) ausgestattet. Cut-collect steht für Mähensfangen, mulch steht für Mulchen. Mit diesem Schalter können Sie die Funktionen Mähensfangen oder Mulchen am Rasenmäher für Ihre Gartenpflege einstellen.

→ Schalten Sie den Motor aus.

SICHERHEITSROUTINE

- Öffnen Sie die Abdeckhaube **O 1**.
- Drehen Sie den Sicherheitsschlüssel gegen den Uhrzeigersinn in die Position "0" **P 2**.
- Betätigen Sie die Akkuentriegelung **O 5**.
- Bringen Sie den Akku in den Lagerungs- und Transportmodus der Einraststufe 1 **O 3**.
- Schließen Sie die Abdeckhaube **P 3**.

- Heben Sie die Auswurfklappe an **T 1**.
- Entfernen Sie den Grasfangsack **T 2**.
- Lassen Sie die Auswurfklappe wieder ab **T 3**.
- Drehen Sie den Schalter auf mulch **S 2**.

Achtung !

- Hängen Sie den Grasfangkorb nicht wieder ein, da der Grasfangkorb beschädigt werden kann.

Tipps zur Rasenpflege (Abb. **N**)

Der Rasen besteht aus verschiedenen Grasarten. Wenn Sie häufig mähen, wachsen verstärkt Gräser, die stark wurzeln und eine feste Grasnarbe bilden. Wenn Sie selten mähen, entwickeln sich verstärkt hochwachsende Gräser und andere Wildkräuter (z. B. Klee, Gänseblümchen)

Damit ihr Rasen gesund und gleichmäßig wachsen kann und keine Rasenstreifen entstehen, müssen sich die Schneidbahnen immer um einige Zentimeter überdecken **N**.

- Die Normalhöhe des Rasens liegt bei etwa 40–50 mm. Mähen Sie etwa ein Drittel der Gesamthöhe, sobald der Rasen eine Höhe von 60–70 mm erreicht hat.
- Schneiden Sie den Rasen nicht kürzer als 45 mm, da sonst die Grasnarbe bei Trockenheit geschädigt werden kann.
- Schneiden Sie hochgewachsenes Gras etappenweise auf Normalhöhe.

Nach Arbeitsende (Abb. **W**)

- Schalten Sie den Rasenmäher aus und warten Sie, bis der Messerbalken zum Stillstand gekommen ist.

SICHERHEITSROUTINE

- Öffnen Sie die Abdeckhaube **O 1**.
- Drehen Sie den Sicherheitsschlüssel gegen den Uhrzeigersinn in die Position "0" **P 2** und entnehmen Sie diesen.
- Betätigen Sie die Akkuentriegelung **O 5**.
- Entnehmen Sie den Akku **O 2**.
- Schließen Sie die Abdeckhaube **P 3**.

- Entleeren Sie den Grasfangsack **W 1**.
- Stellen Sie den Rasenmäher an einem sicheren Ort ab.

Wartung

⚠ WARNUNG !



Gefahr von Verletzungen oder Sachschäden.

- Wartungs- und Reinigungsarbeiten am Gerät dürfen nur bei stillgesetztem Motor vorgenommen werden.
- Greifen Sie nicht an den rotierenden Messerbalken.
- Reparatur- und Wartungsarbeiten sowie den Austausch von Sicherheitselementen nur von einer qualifizierten Fachkraft oder einer Fachwerkstatt durchführen lassen.

- Stellen Sie den Rasenmäher nicht in feuchten Räumen ab.
- Lassen Sie den Rasenmäher am Ende der Saison von einer qualifizierten Fachkraft oder einer Fachwerkstatt überprüfen.

Reinigung des Rasenmähers (Abb. **W**)

⚠ GEFAHR !



Gefahr von Verletzungen durch rotierenden Messerbalken.

- Reinigungsarbeiten am Gerät dürfen nur bei abgeschaltetem Motor und stillstehendem Messerbalken vornehmen.

- Schalten Sie den Rasenmäher aus und warten Sie, bis der Messerbalken zum Stillstand gekommen ist.

SICHERHEITSROUTINE

- Öffnen Sie die Abdeckhaube **O 1**.
- Drehen Sie den Sicherheitsschlüssel gegen den Uhrzeigersinn in die Position "0" **P 2** und entnehmen Sie diesen.
- Betätigen Sie die Akkuentriegelung **O 5**.
- Entnehmen Sie den Akku **O 2**.
- Schließen Sie die Abdeckhaube **P 3**.

- Reinigen Sie nach jedem Mähen den Rasenmäher mit einem Handfeger.
- Reinigen Sie in regelmäßigen Abständen die Mulchklappe mit einem Handfeger **W 2**.

Achtung !

Spritzen Sie den Rasenmäher keinesfalls mit Wasser oder Hochdruckreiniger ab.

Reinigung des Grasfangsacks (Abb. T V W)



Hinweis

Reinigen Sie den Grasfangsack am besten direkt nach dem Mähen.

- Heben Sie die Auswurfklappe an **T 1**.
- Entfernen Sie den Grasfangsack **T 2**.
- Lassen Sie die Auswurfklappe wieder ab **T 3**.
- Entleeren Sie den Grasfangsack **W 1**.
- Reinigen Sie den Stofffangsack samt Gestänge mit Wasser oder einem Handfeger.
- Reinigen Sie insbesondere die Fläche unter der Füllstandsanzeige **V 3**.
- Lassen Sie den Stofffangsack vor dem nächsten Gebrauch trocknen.

Transport und Lagerung (Abb. X)

⚠ GEFAHR !



Gefahr von Verletzungen durch rotierenden Messerbalken.

- Vor jedem Transport und jeder Lagerung den Rasenmäher abschalten und den Stillstand des Messerbalkens abwarten.

- Schalten Sie den Rasenmäher aus und warten Sie, bis der Messerbalken zum Stillstand gekommen ist.

SICHERHEITSROUTINE

- Öffnen Sie die Abdeckhaube **O 1**.
 - Drehen Sie den Sicherheitsschlüssel gegen den Uhrzeigersinn in die Position "0" **P 2** und entnehmen Sie diesen.
 - Betätigen Sie die Akkuentriegelung **O 5**.
 - Entnehmen Sie den Akku **O 2**.
 - Schließen Sie die Abdeckhaube **P 3**.
- Sichern Sie den Rasenmäher ausreichend gegen unbeabsichtigtes Verrutschen, wenn Sie ihn auf oder in einem Fahrzeug transportieren.
 - Um den Rasenmäher leichter zu verstauen, haben Sie die Möglichkeit den Griffholm zusammenzuklappen **X**.
 - Lösen Sie dazu die beiden oberen Schnellspannhebel samt Gewindebolzen **X 1** und schrauben Sie diese um ca. 5 mm auf. Halten Sie dabei den oberen Teil des Griffholms gut fest, da Sie sich sonst die Hand und die Finger klemmen könnten.
 - Klappen Sie den oberen Teil des Griffholms nach hinten **X 2**.

Achtung !

Wenn Sie den Griffholm nach vorne klappen, kann das Kabel beschädigt werden.

- Lösen Sie die beiden unteren Schnellspannhebel **X 3**.
- Klappen Sie beide Griffholme nach vorn und legen diese auf den Vorderrädern des Rasenmähers ab **X 4**.
- ✓ So können Sie den Rasenmäher an seinem Griff problemlos transportieren oder zur Lagerung an einen sicheren Ort bringen **X 5** (siehe Pfeil).

Lagerung im Winter

- Führen Sie nach jeder Mähseason eine gründliche Reinigung an Ihrem Rasenmäher durch.
- Lassen Sie Ihren Rasenmäher im Herbst von einer Fachwerkstatt kontrollieren.
- Lagern Sie den Rasenmäher in einem sauberen und trockenen Raum.
- Schützen Sie den Rasenmäher bei längerer Lagerung gegen Rost im Winter.
- Lagern Sie den Akku nie im Rasenmäher!

Auswechseln des Messerbalkens (Abb. Y)

⚠ WARNUNG !



Gefahr von Verletzungen.

- Lassen Sie das Auswechseln des Messerbalkens von einer Fachwerkstatt durchführen.
- Arbeiten am Gerät dürfen nur bei stillgesetztem Motor vorgenommen werden.
- Tragen Sie geeignete Schutzhandschuhe.

- Schalten Sie den Rasenmäher aus und warten Sie, bis der Messerbalken zum Stillstand gekommen ist.

SICHERHEITSROUTINE

- Öffnen Sie die Abdeckhaube **O 1**.
- Drehen Sie den Sicherheitsschlüssel gegen den Uhrzeigersinn in die Position "0" **P 2** und entnehmen Sie diesen.
- Betätigen Sie die Akkuentriegelung **O 5**.
- Entnehmen Sie den Akku **O 2**.
- Schließen Sie die Abdeckhaube **P 3**.

Achtung !

Durch Nachschleifen des Messerbalkens kann eine Unwucht entstehen. Lassen Sie daher eine Unwuchtprüfung von einer Fachwerkstatt durchführen.

**Hinweis**

Um den Messerbalken wechseln zu können, wird ein Drehmomentschlüssel mit SW10 benötigt. Anzugsmoment der Schrauben: 8–11 Nm .

**Hinweis**

Verwenden Sie zum Wechsel nur die vom Hersteller freigegebenen Messerbalken zum entsprechenden Rasenmäher. Die freigegebenen Messerbalken können Sie der beigefügten EG-Konformitätserklärung entnehmen.

Beseitigung von Störungen

⚠️ WARNUNG !



Gefahr von Verletzungen oder Sachschäden

- Suchen Sie im Zweifelsfall immer eine Fachwerkstatt auf.
- Stellen Sie vor jeder Prüfung oder vor Arbeiten am Messerbalken den Rasenmäher ab, entfernen Sie den Sicherheitsschlüssel und entnehmen Sie den Akku.

Problem	Mögliche Ursache	Abhilfe
Unruhiger Lauf, starkes Vibrieren des Rasenmähers.	Der Messerbalken ist schadhaft. Der Messerbalken ist von der Befestigung gelöst.	Suchen Sie eine Fachwerkstatt auf.
Rote LED blinkt langsam	Temperatur des Akkus zu hoch oder zu niedrig. Temperatur Rasenmäher (Elektronik) zu hoch.	Lassen Sie den Akku abkühlen bzw. aufwärmen. Lassen Sie den Rasenmäher abkühlen.
Rote LED blinkt schnell	Überstromauslösung Unter- oder Überspannungsauslösung Motor schwergängig oder blockiert Der Messerbalken ist stumpf.	Suchen Sie bei erneutem Auftreten eine Fachwerkstatt auf. Laden Sie den Akku. Suchen Sie bei erneutem Auftreten eine Fachwerkstatt auf. Messerbalken auf Freilauf kontrollieren. Suchen Sie eine Fachwerkstatt auf.
Schlechte Mäh-/ Fangleistung.	Der Grasfangsack ist verstopft. Die Schnitthöhe ist nicht angepasst.	Folgen Sie den Hinweisen in Kapitel „Schnitthöhe einstellen“. Folgen Sie den Hinweisen in Kapitel „Schnitthöhe einstellen“.

Garantie

In jedem Land gelten die von unserer Gesellschaft oder dem Importeur herausgegebenen Garantiebestimmungen. Störungen beseitigen wir an ihrem Gerät im Rahmen der Gewährleistung kostenlos, sofern ein Material- oder Herstellungsfehler die Ursache sein sollte. Im Garantiefall wenden Sie sich bitte an Ihren Verkäufer oder die nächstgelegene Niederlassung.

EG-Konformitätserklärung



Weitere Angaben zum Gerät finden Sie auf der separat beigelegten EG-Konformitätserklärung, die ein Bestandteil dieser Betriebsanleitung ist.

Umweltgerechte Entsorgung

Elektrowerkzeuge, Zubehör und Verpackungen sollen einer umweltgerechten Wiederverwertung zugeführt werden.

**Akkus/Batterien:**

Werfen Sie Akkus/Batterien nicht in den Hausmüll, ins Feuer oder ins Wasser. Akkus/ Batterien sollen gesammelt, recycelt oder auf umweltfreundliche Weise entsorgt werden.

Elektrowerkzeuge:

Werfen Sie das Elektrowerkzeug nicht in den Hausmüll! Geben Sie es in einer geeigneten Entsorgungseinrichtung ab.

Contents

Meaning of the symbols.....	20
For your safety.....	20
Safety information.....	21
Intended use.....	24
Identification plate.....	24
Assembly.....	24
Using for the first time.....	25
Operation.....	26
Servicing.....	29
Troubleshooting.....	31
Warranty.....	31
EC Declaration of Conformity.....	31
Environmentally-friendly disposal.....	31

Meaning of the symbols



Read the instruction manual before using for the first time!

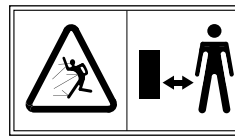

Caution!

Do not allow any other persons to enter the danger area.



Caution! Sharp cutting blade

Cutting blades continue to rotate after the motor is switched off. Pull the locking device before any maintenance work on battery powered mowers.



Caution! Sharp cutting blade

Cutting blades continue to rotate after the motor is switched off. Pull out the power plug before performing any maintenance or if the power cable is damaged.

– When using mains powered machines.

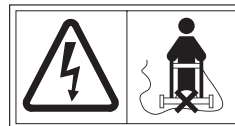

Caution! "Keep the power cable away from the cutting blade"

– When using mains powered machines.

For your safety



Before using your mower for the first time, read this instruction manual carefully and observe the instructions. Keep this instruction manual safe for later use or subsequent owners.

- Before using for the first time, you must read the safety information!
Failure to observe the instruction manual and the safety instructions can result in damage to the mower and danger for the operator and other persons.
- All persons involved with the initial set-up, operation and servicing of the mower, must have appropriate qualifications.

The making of unauthorised changes or conversions is not permitted

Do not make any changes to the mower or convert it to make other machinery. Such changes can result in personal injury and incorrect operation.

- Repairs to the mower must only be performed by trained persons who have been instructed to do so. When doing so always use original spare parts. This ensures that the safety of the mower is maintained.

Information symbols in this manual

The signs and symbols in this manual should help you to use the manual and mower quickly and safely.



Note

Information to ensure the most effective and practical use of the mower.

→ Action step

Requires you to perform an action.

✓ Action result

This is the result of a sequence of action steps.

[1] Item number

Item numbers are indicated in the text by square brackets [].

A Illustration label

Illustrations are numbered with letters and identified in the text.

① Step number

The defined sequence of steps is numbered and identified in the text.

For your safety

Danger levels of warning information

The following danger levels are used in this instruction manual, to indicate potentially dangerous situations:

DANGER!



A dangerous situation is highly likely and, if the measures are not followed, will result in severe injury and even death.

WARNING!



A dangerous situation may occur and, if the measures are not followed, will result in severe injury and even death.

CAUTION!



A dangerous situation may occur and, if the measures are not followed, will result in slight or minor injuries.

Attention!

A possibly harmful situation may occur which if not avoided will result in property damage.

SAFETY ROUTINE

This describes operating sequences that must be gone through in strict order (e.g. switching-off in case of fault or emergency).

Safety information content

DANGER!



Type and source of the danger!

➤ Consequences of non-observation

➤ Measure for preventing the danger

Safety information

Protection of yourself and others

- For safety reasons, children and persons who are not familiar with the instruction manual and the operation of the lawnmower, must not use it. The minimum age of users may be defined by local or national legislation.
- Do not permit children under the age of 16 to handle this power tool or perform other work on the device, such as maintenance, cleaning, adjustment, etc. The minimum age of users may be defined by local or national legislation.
- Persons operating the lawnmower must not be under the influence of intoxicants (e.g. alcohol, drugs or medication).
- Be careful and do not reach into the mower blade area.
- Remember that the mower operator (user) is responsible for any accidents with other persons or their property.
- This device may be used by persons with limited physical, sensory and mental abilities or a lack of experience and knowledge if they are being supervised and have been trained in how to use the device safely and they understand the dangers associated with it. Children are not allowed to play with the device. Cleaning and user-maintenance must not be carried out by children.

- Do not operate the mower when there are people (especially children) or animals in the immediate vicinity. Ensure children do not play with the lawnmower.
- Stop mowing if you notice that persons (especially children) or animals are nearby.
- Never mow barefoot or wearing only sandals.
- Only switch the motor on if your feet and hands are at a safe distance from the mower blade.
- Always wear non-skid shoes and long trousers as well as other appropriate personal protective equipment (safety glasses, ear defenders, safety gloves etc.) when working with the lawnmower. The wearing of personal protective equipment minimises the risk of injury. Do not wear loose clothing or clothing with hanging cords or belts.

Before use

- Before use, make sure you are familiar with the mower, its functions and operating elements.
- Check that all nuts, bolts and screws are tight to ensure safe operation of the lawnmower.

Safety information

- **Before start-up and after an impact check the mower for signs of wear or damage.** Before making any adjustments or cleaning, ensure that the safety key is withdrawn and that the power pack has been removed to prevent accidental starting. Any damage must be repaired by a qualified expert or workshop.
 - **Do not use any mower whose switch is defective and which can no longer be switched on or off.** It must be repaired by a qualified expert or workshop.
 - **Remove any adjustment tools or spanners before switching the mower on.** Injuries could be caused by a tool that is left in the activity area of the rotating mower blade.
 - **Check any extension cable that may be connected to the lawnmower for damage and aging (brittleness).** Only use the cable if it is free from defects. Damaged cables must be repaired by a qualified electrician or workshop.
 - **Never use a lawnmower with damaged or missing safety equipment such as a deflector flap and / or grass collector, casing, etc.** They must be repaired or replaced by a qualified expert or workshop.
 - **Check the deflector flap for brittleness and correct seating.**
 - **Before mowing, make sure that the lawn is free from branches, stones, wire etc. and look out for such objects the whole time when mowing.** These could be caught up by the device and thrown out forcefully.
 - **Regularly check the grass collector for wear and to ensure it is in good working order.**
 - **Visually inspect the mower blade to check that it is not blunt, damage or deformed.** To ensure safety replace worn or damaged parts.
- Tips for use**
- **Adopt a normal posture. Ensure you are standing securely and that you maintain your balance at all times.** Never run – instead walk at a steady pace. This will ensure that you can maintain better control of the lawnmower if unexpected situations occur.
 - **Do not use the lawnmower in an explosive environment, where there are inflammable liquids, gases or dusts.** The lawnmower may create sparks, which could ignite the dust or vapours.
- **Do not tilt the lawnmower when starting-up or switching the motor on unless the mower must be raised while doing so. In this case only tip the lawnmower as far as is absolutely necessary and only lift the side that is away from the user.**
 - **Maintain the safety distance that is defined by the handle frame.**
 - **Under the following circumstances, switch the lawnmower off, pull out the safety key and remove the power pack. Make sure that all moving parts have come to a complete standstill:**
 - If leaving the lawnmower unattended;
 - When clearing a blocked mower blade or a clogged grass discharge duct;
 - If checking, cleaning or working on the lawnmower;
 - If you have mowed over a foreign body (check before further use whether lawnmower or mower blade have been damaged);
 - **Check the lawnmower at once if it starts vibrating abnormally.**
 - Check for damage;
 - Repair damaged parts if necessary;
 - Make sure that all nuts, bolts and screws are tightened properly.
 - **Take extra care if you are mowing backwards and pulling the lawnmower towards you.**
 - **Switch the lawnmower off, if you need to tilt or transport it, e.g. between lawns or over paths.**
 - **Do not start the motor if you are standing in front of the gas discharge duct.**
 - **Maintain the safety distance relative to the rotating tool that is defined by the guide handle.**
 - **During operation, remain in the prescribed operator work area behind the guide handle.**
 - **Never leave the lawnmower unattended during breaks and store it in a secure location.**
 - **Before lifting or carrying the lawnmower away, switch the motor off, withdraw the safety key, remove the power pack and wait until the mower blade has come to a standstill.**
 - **Only adjust the cutting height with the motor switched off and the mower blade at a standstill.**

Safety information

- **Before removing the grass collector, switch the motor off and wait until the mower blade comes to a standstill.** After emptying the grass collector, attach it carefully and make sure that it is securely fixed to the lawnmower.
- **Never open the deflector flap if the motor is still running.**
- **Never move the mower over gravel with the motor running. You may be hit by stones!**
- **Where possible do not mow the lawn when the grass is wet.**

Mowing on steep slopes

- **Do not mow on excessively steep slopes.**
- **Ensure you have secure footing and mow slowly.**
- **Always mow across the slope and not up and down.**
- **Exercise particular caution when changing direction. Risk of tripping!**

After use

- **Switch the lawnmower off, withdraw the safety key, remove the power pack and store the lawnmower in a secure location.**
- **If you need to clean or service the lawnmower, switch it off, withdraw the safety key, then remove the power pack and the grass collector.**
- **Ensure that ventilation slots are free from dirt.**
- **Store the lawnmower out of reach of children.**
- **Do not repair the lawnmower yourself; it must be repaired by a qualified expert or workshop.**
- **Allow the motor to cool before putting the mower away.**

General safety instructions

- **Spare parts must meet the requirements of the manufacturer.** Therefore use only original spare parts or spare parts approved by the manufacturer. When replacing spare parts, always observe the supplied fitting instructions. Withdraw the safety key and remove the power pack before starting work.
- **Repairs must only be performed by a qualified expert or workshop.**
- **This lawnmower is intended for the care of grass and lawn areas in private households.** The lawnmower must not be used for improper purposes because of the risk of bodily injury to the user or other persons.
- **Only use the lawnmower in daylight or under bright artificial light.** Keep your work area clean and well lit.
- **Only use the lawnmower in dry weather conditions.** Keep it away from rain and damp conditions. The ingress of water into the lawnmower increases the risk of an electric shock.
- **Replace all worn or damaged information signs on the device.**
- **Only use power packs and chargers approved by the manufacturer.** The designations of the approved power packs/chargers are listed in the enclosed EC Declaration of Conformity.

Intended use

This lawnmower is intended solely

- for mowing lawns in domestic and hobby gardens,
- for use in accordance with the descriptions and safety information given in this operating manual.

Any other use is classed as an unintended use. The user is liable for any damage arising from unintended use.

Identification plate

Position

The identification plate is located at the lawnmower casing.



Note

The identification is considered as a document. It must never be altered or obliterated.

Structure

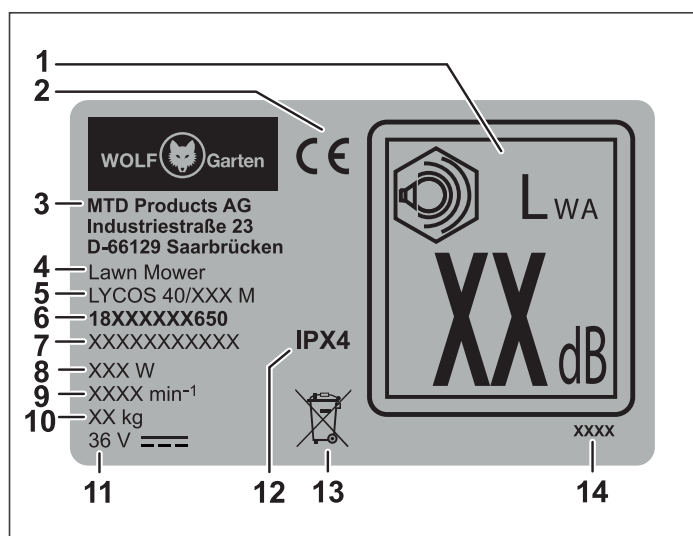

- 1 Guaranteed sound level
- 2 CE label
- 3 Manufacturer
- 4 Device group
- 5 Model name
- 6 Model number
- 7 Serial number
- 8 Power
- 9 Motor speed in rpm
- 10 Weight
- 11 Rated voltage, current type
- 12 Protection class / IP code
- 13 Disposal instruction
- 14 Year of manufacture

Assembly

Attaching the handle

(Fig. **A B C D E F G H U**)

Attention!

When folding the handle together or folding the handle out, the cable may be damaged. Ensure that the cable is not kinked or squeezed.

- Grip in the handle recess of the deflector flap **B 1** and pull the deflector flap upwards until the hook on the rear side of the casing and the hook on the underside of the deflector flap engage with a loud click **B 2**.
- Then lower the deflector flap again **B 3**.
- ✓ The grass is easily ejected through the resulting gap between the deflector flap and the casing when mowing without the grass collector. You can find more information in the section “Mowing without the grass collector”.

- Now fix both handle mountings **A b** to the bottom part of the handle **A h**, see **C 1**.
- Attach the bottom part of the handle to the handle mountings so that it clicks in **C 2**. Push the handle up to the end of the handle mounting **C 3**.
- Slightly pull the bottom part of the handle apart at its ends and push onto the threaded screws located on the left and right side of the casing **D 1**.
- Then position the two washers **A d** on the threaded screws **D 2**.
- Push the threaded pins **A f** into the quick-release levers **A a**, until the hole is visible **E 1**. Hold these tightly with finger and thumb and screw in the quick-release levers together with the threaded pins in a clockwise direction **E 2** until there is a gap of approximately 10 mm **E 3**.
- Secure the bottom part of the handle, by folding the quick-release levers upwards towards the lawnmower **E 4**.
- Attach the top part of the handle **A g**, by positioning it on the bottom part of the handle **F 1**. Hold the top part of the handle firmly with one hand and with the other hand insert the screw **A e** from outside into the holes at the left side of the handle **F 2**.
- Position the washer **A d** on the screw from the other side **F 3**.

- Push the threaded pin **A f** into the quick-release lever **A a**, so that the hole is visible. Hold this tightly with finger and thumb and screw in the quick-release lever together with the threaded pin in a clockwise direction until there is a gap of approximately 10 mm **F 3/4**.
- Put the anti-kink protector **A i** in place at the right side of the handle, together with screw **A e** which must be inserted into the respective hole **G 1**.
- Position the washer **A d** on the screw from the other side **G 3**.
- Push the threaded pin **A f** into the quick-release lever **A a**, so that the hole is visible **G 2**. Hold this tightly with finger and thumb and screw in the quick-release lever together with the threaded pin in a clockwise direction **G 3** until there is a gap of approximately 10 mm **G 4**.
- Fasten the upper part of the handlebar, by folding down the left and right quick-release levers **G 5**.

**Note**

Depending on your height, you can select an operating position for comfortable mowing **U I/II/III** by releasing the two bottom quick-release levers **U 1** and changing the inclination of the assembled handle until the desired height is obtained **U 2**. Once the handle is set to the desired height, snap the bottom quick-release levers back up again **U 3**.

- To secure the power cable to the lawnmower, lead it through the open lugs of the anti-kink protector **A i** and attach it with the cable clip **A c** at the indicated point on the handle **H**.

**Note**

To simplify transport and storage, you can fold the handle together. See "Transport and storage" for more detailed information.

Assembling the grass collector (Fig. **I J K)**

- Grip the frame with one hand on the handle **I 1** and use the other hand to pull the fabric collection bag over the long end of the frame **I 2**. Guide the fabric collection bag through with its profile section under the handle and attach the profile section of the bag to the frame under the handle **I 3**.
- Then fasten the side profile sections of the bag on to the frame, see **J 1 - 3**.
- Then turn the grass collector upside down and attach the profile sections, see **K 1 - 2**.

Using for the first time**Supplementary documentation**

Make sure the supplied instruction manuals of the charger and the power pack are available. Please read and understand them before putting the lawnmower into use.

Safety function (Fig. **P)****Note**

The lawnmower is provided with a safety circuit to prevent unauthorised use.

WARNING!

Risk of injuries or material damage.

- Insert the safety key **P 1** immediately prior to use.
- Always remove the safety key when work with the lawnmower is interrupted or finished.

2-position engagement device (Fig. **O)**

2 positions are available to prepare the power pack for use or for storage and transport.

Position 1 **O 3**

- ✓ The power pack is prepared for storage and transport.
 - The electric contacts are open to prevent the power pack from self-discharging during storage.

Position 2 **O 4**

- ✓ The power pack is in operating mode.
 - The electrical contacts are closed and the device is ready for use.

Power pack charging**WARNING!**

Risk of injuries or material damage.

- Charge the power pack using the charger approved by the manufacturer. The designations of the approved chargers are listed in the enclosed CE Declaration of Conformity.

Attention!

The power pack is supplied partially charged. Before first use, fully charge the power pack to ensure full capacity of the power pack.

- Power pack charging must be carried out according to the instructions in the supplementary documentation.

Power pack insertion (Fig. **O P**)

- Open the cover of the power pack compartment **O 1**.
- Insert the power pack into the compartment **O 2** making sure it engages at **position 2 O 4**.
- Insert the safety key into its socket **P 1**, then turn it clockwise until it reaches position "1" **P 2**.
- Close the cover **P 3**.

Power pack removal (Fig. **O P**)

DANGER!



Risk of injuries due to the rotating mower blade.

- Only adjust the lawnmower with the motor switched off and the mower blade at a standstill.

- Switch the motor off.

SAFETY ROUTINE

- Open the cover **O 1**.
- Turn the safety key anti-clockwise until it reaches position "0" **P 2**, then remove it.
- Press the power pack release **O 5**.
- Remove the power pack **O 2**.
- Close the cover **P 3**.

Operation

Operating elements (Fig. **Z**)

- 1 Handle
- 2 Operator presence control
- 3 Fill level indicator
- 4 Grass collector
- 5 Deflector flap
- 6 Handle height adjuster
- 7 Cutting height adjuster
- 8 Cutting height indicator
- 9 On/off switch (switch-on preventer)
- 10 LED indicator
- 11 Safety key
- 12 Power pack release
- 13 Cover
- 14 Changeover switch (cut-collect/mulch)
- 15 Mower blade

LED status indicator (Fig. **Z/10**)

LED status	Meaning
Steady green	Power pack charge state 40% - 100%
Steady yellow	Power pack charge state 5% - 40%
Steady red	Power pack charge state 0% - 5%
Slow flashing red	Power pack temperature too high or too low
	Lawnmower temperature too high
Quick flashing red	Overcurrent release (or release due to low or high voltage)
	Motor sluggish or blocked.

Operating times

- Observe the times stipulated in local byelaws.
- Check with your local authorities to determine if there are any operating time limitations.

Attaching the grass collector (Fig. **L**)

DANGER!



Risk of injuries due to the rotating mower blade.

- Only adjust the lawnmower with the motor switched off and the mower blade at a standstill.

- Switch the motor off.

SAFETY ROUTINE

- Open the cover **O 1**.
- Turn the safety key anti-clockwise until it reaches position "0" **P 2**.
- Press the power pack release **O 5**.
- Put the power pack into position 1 **O 3** for storage and transport.
- Close the cover **P 3**.

- Raise the deflector flap **L 1**.
- Hold the grass collector by its handle and tilt it slightly, so that the grass collector can be attached by its hooks in the recesses on the rear side of the lawnmower **L 2**.
- Hook the grass collector on to the lawnmower **L 2**.
- Fold the deflector flap downwards again **L 3**.

Adjusting the cutting height (Fig. M)

DANGER!



Risk of injuries due to the rotating mower blade.

- Only adjust the lawnmower with the motor switched off and the mower blade at a standstill.

➔ Switch the motor off.

SAFETY ROUTINE

- Switch the motor off.
- Open the cover **O 1**.
- Turn the safety key anti-clockwise until it reaches position "0" **P 2**.
- Press the power pack release **O 5**.
- Put the power pack into position 1 **O 3** for storage and transport.
- Close the cover **P 3**.

- ➔ Pull the lever out slightly **M 1**.
- ➔ Set the desired cutting height **M 2**.
- ➔ Release the lever again **M 3**.



Note (cutting height – grass condition)

Whenever possible, to protect the turf of the lawn, only mow the grass when it is thoroughly dry.

Set a cutting height of 45 mm.

When cutting damp or long grass mow with a higher cutting height.

Switching the lawnmower on/off (Fig. Q R)

CAUTION!



Risk of injuries due to the rotating mower blade.

- Do not switch the lawnmower on if you are standing in front of the grass ejector opening!
- Only switch the lawnmower on when it is on a level surface.

Attention!

- Do not switch the lawnmower on in long grass - if necessary raise it slightly, as shown in **Q**.

Switching the motor on (Fig. R)

- ➔ Insert the power pack.
- ➔ Press and hold the button **R 1**.
- ➔ Pull the operator presence control **R 2** in.
- ➔ Release the button **R 1**.

Switching the motor off (Fig. R)

➔ Release the operator presence control **R 3**.

SAFETY ROUTINE

- Open the cover **O 1**.
- Turn the safety key anti-clockwise until it reaches position "0" **P 2**.
- Press the power pack release **O 5**.
- Put the power pack into position 1 **O 3** for storage and transport.
- Close the cover **P 3**.

Activating the cut/collect function (Fig. L S T)

DANGER!



Risk of injuries due to the rotating mower blade.

- Only adjust the lawnmower with the motor switched off and the mower blade at a standstill.



The lawnmower is equipped with a changeover switch (cut-collect/mulch). Use this switch to choose between the functions cut-collect and mulching for your lawn care.

➔ Switch the motor off.

SAFETY ROUTINE

- Switch the motor off.
- Open the cover **O 1**.
- Turn the safety key anti-clockwise until it reaches position "0" **P 2**.
- Press the power pack release **O 5**.
- Put the power pack into position 1 **O 3** for storage and transport.
- Close the cover **P 3**.

- ➔ Turn the switch to cut-collect **S 1**.
- ➔ Raise the deflector flap **L 1**.
- ➔ Hook the grass collector on **L 2**.
- ➔ Lower the deflector flap again **L 3**.

Removing and emptying the grass collector (Fig. T V W)

If grass cuttings are left lying on the ground or the yellow STOP sign of the fill level indicator is visible **V 2**, the grass collector is full and you should empty it immediately **W 1**.

DANGER!



Risk of injuries due to the rotating mower blade.

- Only adjust the lawnmower with the motor switched off and the mower blade at a standstill.

→ Switch the motor off.

SAFETY ROUTINE

- Open the cover **O 1**.
- Turn the safety key anti-clockwise until it reaches position "0" **P 2**.
- Press the power pack release **O 5**.
- Put the power pack into position 1 **O 3** for storage and transport.
- Close the cover **P 3**.

- Raise the deflector flap **T 1**.
- Remove the grass collector **T 2**.
- Lower the deflector flap again **T 3**.
- Empty the grass collector **W 1**.
- Before starting, clear any blockages in the mowing chamber **W 2**.

Fill level indicator information (Fig. V W)

- The fill level of the grass collector is indicated by the position of the flap of the fill level indicator.
 - If the grass collector is empty, the flap of the fill level indicator points upwards **V 1**.
 - If the grass collector is full, the flap of the fill level indicator points downwards and the yellow STOP sign is visible **V 2**.
- The grass collector must be emptied immediately **W 1**.
- To ensure trouble-free operation of the fill level indicator, regularly clean the area beneath the fill level indicator on the inside of the grass collector using a hand brush **V 3**.

Working without a grass collector

- Take the grass collector off.
- ✓ The deflector flap folds down.



Note

When working without the grass collector, the grass cuttings are thrown downwards.

Mulching (Fig. S)

During mulching, the grass is cut multiple times using a special cutting system and fed back into the ground. This means there is no grass waste. Moreover mulching protects the lawn against drying out. The mulched grass contains lots of nutrients. To obtain optimum results, the grass must be kept short. You can find more information in the section "Lawn care tips".



Note

Depending on the growth of the grass, we recommend mulching 1 – 2 per week. When doing so the grass must not be too long or too moist!

- When mulching, push the lawnmower slowly.
- Also ensure that the cutting stripes always overlap.
- Do not cut more than 20 mm of grass.



Note

If the lawn is mossy or contains lots of thatch, mulching is not worthwhile because the grass cuttings remain on the surface of the moss or thatch and thus cannot be fed into the ground.

→ Dethatch and fertilize the lawn regularly.

Activating the MULCH function (Fig. S T)

DANGER!



Risk of injuries due to the rotating mower blade.

- Only adjust the lawnmower with the motor switched off and the mower blade at a standstill.



The lawnmower is equipped with a changeover switch (cut-collect/mulch). Use this switch to choose between the functions cut-collect and mulching for your lawn care.

→ Switch the motor off.

SAFETY ROUTINE

- Open the cover **Q 1**.
- Turn the safety key anti-clockwise until it reaches position "0" **P 2**.
- Press the power pack release **Q 5**.
- Put the power pack into position 1 **Q 3** for storage and transport.
- Close the cover **P 3**.

- Raise the deflector flap **T 1**.
- Remove the grass collector **T 2**.
- Lower the deflector flap again **T 3**.
- Turn the switch to mulch **S 2**.

Attention!

- Do not re-attach the grass collector as the grass collector could be damaged.

Lawn care tips (Fig. **N**)

A lawn comprises various grass types. If you mow more frequently, the growth of strongly-rooting grasses is favoured resulting in firm turf. If you mow only rarely, the growth of tall grasses and other weeds (e.g. clover, daisies) is encouraged.

To ensure your lawn grows healthily and uniformly, without any lines, the cutting stripes must always overlap by a couple of inches/several centimetres **N**.

- The normal height of the grass is 40–50 mm. Cut approximately one third of the overall height as soon as the lawn has reached a height of 60–70 mm.
- Do not cut the lawn shorter than 45 mm as otherwise the turf can be damaged during dry periods.
- Cut long grass in stages until normal height is reached.

After mowing (Fig. **W**)

→ Switch the lawnmower off and wait until the motor blade comes to a standstill.

SAFETY ROUTINE

- Open the cover **Q 1**.
- Turn the safety key anti-clockwise until it reaches position "0" **P 2**, then remove it.
- Press the power pack release **Q 5**.
- Remove the power pack **Q 2**.
- Close the cover **P 3**.

- Empty the grass collector **W 1**.
- Store the lawnmower in a secure location.

Servicing

⚠ WARNING!



Risk of injuries or material damage.

- Only clean or service the mower if the motor is stationary.
- Do not reach into the area of the rotating mower blade.
- Repair and service work as well as the replacement of safety elements must be performed by a qualified expert or workshop.

- Do not store the lawnmower in a damp environment.
- At the end of each mowing season have the mower inspected by a qualified expert or workshop.

Cleaning the lawnmower (Fig. **W**)

⚠ DANGER!



Risk of injuries due to the rotating mower blade.

- Only clean the mower with the motor switched off and the mower blade at a standstill.

→ Switch the lawnmower off and wait until the motor blade comes to a standstill.

SAFETY ROUTINE

- Open the cover **Q 1**.
- Turn the safety key anti-clockwise until it reaches position "0" **P 2**, then remove it.
- Press the power pack release **Q 5**.
- Remove the power pack **Q 2**.
- Close the cover **P 3**.

- Every time you use the lawnmower, clean it with a hand brush after you have finished mowing.
- Clean the mulch flap with a hand brush at regular intervals **W 2**.

Attention!

Never spray the lawnmower with water or a pressure washer.

Cleaning the grass collector (Fig. T V W)

 **Note**
It is best to clean the grass collector directly after mowing.

- Raise the deflector flap **T 1**.
- Remove the grass collector **T 2**.
- Lower the deflector flap again **T 3**.
- Empty the grass collector **W 1**.
- Clean the fabric collection bag including the frame with water or a hand brush.
- In particular, clean the area beneath the fill level indicator **V 3**.
- Allow the fabric collection bag to dry before the next use.

Transport and storage (Fig. X)

DANGER!



Risk of injuries due to the rotating mower blade.

- Before transport or storage, switch off the lawnmower and wait until the mower blade comes to a standstill.

- Switch the lawnmower off and wait until the motor blade comes to a standstill.

SAFETY ROUTINE

- Open the cover **Q 1**.
- Turn the safety key anti-clockwise until it reaches position "0" **P 2**, then remove it.
- Press the power pack release **Q 5**.
- Remove the power pack **Q 2**.
- Close the cover **P 3**.

- Secure the lawnmower sufficiently to prevent its unintentional slipping if you are transporting it in or on a motor vehicle.
- To make it easier to stow the lawnmower, you can fold the handle together **X**.
- To do this, release the two upper quick-release levers together with the threaded pins **X 1** and screw them out by approximately 5 mm. When doing so hold the top part of the handle firmly, as otherwise you could trap your hand or fingers.
- Fold the top part of the handle down **X 2**.

Attention!

If you fold the handle bar forwards, the cable can become damaged.

- Release the two bottom quick release levers **X 3**.
- Fold both handles forwards and support them on the front wheels of the lawnmower **X 4**.
- ✓ This allows you to easily carry the lawnmower via its handle or to move it to a secure location for storage **X 5** (see arrow).

Storage during winter

- Thoroughly clean your lawnmower after every mowing season.
- Arrange for a specialist workshop to check your lawnmower in Autumn.
- Store the lawnmower in a clean and dry room.
- Protect the lawnmower against rust during long storage periods in winter.
- Never store the power pack inside the lawnmower!

Replacing the mower blade (Fig. Y)

WARNING!



Risk of injuries.

- Arrange for a specialist workshop to replace the mower blade.
- Only work on the mower if the motor is stationary.
- Wear suitable safety gloves.

- Switch the lawnmower off and wait until the motor blade comes to a standstill.

SAFETY ROUTINE

- Open the cover **Q 1**.
- Turn the safety key anti-clockwise until it reaches position "0" **P 2**, then remove it.
- Press the power pack release **Q 5**.
- Remove the power pack **Q 2**.
- Close the cover **P 3**.

Attention!

Grinding the mower blade can result in an imbalance. Arrange for a specialist workshop to check for imbalance.



Note

Use a torque wrench with a 10 mm socket to change the mower blade. Screw tightening torque: 8–11 Nm **Y**.



Note

Use only the replacement blade approved by the manufacturer for the corresponding lawnmower. The approved blades are listed in the enclosed CE Declaration of Conformity.

Troubleshooting

WARNING!



Risk of injuries or material damage

- In case of doubt always take your mower to a specialist workshop.
- Before any inspection or any work on the mower blade, switch the lawnmower off, withdraw the safety key and remove the power pack.

Problem	Possible cause	Remedy
Uneven running, severe vibration of the lawnmower.	The mower blade is damaged.	Consult a specialist workshop.
	The mower blade has come loose from its attachment.	
Red LED flashes slowly	Power pack temperature too high or too low	Allow the power pack to cool down or warm up.
	Lawnmower temperature too high (electronic equipment).	Allow the lawnmower to cool.
Red LED flashes quickly	Overcurrent release	If this occurs again take your device to a specialist workshop.
	Release due to low or high voltage	Charge the power pack. If this occurs again take your device to a specialist workshop.
	Motor sluggish or blocked	Check that the mower blade moves freely.
Poor mowing/grass collection performance.	The mower blade is blunt.	Consult a specialist workshop.
	The grass collector is clogged.	Follow the instructions in the section "Adjusting the cutting height".
	The cutting height is not adjusted.	Follow the instructions in the section "Adjusting the cutting height".

Warranty

The warranty conditions of our local company or importer apply in all countries. Under the terms of the warranty we will repair faults on your device free of charge, insofar as material or manufacturing defects are the cause. To make a claim under warranty please contact your seller or your nearest branch.

EC Declaration of Conformity



Further details about the lawnmower are contained on the separately enclosed EC Declaration of Conformity, which forms part of this instruction manual.

Environmentally-friendly disposal

Power tools, accessories and packaging must be routed to an environmentally sound recycling chain.

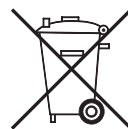

Power packs:

Do not dispose of power packs/batteries in domestic waste, by burning or throwing into water. Power packs/batteries must be collected, recycled or disposed of in an environmentally-friendly manner.

Power tools:

Do not throw your old power tool away with the domestic waste. Take it to a disposal facility.

Table des matières

Signification des symboles	32
Pour votre sécurité	32
Consignes de sécurité	33
Utilisation conforme	36
Plaque signalétique	36
Montage.....	37
Mise en service.....	38
Fonctionnement.....	39
Maintenance	42
Dépannage	44
Garantie.....	45
Déclaration de conformité CE.....	45
Élimination conforme aux impératifs écologiques	45

Signification des symboles

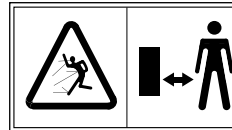

Lisez la notice d'utilisation avant de procéder à la mise en service !

**Prudence !**

Tenez toujours les tiers à l'écart de la zone dangereuse.

**Prudence ! Lames tranchantes**

Les lames continuent de tourner même lorsque le moteur est coupé. Avant les travaux d'entretien sur les machines à fonctionnement sur batterie, tirez le dispositif de verrouillage.

**Prudence ! Lames tranchantes**

Les lames continuent de tourner même lorsque le moteur est coupé. Avant d'effectuer des travaux d'entretien ou en cas de détérioration du câble de raccordement, débrancher la fiche d'alimentation.

- sur les machines à fonctionnement sur secteur.

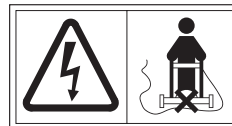
**Prudence ! « Garder le câble de raccordement à une distance sûre de la lame »**

- sur les machines à fonctionnement sur secteur.

Pour votre sécurité



Avant d'utiliser l'appareil pour la première fois, lisez attentivement la présente notice d'utilisation et observez les instructions qu'elle contient. Conservez la présente notice d'utilisation en vue d'une utilisation ultérieure et remettez-la au nouveau propriétaire en cas de cession.

- Avant la première mise en service, lisez impérativement les consignes de sécurité ! Le non-respect de la notice d'utilisation et des consignes de sécurité peut endommager l'appareil et engendrer des dangers pour l'utilisateur et d'autres personnes.
- Toutes les personnes chargées de la mise en service, de l'utilisation et de la maintenance de l'appareil doivent disposer des qualifications requises.

Interdiction de procéder à des modifications et transformations arbitraires

Il est interdit de transformer l'appareil ou de fabriquer des appareils supplémentaires à partir de ce dernier. De telles modifications peuvent provoquer des dommages corporels et être à l'origine de dysfonctionnements.

- Seules des personnes ayant été mandatées et formées sont autorisées à réparer l'appareil. Pour ce faire, veuillez toujours utiliser des pièces de rechange d'origine. Cela permet de préserver la sécurité de l'appareil.

Symboles d'information figurant dans la présente notice

Les repères et symboles figurant dans la présente notice vous aident à garantir une prise en main rapide et une utilisation en toute sécurité de l'appareil.

**Remarque**

Informations à propos de la méthode d'utilisation la plus efficace ou la plus pratique de l'appareil.

→ Étape de la procédure

Vous invite à réaliser une action.

✓ Résultat de la procédure

Vous trouverez ici le résultat d'une séquence d'étapes de la procédure.

Pour votre sécurité

[1] N° de position

Les numéros de position apparaissent dans le texte entre [].

A Identification des illustrations

Les illustrations sont identifiées par des lettres qui apparaissent dans le texte.

1 N° de l'étape de la procédure

Les suites d'étapes d'une procédure sont identifiées par des numéros qui apparaissent dans le texte.

Niveaux de danger des mentions d'avertissement

Les niveaux de danger suivants sont utilisés dans la présente notice d'utilisation pour attirer l'attention sur des situations potentiellement dangereuses :

DANGER !



La situation dangereuse décrite est imminente et provoquera, lorsque les mesures ne sont pas observées, de graves blessures, voire la mort.

AVERTISSEMENT !



La situation dangereuse décrite peut survenir et provoquer, lorsque les mesures ne sont pas observées, de graves blessures, voire la mort.

PRUDENCE !



La situation dangereuse décrite peut survenir et provoquer, lorsque les mesures ne sont pas observées, des blessures légères ou mineures.

Attention !

Une situation potentiellement dangereuse peut survenir et provoquer, à moins de l'éviter, des dommages matériels.

ROUTINE DE SÉCURITÉ

Décrit les procédures opératoires à scrupuleusement respecter, p. ex. procédures d'arrêt en cas de panne ou d'urgence.

Structure des consignes de sécurité

DANGER !



Nature et source du danger !

➤ Conséquences en cas de non-observation

➤ Mesure à prendre afin d'éviter le danger

Consignes de sécurité

Protection de l'utilisateur et des personnes

- Pour des raisons de sécurité, il est interdit aux enfants et aux autres personnes qui ne connaissent pas la notice d'utilisation d'utiliser la tondeuse. Observer les réglementations locales relatives à l'âge minimum de l'utilisateur.
- Il est interdit aux personnes de moins de 16 ans d'utiliser cet appareil ou d'y effectuer des interventions et travaux tels que maintenance, nettoyage ou réglage. Observer les réglementations locales relatives à l'âge minimum de l'utilisateur.
- Les utilisateurs de la tondeuse ne doivent pas être sous l'emprise de stupéfiants (p. ex. alcool, drogues ou médicaments).
- Soyez prudent et n'introduisez pas les mains dans la barre porte-lame en rotation.
- N'oubliez pas que le conducteur de la machine ou l'utilisateur assument respectivement l'entière responsabilité en cas d'accidents impliquant des personnes ou la propriété de ces dernières.
- Cet appareil peut être utilisé par des personnes ayant des capacités psychiques, sensorielles ou mentales réduites ou bien manquant d'expérience et de connaissances, si elles ont été contrôlées ou instruites quant à l'emploi sûr de l'appareil et qu'elles comprennent les dangers liés à son utilisation. Il est interdit aux enfants de jouer avec l'appareil. Il est interdit de confier aux enfants le nettoyage et la maintenance à la charge de l'utilisateur.
- Ne mettez pas la tondeuse en marche tant que des personnes (en particulier des enfants) ou des animaux se trouvent à proximité immédiate. Veillez également à ce que les enfants ne jouent pas avec la tondeuse.

Consignes de sécurité

- **Interrompez la tonte dès que des personnes (en particulier des enfants) ou des animaux se trouvent à proximité de la tondeuse.**
- **Ne tondez jamais pieds nus ou en sandales.**
- **N'allumez le moteur que lorsque vos pieds et mains se trouvent à une distance sûre de la barre porte-lame.**
- **Pendant les travaux avec ou sur la tondeuse, portez toujours des chaussures antidérapantes et un pantalon ainsi que tous les équipements de protection individuelle adéquats (lunettes de protection, casque antibruit, gants de travail, etc.).** Le port d'équipements de protection individuelle permet de réduire le risque de blessures. Évitez de porter des vêtements amples ou présentant des cordons ou des ceintures pendants.
- **N'utilisez jamais une tondeuse avec des dispositifs de protection endommagés ou manquants, comme p. ex. trappe d'éjection et / ou sac de ramassage d'herbe, carter, etc.** Demandez à un technicien qualifié ou à un atelier spécialisé de les réparer ou de les remplacer le cas échéant.
- **Assurez-vous que la trappe d'éjection n'est pas abîmée et qu'elle est correctement fixée.**
- **Avant de tondre la pelouse, ramassez toutes les branches, pierres, fils de fer, etc. qui traînent sur la pelouse et assurez-vous pendant toute la tonte que vous n'avez rien oublié.** Ces objets risquent d'être happés et violemment projetés par l'appareil.
- **Assurez-vous régulièrement que le dispositif de récupération d'herbe n'est pas usé et qu'il fonctionne correctement.**

Avant l'utilisation

- **Avant le début des travaux, familiarisez-vous avec la tondeuse, ses fonctions ainsi que ses éléments de commande.**
- **Assurez-vous que tous les écrous, boulons et vis sont serrés à fond afin de garantir un fonctionnement en toute sécurité de la tondeuse.**
- **Avant la mise en service et après une collision, assurez-vous que la tondeuse ne comporte pas de traces d'usure ou de détérioration.** Avant le réglage et le nettoyage, assurez-vous que la clé de sûreté et l'accumulateur ont été retirés afin d'exclure tout démarrage accidentel. Confiez les travaux de réparation à un technicien qualifié ou à un atelier spécialisé.
- **N'utilisez pas la tondeuse lorsque son interrupteur est défectueux et qu'il n'est plus possible de l'allumer ou de l'éteindre.** Confiez la réparation à un technicien qualifié ou à un atelier spécialisé.
- **Enlevez les outils de réglage ou les clés de serrage avant la mise en marche de la tondeuse.** Un outil engagé dans la zone de la barre porte-lame rotative peut provoquer des blessures.
- **Assurez-vous que le câble installé à l'extérieur de la tondeuse ne comporte pas de traces de détérioration ou de vieillissement (fragilité).** Employez uniquement le câble à condition que celui-ci se trouve dans un état irréprochable. Confiez la réparation de câbles endommagés à un électricien qualifié ou à un atelier spécialisé.

- **Assurez-vous (en effectuant un contrôle visuel) que la barre porte-lame et son matériel de fixation ne sont pas émoussés, endommagés ou déformés.** Pour des raisons de sécurité, remplacer les pièces usées ou endommagées.

Durant l'utilisation

- **Évitez toute posture anormale. Veillez à une bonne stabilité et à ne jamais perdre l'équilibre.** Ne courez pas, mais marchez à une allure modérée. Cela vous permettra de mieux contrôler la tondeuse en présence d'une situation inattendue.
- **Ne travaillez pas avec la tondeuse dans les atmosphères explosives qui contiennent des liquides, gaz ou poussières inflammables.** La tondeuse peut produire des étincelles qui risqueraient d'enflammer la poussière ou les vapeurs.
- **À moins que cela ne s'avère absolument nécessaire, la tondeuse ne doit pas être basculée pendant le démarrage ou la mise en marche du moteur.** Dans un tel cas, ne la basculez pas plus qu'absolument nécessaire et soulevez-la uniquement du côté opposé à l'utilisateur.
- **Observez la distance de sécurité définie par les tiges de la poignée.**

Consignes de sécurité

➤ **Dans les circonstances suivantes éteignez la tondeuse, retirez la clé de sûreté puis enlevez l'accumulateur. Assurez-vous que toutes les pièces mobiles sont complètement immobilisées :**

- en cas d'éloignement de la tondeuse ;
- afin de dégager la barre porte-lame bloquée ou d'éliminer les engorgements dans le canal d'éjection ;
- pendant les contrôles, le nettoyage ou les interventions sur la tondeuse ;
- en cas de collision avec un corps étranger (avant de continuer, assurez-vous que la tondeuse et la barre porte-lame n'ont pas été endommagées) ;

En cas de vibrations inhabituellement fortes, la tondeuse doit immédiatement être inspectée :

- assurez-vous de l'absence de détériorations ;
- le cas échéant, réparez toutes les pièces endommagées ;
- assurez-vous que tous les écrous, boulons et vis sont fermement serrés.

➤ **Soyez particulièrement prudent lorsque vous tondez en marche arrière et que vous tirez la tondeuse vers vous.**

➤ **Éteignez la tondeuse lorsque vous la basculez ou que vous la transportez, p. ex. vers l'intérieur ou l'extérieur de la pelouse, et que vous roulez sur des chemins.**

➤ **Ne démarrez pas le moteur lorsque vous vous trouvez dans le prolongement du canal d'éjection.**

➤ **Observez la distance de sécurité par rapport à l'outil rotatif (définie par le guidon).**

➤ **Pendant le fonctionnement, restez derrière le guidon pour ne pas quitter la zone de travail de l'opérateur.**

➤ **En cas d'interruption du travail, ne laissez jamais la tondeuse sans surveillance et rangez-la à un emplacement sûr.**

➤ **Avant de soulever ou de porter la tondeuse, éteignez le moteur, retirez la clé de sûreté, retirez l'accumulateur puis attendez jusqu'à ce que la barre porte-lame soit complètement immobilisée.**

➤ **Ne modifiez la hauteur de coupe que lorsque le moteur est coupé et que la barre porte-lame est immobilisée.**

➤ **Avant de retirer le sac de ramassage d'herbe, coupez le moteur et attendez que la barre porte-lame soit complètement immobilisée.** Après le vidage du sac de ramassage d'herbe, fixez-le à nouveau soigneusement et assurez-vous qu'il est fixé en toute sécurité sur la tondeuse.

➤ **N'ouvrez jamais la trappe d'éjection tant que le moteur est encore en marche.**

➤ **Ne roulez jamais sur du gravier lorsque le moteur est en marche. Il existe un danger de projection de gravillons !**

➤ **Dans la mesure du possible, ne passez pas la tondeuse sur l'herbe humide.**

Tonte sur les pentes escarpées

➤ **Ne pas tondre sur les pentes trop raides.**

➤ **Veillez à ne pas perdre l'équilibre et tondez lentement.**

➤ **Tondez toujours en travers de la pente et non pas vers l'avant et vers l'arrière.**

➤ **Soyez très prudent lorsque vous changez de direction. Il y a risque de trébuchement !**

Après l'utilisation

➤ **Éteignez la tondeuse, retirez la clé de sûreté, retirez l'accumulateur puis rangez la tondeuse à un emplacement sûr.**

➤ **Durant les travaux de maintenance et de nettoyage sur la tondeuse, éteignez cette dernière, retirez la clé de sûreté, retirez l'accumulateur puis retirez le sac de ramassage d'herbe.**

➤ **Veillez à ce que les fentes d'aération ne soient pas obstruées par des impuretés.**

➤ **Rangez la tondeuse hors de portée des enfants.**

➤ **Ne réalisez jamais vous-même des réparations sur la tondeuse, confiez-les exclusivement à un technicien qualifié ou à un atelier spécialisé.**

➤ **Laissez refroidir le moteur avant de ranger la tondeuse.**

Consignes de sécurité générales

➤ **Les pièces de rechange doivent satisfaire aux exigences définies par le fabricant.** Utilisez donc exclusivement des pièces de rechange d'origine ou agréées par le fabricant. En cas de remplacement, observez toujours les instructions de montage, retirez préalablement la clé de sûreté et l'accumulateur.

Consignes de sécurité

- **Confiez exclusivement les réparations à un technicien qualifié ou à un atelier spécialisé.**
- **Cette tondeuse a uniquement été conçue en vue de l'entretien des gazons et pelouses par les particuliers.** En raison des dangers corporels auxquels l'utilisateur et les personnes étrangères sont exposés, il est interdit d'utiliser la tondeuse à des fins atypiques.
- **N'utilisez la tondeuse qu'à la lumière du jour (ou veillez à un bon éclairage artificiel).** Gardez votre zone de travail propre et bien éclairée.
- **N'utilisez la tondeuse que par temps sec.** Conservez-la à l'abri de la pluie et de l'humidité. La pénétration d'eau à l'intérieur de la tondeuse augmente le risque d'électrocution.
- **Chaque plaquette d'avertissement endommagée ou illisible doit être remplacée.**
- **Utilisez uniquement les accumulateurs et chargeurs agréés par le fabricant. Les désignations des accumulateurs / chargeurs agréés sont indiquées dans la déclaration de conformité CE jointe.**

Utilisation conforme

La tondeuse a exclusivement été conçue :

- en vue de la tonte des pelouses des jardins domestiques et d'agrément,
- en vue d'une utilisation conformément aux descriptions et aux consignes de sécurité contenus dans la présente notice d'utilisation.

Toute autre utilisation est considérée comme non conforme.

L'utilisateur assume l'entière responsabilité en cas de dommages résultant d'une utilisation non conforme.

Plaque signalétique

Emplacement

La plaque signalétique se trouve sur le carter de la tondeuse.



Remarque

Le marquage a valeur de document officiel et il est interdit de le modifier ou de le rendre illisible.

Structure

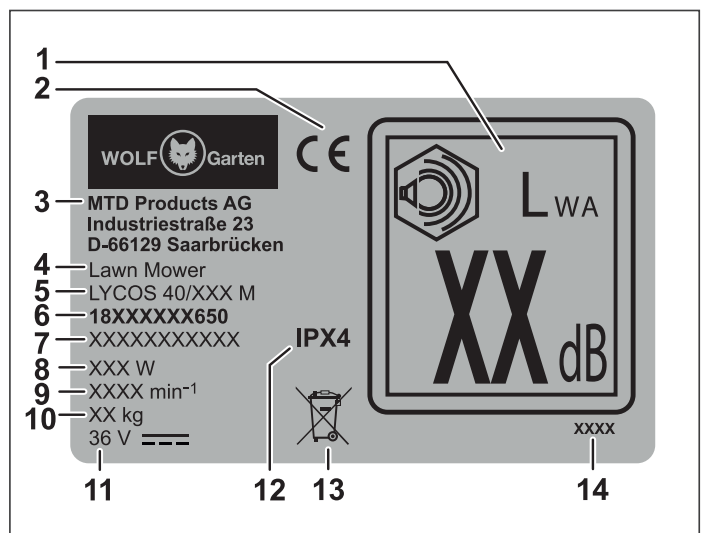

- 1 Puissance acoustique garantie
- 2 Marquage CE
- 3 Fabricant
- 4 Groupe d'appareils
- 5 Nom du modèle
- 6 Numéro du modèle
- 7 Numéro de série
- 8 Puissance
- 9 Vitesse du moteur en min⁻¹
- 10 Poids
- 11 Tension nominale, type de courant
- 12 Classe / indice de protection
- 13 Mention relative à la mise au rebut
- 14 Année de fabrication

Montage

Fixation de la barre de la poignée (fig. **A B C D E F G H U**)

Attention !

Le câble peut être endommagé durant le basculement vers l'avant ou vers l'arrière de la barre de la poignée. Veillez à ne pas plier ni écraser le câble.

- Saisissez la moulure de la poignée de la trappe d'éjection **B 1** et tirez la trappe d'éjection vers le haut jusqu'à ce que le crochet au dos du carter et le crochet sur la face inférieure de la trappe d'éjection se désolidarisent de manière audible **B 2**.
- Relâchez ensuite à nouveau la trappe d'éjection **B 3**.

✓ Lorsque vous travaillez sans sac de ramassage d'herbe, l'herbe peut facilement être éjectée à travers la fente entre la trappe d'éjection et le carter. Pour de plus amples informations, reportez-vous au chapitre « Travailler sans sac de ramassage d'herbe ».

- Installez maintenant les deux supports de la barre **A b** sur les parties inférieures de la barre de la poignée **A h**, voir **C 1**.
- Appliquez la partie inférieure de la barre de la poignée sur le support de la barre puis enclenchez ce dernier **C 2**. Enfoncez à fond la barre de la poignée dans le support de la barre **C 3**.
- Écartez légèrement les extrémités de la partie inférieure de la barre de la poignée puis emboîtez-les sur les vis filetées qui se trouvent à gauche et à droite du carter **D 1**.
- Enfilez ensuite les deux rondelles plates **A d** sur les vis filetées **D 2**.
- Emboîtez les boulons filetés **A f** dans les leviers à serrage rapide **A a** jusqu'à ce que le trou soit visible **E 1**. Tenez-les fermement entre le pouce et l'index puis vissez les leviers à serrage rapide, y compris les boulons filetés, en sens horaire **E 2** jusqu'à une distance d'env. 10 mm **E 3**.
- Fixez la partie inférieure de la barre de la poignée en rabattant vers le haut le levier à serrage rapide en direction de la tondeuse **E 4**.
- Fixez la partie supérieure de la barre de la poignée **A g** en l'appliquant sur la partie inférieure de la barre porteuse **F 1**. Avec une main, tenez fermement la partie supérieure de la barre de la poignée ; avec l'autre, insérez la vis **A e** par l'extérieur dans les alésages sur le côté gauche de la barre de la poignée **F 2**.
- Placez la rondelle **A d** par l'autre côté sur la vis **F 3**.

- Emboîtez le boulon fileté **A f** dans le levier à serrage rapide **A a** jusqu'à ce que le trou soit visible. Tenez-les fermement entre le pouce et l'index puis vissez le levier à serrage rapide, y compris boulon fileté, en sens horaire jusqu'à une distance d'env. 10 mm **F 3/4**.
- Sur le côté droit de la barre de la poignée, placez la protection antipliage du câble **A i** avec la vis **A e** dans l'alésage **G 1**.
- Placez la rondelle **A d** par l'autre côté sur la vis **G 3**.
- Emboîtez le boulon fileté **A f** dans le levier à serrage rapide **A a** jusqu'à ce que le trou soit visible **G 2**. Tenez-les fermement avec le pouce et l'index et vissez le levier à serrage rapide, y compris boulon fileté, en sens horaire **G 3** jusqu'à une distance d'env. 10 mm **G 4**.
- Fixez la partie supérieure de la barre de la poignée en rabattant le levier à serrage rapide à gauche et à droite vers le bas **G 5**.



Remarque

En fonction de votre taille, vous pouvez régler la barre de la poignée à trois différentes positions de travail **U I/II/III** en desserrant les deux leviers à serrage rapide du bas **U 1** et modifier l'inclinaison de la barre de la poignée assemblée jusqu'à ce que la hauteur souhaitée soit atteinte **U 2**. Après le réglage de la barre de la poignée à la hauteur souhaitée, rabattez à nouveau les leviers à serrage rapide du bas vers le haut **U 3**.

- Fixez le câble sur la tondeuse en l'insérant dans les languettes ouvertes de la protection antipliage du câble **A i** puis en le fixant sur le brancard à l'aide des serre-câbles **A c** aux emplacements indiqués **H**.



Remarque

Afin de faciliter le transport et de réduire l'encombrement pendant le stockage, vous pouvez replier la barre de la poignée. Pour de plus amples informations, reportez-vous au chapitre « Transport et stockage ».

Montage du sac de ramassage d'herbe (fig. **I J K**)

- Saisissez, avec une main, les tiges de la poignée **I 1** et tirez, avec l'autre main, le sac de ramassage en tissu sur l'extrémité longue des tiges **I 2**. Faites passer le profil du sac de ramassage en tissu au-dessous de la poignée sur les tiges puis fixez le profil du sac de ramassage en tissu sur les tiges au-dessous de la poignée **I 3**.
- Fixez ensuite les profils latéraux du sac de ramassage en tissu sur les tiges, voir **J 1 - 3**.
- Tournez ensuite le sac de ramassage d'herbe puis fixez les profils, voir **K 1 - 2**.

Mise en service

Documentations complémentaires



Mettez uniquement la tondeuse en service à condition de disposer des notices d'utilisation fournies avec le chargeur et l'accumulateur et d'avoir compris et observé leur contenu.

Fonction de sécurité (fig. P)



Remarque

La tondeuse est équipée d'un circuit de sécurité qui permet d'empêcher toute utilisation non autorisée.

AVERTISSEMENT !



Danger de blessures ou de dommages matériels.

- Insérez la clé de sûreté **P 1** juste avant la mise en service.
- En cas d'interruption et à la fin des travaux avec la tondeuse, retirez toujours la clé de sûreté.

Enclenchement à 2 niveaux (fig. O)

L'enclenchement à 2 niveaux permet de sélectionner le mode de travail ou le mode de stockage et de transport de l'accumulateur.

Niveau 1 **O 3**

- ✓ L'accumulateur se trouve en mode de stockage et de transport.
 - Les contacts électriques sont déconnectés et empêchent ainsi une autodécharge accidentelle de l'accumulateur en cas de stockage.

Niveau 2 **O 4**

- ✓ L'accumulateur se trouve en mode de travail.
 - Les contacts électriques sont connectés et l'appareil est prêt à l'emploi.

Charge de l'accumulateur

AVERTISSEMENT !



Danger de blessures ou de dommages matériels.

- Uniquement charger l'accumulateur à l'aide du chargeur agréé par le fabricant. Les désignations des chargeurs agréés sont indiquées dans la déclaration de conformité CE jointe.

Attention !

L'accumulateur est livré partiellement chargé. Avant la première utilisation, chargez l'accumulateur entièrement afin de garantir sa puissance maximale.

- ➔ Chargez l'accumulateur conformément aux instructions dans les documentations complémentaires.

Insertion de l'accumulateur (fig. O P)

- ➔ Ouvrez le couvercle du logement de l'accumulateur **O 1**.
- ➔ Insérez l'accumulateur dans le logement de l'accumulateur **O 2** et veillez à ce qu'il s'enclenche au **niveau 2 O 4**.
- ➔ Insérez la clé de sûreté dans le logement **P 1** puis tournez-la dans le sens des aiguilles d'une montre en position « 1 » **P 2**.
- ➔ Fermez le couvercle **P 3**.

Retrait de l'accumulateur (fig. O P)

DANGER !



Risque de blessures pouvant être occasionnées par la barre porte-lame rotative.

- Avant de modifier les réglages de la tondeuse, couper le moteur et attendre que la barre porte-lame soit complètement immobilisée.

- ➔ Éteignez le moteur.

ROUTINE DE SÉCURITÉ

- Ouvrez le couvercle **O 1**.
- Tournez la clé de sûreté dans le sens inverse des aiguilles d'une montre en position « 0 » **P 2** puis retirez la clé.
- Appuyez sur le bouton de déverrouillage de l'accumulateur **O 5**.
- Retirez l'accumulateur **O 2**.
- Fermez le couvercle **P 3**.

Fonctionnement

Éléments de commande (fig. Z)

- 1 Poignée de maintien
- 2 Arceau de sécurité
- 3 Indicateur du niveau de remplissage
- 4 Sac de ramassage d'herbe
- 5 Trappe d'éjection
- 6 Réglage de la hauteur de la poignée
- 7 Réglage de la hauteur de coupe
- 8 Indicateur de la hauteur de coupe
- 9 Interrupteur marche-arrêt (verrouillage de l'alimentation)
- 10 Indicateur à DEL
- 11 Clé de sûreté
- 12 Déverrouillage de l'accumulateur
- 13 Couvercle
- 14 Commutateur de sélection (tonte-ramassage / mulching)
- 15 Barre porte-lame

Indicateur d'état à DEL (fig. Z/10)

Statut de la DEL	Signification
s'allume en vert	État de charge de l'accumulateur : 40 à 100 %
s'allume en jaune	État de charge de l'accumulateur : 5 à 40 %
s'allume en rouge	État de charge de l'accumulateur : 0 à 5 %
clignote lentement en rouge	Température de l'accumulateur trop élevée ou trop faible. Température de la tondeuse trop élevée.
clignote rapidement en rouge	Déclenchement par surintensité de courant ou déclenchement à minimum ou à maximum de tension. Moteur grippé ou bloqué.

Horaires autorisés en vue de l'utilisation

- Veuillez observer les réglementations locales.
- Renseignez-vous auprès de l'autorité réglementaire pour connaître les horaires autorisés.

Mise en place du sac de ramassage d'herbe (fig. L)

DANGER !



Risque de blessures pouvant être occasionnées par la barre porte-lame rotative.

- Avant de modifier les réglages de la tondeuse, couper le moteur et attendre que la barre porte-lame soit complètement immobilisée.

- Éteignez le moteur.

ROUTINE DE SÉCURITÉ

- Ouvrez le couvercle **O 1**.
- Tournez la clé de sûreté dans le sens inverse des aiguilles d'une montre en position « 0 » **P 2**.
- Appuyez sur le bouton de déverrouillage de l'accumulateur **O 5**.
- Basculez l'accumulateur en mode de stockage et de transport du niveau d'enclenchement 1 **O 3**.
- Fermez le couvercle **P 3**.

- Soulevez la trappe d'éjection **L 1**.
- Saisissez le sac de ramassage d'herbe par la poignée et inclinez-le légèrement en veillant à ce que le crochet du sac de ramassage d'herbe s'enclenche dans les évidements prévus à cet effet au dos de la tondeuse **L 2**.
- Accrochez le sac de ramassage d'herbe à la tondeuse **L 2**.
- Rabattez à nouveau la trappe d'éjection vers le bas **L 3**.

Réglage de la hauteur de coupe (fig. M)

DANGER !



Risque de blessures pouvant être occasionnées par la barre porte-lame rotative.

- Avant de modifier les réglages de la tondeuse, couper le moteur et attendre que la barre porte-lame soit complètement immobilisée.

- Éteignez le moteur.

ROUTINE DE SÉCURITÉ

- Éteignez le moteur.
- Ouvrez le couvercle **O 1**.
- Tournez la clé de sûreté dans le sens inverse des aiguilles d'une montre en position « 0 » **P 2**.
- Appuyez sur le bouton de déverrouillage de l'accumulateur **O 5**.
- Basculez l'accumulateur en mode de stockage et de transport du niveau d'enclenchement 1 **O 3**.
- Fermez le couvercle **P 3**.

- Tirez légèrement le levier vers l'extérieur **M 1**.
- Réglez la hauteur de coupe souhaitée **M 2**.
- Relâchez le levier **M 3**.

**Remarque (hauteur de coupe – état de l'herbe)**

Dans la mesure du possible, ne tondez que les pelouses sèches afin de ne pas abîmer la couche végétale.

Réglez une hauteur de coupe de 45 mm. Lorsque l'herbe est haute et humide, augmentez la hauteur de coupe pour la tonte.

Mise en marche / arrêt de la tondeuse (fig. Q R)**⚠ PRUDENCE !**

Risque de blessures pouvant être occasionnées par la barre porte-lame rotative.

- Ne pas mettre en marche la tondeuse tant que vous vous trouvez en face de l'orifice d'éjection de l'herbe !
- Mettez la tondeuse en marche sur une surface plane.

Attention !

- Ne mettez pas la tondeuse en marche dans l'herbe haute – le cas échéant, soulevez-la en procédant de la manière représentée sur la fig. Q.

Mise en marche du moteur (fig. R)

- Insérez l'accumulateur.
- Appuyez sur le bouton **R 1** et maintenez-le enfoncé.
- Tirez l'arceau de sécurité **R 2**.
- Relâchez le bouton **R 1**.

Mise à l'arrêt du moteur (fig. R)

- Relâchez l'arceau de sécurité **R 3**.

ROUTINE DE SÉCURITÉ

- Ouvrez le couvercle **Q 1**.
- Tournez la clé de sûreté dans le sens inverse des aiguilles d'une montre en position « 0 » **P 2**.
- Appuyez sur le bouton de déverrouillage de l'accumulateur **Q 5**.
- Basculez l'accumulateur en mode de stockage et de transport du niveau d'enclenchement 1 **Q 3**.
- Fermez le couvercle **P 3**.

Activation de la fonction de tonte / ramassage (fig. L S T)**⚠ DANGER !**

Risque de blessures pouvant être occasionnées par la barre porte-lame rotative.

- Avant de modifier les réglages de la tondeuse, couper le moteur et attendre que la barre porte-lame soit complètement immobilisée.



La tondeuse est équipée d'un commutateur de sélection (cut-collect-mulch). « cut-collect » signifie tonte-ramassage, « mulch » signifie mulching.

Ce commutateur permet de sélectionner les fonctions tonte-ramassage et mulching sur la tondeuse en vue de l'entretien de votre jardin.

→ Éteignez le moteur.

ROUTINE DE SÉCURITÉ

- Éteignez le moteur.
- Ouvrez le couvercle **Q 1**.
- Tournez la clé de sûreté dans le sens inverse des aiguilles d'une montre en position « 0 » **P 2**.
- Appuyez sur le bouton de déverrouillage de l'accumulateur **Q 5**.
- Basculez l'accumulateur en mode de stockage et de transport du niveau d'enclenchement 1 **Q 3**.
- Fermez le couvercle **P 3**.
- Tournez le commutateur en position cut-collect **S 1**.
- Soulevez la trappe d'éjection **L 1**.
- Accrochez le sac de ramassage d'herbe **L 2**.
- Relâchez la trappe d'éjection **L 3**.

Retrait et vidage du sac de ramassage d'herbe (fig. T V W)

Lorsque de l'herbe coupée reste sur le sol ou que le panneau STOP jaune est visible sur l'indicateur du niveau de remplissage **V 2**, cela signifie que le sac de ramassage d'herbe est plein et que vous devriez le vider dans les plus brefs délais **W 1**.

⚠ DANGER !

Risque de blessures pouvant être occasionnées par la barre porte-lame rotative.

- Avant de modifier les réglages de la tondeuse, couper le moteur et attendre que la barre porte-lame soit complètement immobilisée.

→ Éteignez le moteur.

ROUTINE DE SÉCURITÉ

- Ouvrez le couvercle **O 1**.
- Tournez la clé de sûreté dans le sens inverse des aiguilles d'une montre en position « 0 » **P 2**.
- Appuyez sur le bouton de déverrouillage de l'accumulateur **O 5**.
- Basculez l'accumulateur en mode de stockage et de transport du niveau d'enclenchement 1 **O 3**.
- Fermez le couvercle **P 3**.

- Soulevez la trappe d'éjection **T 1**.
- Retirez le sac de ramassage d'herbe **T 2**.
- Relâchez la trappe d'éjection **T 3**.
- Videz le sac de ramassage d'herbe **W 1**.
- Avant le démarrage, éliminez d'éventuels engorgements dans le compartiment de la lame **W 2**.

Remarques à propos de l'indicateur de niveau (fig. **V W**)

- La position du volet de l'indicateur de niveau de remplissage indique le degré de remplissage du sac de ramassage d'herbe.
 - Si le sac de ramassage d'herbe est vide, le volet de l'indicateur du niveau de remplissage pointe vers le haut **V 1**.
 - Si le sac de ramassage d'herbe est plein, le volet de l'indicateur du niveau de remplissage pointe vers le bas et le panneau STOP jaune est visible **V 2**.
- Le sac de ramassage d'herbe doit être vidé dans les plus brefs délais **W 1**.
- Afin de garantir un fonctionnement irréprochable de l'indicateur du niveau de remplissage, nettoyez régulièrement la surface au-dessous de l'indicateur du niveau de remplissage sur la face intérieure du sac de ramassage d'herbe à l'aide d'une balayette **V 3**.

Travailler sans sac de ramassage d'herbe

- Retirez le sac de ramassage d'herbe
- ✓ La trappe d'éjection est rabattue vers le bas.



Remarque

Durant le travail sans sac de ramassage d'herbe, l'herbe coupée est directement éjectée vers le bas.

Mulching (fig. **S**)

Le mulching permet de couper l'herbe plusieurs fois de suite à l'aide d'un système de coupe spécial puis d'épandre à nouveau l'herbe ainsi coupée sur le sol. Cela permet d'éviter les déchets végétaux. De plus, le mulching protège la pelouse contre le dessèchement. L'herbe épandue pendant le mulching contient de nombreuses substances nutritives. Afin d'obtenir un résultat optimal, la pelouse doit toujours être courte. Pour de plus amples informations, reportez-vous au chapitre « Conseils pour l'entretien de la pelouse ».



Remarque

En fonction de la vitesse à laquelle l'herbe pousse, nous recommandons de réaliser le mulching 1 à 2 fois par semaine. L'herbe ne doit alors pas être trop haute ni trop humide !

- Pendant le mulching, poussez lentement la tondeuse.
- Veillez à ce que les bandes de coupe se chevauchent.
- Ne coupez pas une hauteur d'herbe supérieure à 20 mm.



Remarque

En cas de prolifération de mousse ou de feutrage de l'herbe, le mulching est déconseillé car l'herbe coupée se dépose sur la mousse et le feutre et non pas sur le sol.

- Défeutrez et mettez régulièrement de l'engrais sur la pelouse.

Activation de la fonction MULCH (fig. **S T**)

DANGER !



Risque de blessures pouvant être occasionnées par la barre porte-lame rotative.

- Avant de modifier les réglages de la tondeuse, couper le moteur et attendre que la barre porte-lame soit complètement immobilisée.



La tondeuse est équipée d'un commutateur de sélection (cut-collect-mulch). « cut-collect » signifie tonte-ramassage, « mulch » signifie mulching.

Ce commutateur permet de sélectionner les fonctions tonte-ramassage et mulching sur la tondeuse en vue de l'entretien de votre jardin.

→ Éteignez le moteur.

ROUTINE DE SÉCURITÉ

- Ouvrez le couvercle **O 1**.
 - Tournez la clé de sûreté dans le sens inverse des aiguilles d'une montre en position « 0 » **P 2**.
 - Appuyez sur le bouton de déverrouillage de l'accumulateur **O 5**.
 - Basculez l'accumulateur en mode de stockage et de transport du niveau d'enclenchement 1 **O 3**.
 - Fermez le couvercle **P 3**.
- Soulevez la trappe d'éjection **T 1**.
- Retirez le sac de ramassage d'herbe **T 2**.
- Relâchez la trappe d'éjection **T 3**.
- Tournez le commutateur en position mulch **S 2**.

Attention !

- Ne remettez pas le panier de collecte d'herbe en place, la goulotte de déversement risquerait d'être endommagée.

Conseils pour l'entretien de la pelouse (fig. N)

La pelouse se compose de différents types d'herbes. Si vous tondez fréquemment, les herbes tendant à prendre fortement racine et à former une couche végétale ferme pousseront davantage. Si vous tondez moins fréquemment, les herbes qui poussent en hauteur et les autres herbes sauvages pousseront davantage (p. ex. trèfles, pâquerettes). Afin que votre pelouse pousse sans mauvaises herbes et de manière homogène et afin d'éviter l'apparition de bandes de gazon, les voies de coupe doivent toujours se chevaucher de plusieurs centimètres **N**.

- La hauteur normale de la pelouse est comprise entre 40 et 50 mm env. Dès que l'herbe atteint une hauteur de 60-70 mm, tondez environ un tiers de la hauteur totale.
- Ne coupez jamais l'herbe à une hauteur inférieure à 45 mm, la couche herbeuse risquerait sinon d'être endommagée en cas de sécheresse.
- Coupez l'herbe haute en plusieurs étapes jusqu'à atteindre une hauteur normale.

Après la fin du travail (fig. W)

→ Éteignez la tondeuse et attendez jusqu'à ce que la barre porte-lame soit complètement immobilisée.

ROUTINE DE SÉCURITÉ

- Ouvrez le couvercle **O 1**.
 - Tournez la clé de sûreté dans le sens inverse des aiguilles d'une montre en position « 0 » **P 2** puis retirez la clé.
 - Appuyez sur le bouton de déverrouillage de l'accumulateur **O 5**.
 - Retirez l'accumulateur **O 2**.
 - Fermez le couvercle **P 3**.
- Videz le sac de ramassage d'herbe **W 1**.
- Rangez la tondeuse à un emplacement sûr.

Maintenance

⚠ AVERTISSEMENT !



Danger de blessures ou de dommages matériels.

- Le moteur doit toujours être coupé durant les travaux de maintenance et de nettoyage sur l'appareil.
- N'introduisez jamais les mains dans la barre porte-lame rotative.
- Exclusivement confier les travaux de réparation et de maintenance ainsi que le remplacement des éléments de sécurité à un technicien qualifié ou à un atelier spécialisé.

- Ne rangez pas la tondeuse dans des locaux humides.
- La saison une fois terminée, faites contrôler la tondeuse par un technicien qualifié ou un atelier spécialisé.

Nettoyage de la tondeuse (fig. W)

⚠ DANGER !



Risque de blessures pouvant être occasionnées par la barre porte-lame rotative.

- Avant de réaliser les travaux de nettoyage sur la tondeuse, couper le moteur et attendre que la barre porte-lame soit complètement immobilisée.

→ Éteignez la tondeuse et attendez jusqu'à ce que la barre porte-lame soit complètement immobilisée.

ROUTINE DE SÉCURITÉ

- Ouvrez le couvercle **O 1**.
- Tournez la clé de sûreté dans le sens inverse des aiguilles d'une montre en position « 0 » **P 2** puis retirez la clé.
- Appuyez sur le bouton de déverrouillage de l'accumulateur **O 5**.
- Retirez l'accumulateur **O 2**.
- Fermez le couvercle **P 3**.

- ➔ Après chaque utilisation, nettoyez la tondeuse à l'aide d'une balayette.
- ➔ Nettoyez régulièrement la trappe de mulching à l'aide d'une balayette **W 2**.

Attention !

N'aspergez jamais la tondeuse d'eau et n'utilisez jamais de nettoyeur haute pression pour la nettoyer.

Nettoyage du sac de ramassage d'herbe (fig. **T V W)****Remarque**

Nettoyez le sac de ramassage d'herbe de préférence directement après la tonte.

- ➔ Soulevez la trappe d'éjection **T 1**.
- ➔ Retirez le sac de ramassage d'herbe **T 2**.
- ➔ Relâchez la trappe d'éjection **T 3**.
- ➔ Videz le sac de ramassage d'herbe **W 1**.
- ➔ Nettoyez le sac de ramassage en tissu, y compris les tiges, à l'aide d'eau ou d'une balayette.
- ➔ Nettoyez en particulier la surface au-dessous de l'indicateur du niveau de remplissage **V 3**.
- ➔ Avant la prochaine utilisation, laissez bien sécher le sac de ramassage en tissu.

Transport et entreposage (fig. **X)****⚠ DANGER !**

Risque de blessures pouvant être occasionnées par la barre porte-lame rotative.

- Avant chaque transport et chaque stockage, éteignez la tondeuse et attendez que la barre porte-lame soit complètement immobilisée.

- ➔ Éteignez la tondeuse et attendez jusqu'à ce que la barre porte-lame soit complètement immobilisée.

ROUTINE DE SÉCURITÉ

- Ouvrez le couvercle **O 1**.
- Tournez la clé de sûreté dans le sens inverse des aiguilles d'une montre en position « 0 » **P 2** puis retirez la clé.
- Appuyez sur le bouton de déverrouillage de l'accumulateur **O 5**.
- Retirez l'accumulateur **O 2**.
- Fermez le couvercle **P 3**.

- ➔ Sécurisez la tondeuse de manière appropriée afin d'éviter tout glissement accidentel lorsque vous la transportez dans ou sur un véhicule.
- ➔ Pour réduire l'encombrement, vous avez la possibilité de replier la barre de la poignée en vue du rangement **X**.
- ➔ À cet effet, desserrez les deux leviers à serrage rapide du haut, y compris les boulons filetés, **X 1** puis dévissez-les d'env. 5 mm. Tenez ici fermement la partie supérieure de la barre de la poignée, vous risqueriez sinon de vous coincer la main ou les doigts.
- ➔ Rabattez la partie inférieure de la barre de la poignée vers l'arrière **X 2**.

Attention !

Le câble peut être écrasé lorsque vous rabattez la barre de la poignée vers l'avant.

- ➔ Desserrez les deux leviers à serrage rapide du bas **X 3**.
- ➔ Rabattez les deux barres de la poignée vers l'avant puis posez-les sur les roues avant de la tondeuse **X 4**.
- ✓ De cette manière, vous pouvez facilement transporter la tondeuse par sa poignée ou la ranger à un emplacement sûr **X 5** (voir flèche).

Entreposage hivernal

- ➔ Au terme de chaque saison de tonte, nettoyez minutieusement votre tondeuse.
- ➔ Au cours de l'automne, faites contrôler votre tondeuse par un atelier spécialisé.
- ➔ Rangez la tondeuse dans un local propre et sec.
- ➔ En cas de stockage prolongé durant la saison hivernale, protégez la tondeuse de la rouille.
- ➔ Ne rangez jamais l'accumulateur dans la tondeuse !

Remplacement de la barre porte-lame (fig. Y)

AVERTISSEMENT !

Danger de blessures.

- Confiez le remplacement de la barre porte-lame à un atelier spécialisé.
- Le moteur doit toujours être coupé lors de la réalisation de travaux sur l'appareil.
- Portez des gants de protection appropriés.

→ Éteignez la tondeuse et attendez jusqu'à ce que la barre porte-lame soit complètement immobilisée.

ROUTINE DE SÉCURITÉ

- Ouvrez le couvercle **Q 1**.
- Tournez la clé de sûreté dans le sens inverse des aiguilles d'une montre en position « 0 » **P 2** puis retirez la clé.
- Appuyez sur le bouton de déverrouillage de l'accumulateur **Q 5**.
- Retirez l'accumulateur **Q 2**.
- Fermez le couvercle **P 3**.

Attention !

Un réaffûtage de la barre porte-lame peut provoquer un déséquilibre. En cas de déséquilibre, demandez à un atelier spécialisé de rétablir l'équilibre.

**Remarque**

Le remplacement de la barre porte-lame nécessite l'utilisation d'une clé dynamométrique de 10. Couple de serrage des vis : 8–11 Nm **Y**.

**Remarque**

En vue du remplacement, employez uniquement les barres porte-lame agréées par le fabricant pour la tondeuse respective. Les barres porte-lame agréées sont indiquées dans la déclaration de conformité CE jointe.

Dépannage**AVERTISSEMENT !**

Risque de blessures ou de dommages matériels

- En cas de doute, adressez-vous toujours à un atelier spécialisé.
- Avant chaque contrôle et avant les travaux sur la barre porte-lame, éteignez la tondeuse, retirez la clé de sûreté et retirez l'accumulateur.

Problème	Cause possible	Solution
Fonctionnement bruyant, fortes vibrations de la tondeuse.	La barre porte-lame est endommagée. La barre porte-lame s'est détachée de sa fixation.	Adressez-vous à un atelier spécialisé.
La DEL rouge clignote lentement	Température de l'accumulateur trop élevée ou trop faible. Température de la tondeuse (électronique) trop élevée.	Laissez l'accumulateur refroidir ou se réchauffer. Laissez refroidir la tondeuse.
La DEL rouge clignote rapidement	Déclenchement par surintensité de courant Déclenchement à minimum ou à maximum de tension Moteur grippé ou bloqué.	Si la panne se reproduit, adressez-vous à un atelier spécialisé. Chargez l'accumulateur. Si la panne se reproduit, adressez-vous à un atelier spécialisé. Contrôler la course libre de la barre porte-lame.
Mauvais résultats de tonte ou de collecte.	La barre porte-lame est émoussée. Le sac de ramassage d'herbe est obstrué. La hauteur de coupe n'est pas adaptée.	Adressez-vous à un atelier spécialisé. Observez les instructions figurant au chapitre « Réglage de la hauteur de coupe ». Observez les instructions figurant au chapitre « Réglage de la hauteur de coupe ».

Garantie

Les dispositions de la garantie publiées par notre société ou l'importateur dans le pays respectif doivent être observées. À condition que la panne résulte d'un vice de matière ou de fabrication, l'appareil sera réparé à titre gracieux durant la période de couverture. En cas de recours à la garantie, veuillez vous adresser à votre revendeur ou à notre succursale la plus proche.

Déclaration de conformité CE



La déclaration de conformité CE jointe séparément contient des informations complémentaires à propos de l'appareil. Elle fait partie intégrante de la présente notice d'utilisation.

Élimination conforme aux impératifs écologiques

Les outils électriques, accessoires et emballages doivent faire l'objet d'un recyclage respectueux de l'environnement.



Accumulateurs/batteries :

Ne jetez pas les accumulateurs / batteries avec les ordures ménagères, dans le feu ou dans l'eau. Les accumulateurs / batteries doivent faire l'objet d'une collecte, être recyclés et éliminés de manière écologique.

Outils électriques :

Ne jetez pas l'outil électrique avec les ordures ménagères ! Confiez-le à un point de collecte approprié.

Indice

Significato dei simboli	46
Per la vostra sicurezza	46
Avvertenze sulla sicurezza	47
Utilizzo a norma	50
Targhetta	50
Montaggio	50
Messa in funzione	51
Funzionamento	52
Manutenzione	55
Risoluzione delle anomalie	57
Garanzia	57
Dichiarazione di conformità CE	57
Smaltimento ecocompatibile	57

Significato dei simboli

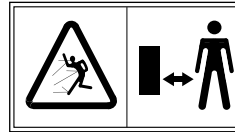

Prima della messa in funzione leggere le istruzioni per l'uso!

**Attenzione!**

Non far avvicinare nessuno alla zona di pericolo.

**Attenzione! Lame affilate**

Le lame di taglio continuano a girare dopo aver spento il motore. Se la macchina è alimentata a batteria, prima di eventuali interventi di manutenzione tirare il dispositivo di bloccaggio.

**Attenzione! Lame affilate**

Le lame di taglio continuano a girare dopo aver spento il motore. Staccare la spina prima di eventuali interventi di manutenzione o se il cavo di collegamento è danneggiato.

– se la macchina è alimentata dalla rete elettrica.

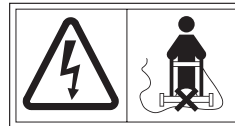
**Attenzione! “Tenere il cavo di collegamento lontano dalla lama”**

– se la macchina è alimentata dalla rete elettrica.

Per la vostra sicurezza



Prima del primo utilizzo dell'apparecchio leggere attentamente le presenti istruzioni per l'uso e attenersi a quanto qui riportato. Conservare queste istruzioni per l'uso in modo da poterle consultare di nuovo in futuro o cederle al nuovo proprietario in caso di vendita dell'apparecchio.

- Prima della prima messa in funzione leggere assolutamente le avvertenze sulla sicurezza! La mancata osservanza delle istruzioni per l'uso e delle avvertenze sulla sicurezza può provocare danni all'apparecchio e mettere in pericolo l'utente e altre persone.
- Tutte le persone che si occupano della messa in funzione, dell'utilizzo e della manutenzione dell'apparecchio devono essere opportunamente qualificate.

Divieto di apportare modifiche e trasformazioni arbitrarie

È vietato apportare modifiche all'apparecchio o utilizzarlo per ottenerne apparecchi supplementari. Tali modifiche possono provocare lesioni personali e determinare malfunzionamenti.

- Eventuali riparazioni all'apparecchio possono essere effettuate solo da persone appositamente

incaricate e addestrate. A tale scopo utilizzare sempre ricambi originali. In questo modo si è certi di preservare la sicurezza dell'apparecchio.

Simboli associati alle informazioni di queste istruzioni per l'uso

I segnali e i simboli presenti in queste istruzioni per l'uso servono a consentire un utilizzo rapido e sicuro delle istruzioni per l'uso e dell'apparecchio.

**Nota**

Informazioni per rendere l'utilizzo dell'apparecchio il più possibile efficace e pratico.

→ Operazione

Richiede l'intervento da parte dell'operatore.

✓ Risultato dell'operazione

Mostra il risultato di una sequenza di operazioni.

[1] Numero di posizione

All'interno del testo i numeri di posizione sono inseriti tra parentesi quadre [].

Per la vostra sicurezza

A Identificativo figura

All'interno del testo le figure sono identificate e numerate con delle lettere.

1 Numero operazione

All'interno del testo la sequenza definita delle operazioni è opportunamente numerata.

Livelli di pericolo delle avvertenze

Nelle presenti istruzioni per l'uso, per segnalare le potenziali situazioni pericolose vengono utilizzati i seguenti livelli di pericolo:

PERICOLO!



Situazione di pericolo imminente che, se non evitata, provoca gravi lesioni, potenzialmente mortali.

AVVERTENZA!



Situazione potenzialmente pericolosa che, se non evitata, può provocare gravi lesioni, potenzialmente mortali.

ATTENZIONE!



Situazione potenzialmente pericolosa che, se non evitata, può provocare lesioni di minore o modesta entità.

Avviso !

Situazione potenzialmente negativa che, se non evitata, può causare danni materiali.

PROCEDURA DI SICUREZZA

Descrive i processi operativi da rispettare con coerenza, ad es. le procedure per lo spegnimento in caso di anomalia o di emergenza.

Struttura delle avvertenze sulla sicurezza

PERICOLO!



- Tipo e origine del pericolo!
- Conseguenze della mancata osservanza
- Cosa fare per prevenire il pericolo

Avvertenze sulla sicurezza

Protezione personale e di terzi

- Per motivi di sicurezza non devono utilizzare il tosaerba i bambini o altre persone che non hanno letto le istruzioni per l'uso. Eventuali disposizioni locali potrebbero prescrivere una diversa età minima per l'utente dell'apparecchio.
- L'uso dell'apparecchio o l'esecuzione di lavori come ad es. la manutenzione, la pulizia, la regolazione sono vietati alle persone di età inferiore ai 16 anni. Eventuali disposizioni locali potrebbero prescrivere una diversa età minima per l'utente dell'apparecchio.
- Coloro che utilizzano il tosaerba non devono essere sotto l'effetto di sostanze stupefacenti (ad es. alcol, droghe o farmaci).
- Prestare attenzione e non infilare gli arti in corrispondenza della barra portalama in rotazione.
- Tenere presente che il conducente della macchina/l'utente sarà responsabile di eventuali incidenti con altre persone o con oggetti di proprietà di queste ultime.
- Questo apparecchio può essere utilizzato da persone con limitate capacità fisiche, sensoriali o mentali e con scarsa esperienza e scarse conoscenze, se sono sorvegliate e se hanno ricevuto istruzioni sull'uso sicuro dell'apparecchio e ne comprendono i pericoli risultanti. I bambini non devono giocare con l'apparecchio. La pulizia e la manutenzione a cura dell'utente non devono essere eseguite da bambini.
- Non mettere in funzione il tosaerba se nelle sue vicinanze sono presenti altre persone (in particolare bambini) o animali. Assicurarsi inoltre che i bambini non giochino con il tosaerba.
- Smettere di tagliare l'erba se nei paraggi si nota la presenza di altre persone (in particolare bambini) o animali domestici.
- Non tagliare mai l'erba a piedi nudi o indossando solo dei sandali.
- Accendere il motore solo quando i propri piedi e le mani sono a una distanza di sicurezza dalla barra portalama.

Avvertenze sulla sicurezza

- **Quando si lavora con il tosaerba e si eseguono interventi su di esso, indossare sempre scarpe antiscivolo e pantaloni lunghi, nonché gli altri necessari dispositivi di protezione individuale (occhiali di protezione, cuffie insonorizzanti, guanti da lavoro ecc.).** L'uso di dispositivi di protezione individuale riduce il rischio di lesioni. Evitare di indossare abiti non attillati o capi di vestiario con cinghie o lacci penzolanti.

Prima dell'uso

- **Prima di iniziare a lavorare, cercare di familiarizzare con il tosaerba, le sue funzioni e i suoi elementi di comando.**
- **Controllare che tutti i dadi, i bulloni e le viti siano bene in sede, in modo da essere certi che il tosaerba venga utilizzato in condizioni di sicurezza.**
- **Prima della messa in funzione e in caso di urto, controllare che il tosaerba non presenti tracce di usura o di danneggiamento.** Prima di iniziare le operazioni di regolazione e pulizia, assicurarsi che la chiave di sicurezza sia stata estratta e che la batteria sia stata tolta, in modo da evitare un avviamento accidentale. Far riparare i danni da tecnici qualificati o presso un'officina specializzata.
- **Non utilizzare il tosaerba se l'interruttore è difettoso e non si riesce più ad accenderlo o spegnerlo.** Farlo riparare da un tecnico qualificato o un'officina specializzata.
- **Prima di accendere il tosaerba, rimuovere gli eventuali utensili di regolazione o chiavi presenti.** Un utensile presente nella zona della barra portalama in rotazione può provocare lesioni.
- **Controllare che il cavo montato esternamente sul tosaerba non sia danneggiato o vecchio (fragilità).** Utilizzare il cavo solo se in perfette condizioni. Far riparare gli eventuali cavi danneggiati da un elettricista qualificato o un'officina specializzata.
- **Non utilizzare mai il tosaerba se i dispositivi di protezione sono danneggiati o assenti, ad es. deflettore di scarico e/o sacco di raccolta erba, scocca, ecc.** Farli riparare o se necessario sostituire da un tecnico qualificato o un'officina specializzata.
- **Controllare che il deflettore di scarico non mostri segni di fragilità e verificare che sia bene in sede.**
- **Prima di iniziare a tagliare l'erba, assicurarsi che dal prato siano stati rimossi rami, pietre, fili di ferro, ecc. e per tutto il tempo in cui si taglia l'erba prestare attenzione a questo**

tipo di oggetti. Essi potrebbero essere colpiti dall'apparecchio e scagliati via.

- **Controllare regolarmente che il raccogliherba non sia usurato e non abbia perso la sua funzionalità.**
- **Controllare (visivamente) che la barra portalama, e i relativi mezzi di fissaggio, non sia smussata, danneggiata o deformata.** Per motivi di sicurezza sostituire le parti usurate o danneggiate.

Durante l'uso

- **Evitare di tenere una postura innaturale. Cercare di puntare bene i piedi a terra e di non perdere mai l'equilibrio.** Non correre, ma procedere a passo tranquillo. In questo modo si riuscirà a meglio controllare il tosaerba nel caso in cui si dovessero presentare situazioni inaspettate.
 - **Non utilizzare il tosaerba in ambienti a rischio di esplosione, in cui sono presenti liquidi, gas o polveri infiammabili.** Il tosaerba può produrre scintille che, a loro volta, possono far infiammare la polvere o i vapori.
 - **Al momento di accendere il motore o di azionare il motorino di avviamento, il tosaerba non deve essere inclinato, a meno che all'avviamento il tosaerba non debba essere sollevato.** In questo caso, inclinarlo solo per quanto strettamente necessario e sollevare solo il lato rivolto dalla parte opposta rispetto all'utente.
 - **Tenersi alla distanza di sicurezza assicurata dal manubrio.**
 - **Nei seguenti casi spegnere il tosaerba, togliere la chiave di sicurezza e rimuovere la batteria. Assicurarsi che tutte le parti in movimento si siano arrestate del tutto:**
 - quando ci si allontana dal tosaerba;
 - per liberare la barra portalama bloccata oppure per eliminare gli intasamenti nel canale di espulsione;
 - per controllare, pulire o eseguire interventi sul tosaerba;
 - in caso di collisione con un corpo estraneo (prima di continuare l'utilizzo, controllare se il tosaerba o la barra portalama hanno subito danni);
- Se il tosaerba inizia a vibrare con forza in modo anomalo, è necessario effettuare un controllo immediato.**
- cercare i danni;

Avvertenze sulla sicurezza

- eseguire la riparazione necessaria dei componenti danneggiati;
- assicurarsi che tutti i dadi, i bulloni e le viti siano serrati saldamente.
- **Prestare particolare attenzione quando si taglia l'erba procedendo all'indietro, tirando cioè il tosaerba verso di sé.**
- **Spegnere il tosaerba quando lo si vuole inclinare o trasportare, ad es. per uscire/entrare sul prato o percorrere dei sentieri.**
- **Non avviare il motore quando ci si trova davanti al canale di espulsione.**
- **Tenersi alla distanza di sicurezza assicurata dall'impugnatura rispetto all'utensile in rotazione.**
- **Durante il funzionamento tenersi solo nell'area di lavoro prescritta per l'operatore dietro l'impugnatura.**
- **Se si interrompe il lavoro, non lasciare mai il tosaerba incustodito e riporlo in un luogo sicuro.**
- **Prima di sollevare o portare via il tosaerba, spegnere il motore, estrarre la chiave di sicurezza, togliere la batteria e attendere che la barra portalama si sia completamente arrestata.**
- **Regolare l'altezza di taglio solo a motore spento e barra portalama ferma.**
- **Prima di rimuovere il sacco di raccolta erba, spegnere il motore e attendere il completo arresto della barra portalama.** Una volta svuotato, rimontare accuratamente il sacco di raccolta erba e assicurarsi che questo risulti fissato in modo sicuro al tosaerba.
- **Non aprire mai il deflettore di scarico se il motore sta ancora girando.**
- **Quando il motore è acceso, non passare mai su terreni con ghiaia. Vi è il rischio di urti prodotti dalle pietre!**
- **Se possibile non tagliare l'erba bagnata.**

Taglio dell'erba su terreni con forte pendenza

- **Non tagliare l'erba su terreni eccessivamente ripidi.**
- **Cercare di puntare bene i piedi a terra e tagliare l'erba lentamente.**
- **Tagliare sempre l'erba trasversalmente rispetto alla pendenza, e non procedendo in salita e in discesa.**
- **Procedere con particolare cautela durante il cambio di direzione. Vi è il rischio di inciampare!**

Al termine dell'uso

- **Spegnere il tosaerba, estrarre la chiave di sicurezza, togliere la batteria e riporre il tosaerba in un luogo sicuro.**
- **Nel caso si debbano effettuare interventi di pulizia e manutenzione sul tosaerba, spegnere il tosaerba, estrarre la chiave di sicurezza, togliere la batteria e rimuovere il sacco di raccolta erba.**
- **Verificare che le fessure di aerazione non siano sporche.**
- **Tenere il tosaerba fuori dalla portata dei bambini.**
- **Non provare a riparare da sé il tosaerba, ma farlo fare da un tecnico qualificato o un'officina specializzata.**
- **Prima di riporre via la macchina far raffreddare il motore.**

Avvertenze generali sulla sicurezza

- **Le parti di ricambio devono essere conformi ai requisiti prescritti dal costruttore.** Pertanto utilizzare solo parti di ricambio originali o parti di ricambio omologate dal costruttore. Quando si effettuano interventi di sostituzione, attenersi sempre alle indicazioni di montaggio fornite in dotazione, estrarre prima la chiave di sicurezza e togliere la batteria.
- **Far eseguire le riparazioni esclusivamente da tecnici specializzati e qualificati o presso un'officina specializzata.**
- **Questo tosaerba è stato concepito per consentire di tagliare l'erba su prati e terreni erbosi in ambito privato.** Dato il rischio di lesioni a cui sono esposti l'utente o altre persone, il tosaerba non deve essere utilizzato per altri scopi.
- **Utilizzare il tosaerba solo alla luce del giorno o in presenza di una buona illuminazione artificiale.** L'area di lavoro deve essere pulita e ben illuminata.
- **Utilizzare il tosaerba solo in condizioni atmosferiche asciutte.** Non esporlo a pioggia o umidità. Eventuali infiltrazioni d'acqua all'interno del tosaerba incrementano il rischio di scossa elettrica.
- **Sostituire tutti i segnali di indicazione usurati o danneggiati sull'apparecchio.**
- **Utilizzare solo batterie e caricabatteria approvati dal costruttore.** Le descrizioni delle batterie/dei caricabatteria approvati sono reperibili nella Dichiarazione di conformità CE allegata.

Utilizzo a norma

Il tosaerba è stato concepito esclusivamente per

- falciare superfici erbose del giardino domestico e per il tempo libero,
- essere utilizzato secondo le descrizioni e le avvertenze sulla sicurezza fornite nel presente manuale di istruzioni.

Ogni altro uso diverso da questo è considerato non a norma.

L'utente sarà responsabile degli eventuali danni provocati da un utilizzo non a norma.

Targhetta

Posizione

La targhetta si trova sul corpo del tosaerba.



Nota

La marcatura ha valore di documento legale e non deve essere modificata o resa irriconoscibile.

Struttura

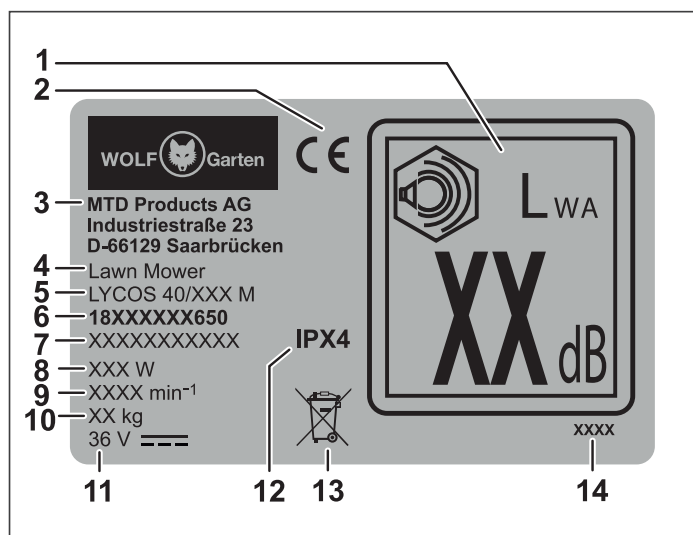

- 1 Livello di potenza sonora garantito
- 2 Marcatura CE
- 3 Costruttore
- 4 Gruppo di componenti
- 5 Nome modello
- 6 Numero di modello
- 7 Numero di serie
- 8 Potenza
- 9 Numero di giri del motore in giri/min
- 10 Peso
- 11 Tensione nominale, tipo di corrente
- 12 Classe/grado di protezione
- 13 Avvertenza per lo smaltimento
- 14 Anno di costruzione

Montaggio

Fissaggio dell'impugnatura (Fig. A B C D E F G H U)

Avviso !

Quando si ripiega o si chiude l'impugnatura, il cavo può venire danneggiato. Prestare attenzione a non piegare o schiacciare il cavo.

- Inserire la mano nell'incavo che funge da maniglia del deflettore di scarico **B 1** e tirare il deflettore di scarico verso l'alto, finché il gancio sul retro della scocca e il gancio sul lato inferiore del deflettore di scarico non si innestano l'uno nell'altro con uno scatto ben udibile **B 2**.
- Quindi riabbassare il deflettore di scarico **B 3**.

✓ Nel caso in cui si lavori senza sacco di raccolta erba, l'erba può essere espulsa senza problemi attraverso la fessura che viene a formarsi tra il deflettore di scarico e la scocca. Per maggiori informazioni leggere il capitolo "Lavorare senza sacco di raccolta erba".

- A questo punto portare i due supporti dell'impugnatura **A b** sulle parti inferiori dell'impugnatura **A h**, vedi **C 1**.
- Accostare la parte inferiore dell'impugnatura al supporto dell'impugnatura e farli innestare **C 2**. Spingere l'impugnatura fino a battuta sul supporto dell'impugnatura **C 3**.
- Allargare leggermente la parte inferiore dell'impugnatura in corrispondenza delle sue estremità e inserire queste ultime sulle viti filettate situate sul lato sinistro e destro della scocca **D 1**.
- Posizionare quindi le due rondelle **A d** sulle viti filettate **D 2**.
- Inserire il perno filettato **A f** nella leva di sgancio rapido **A a** fino a quando non risulta visibile il foro **E 1**. Tenere il perno tra il pollice e l'indice e avvitare la leva di sgancio rapido con il perno filettato in senso orario **E 2** fino a ottenere una distanza di ca. 10 mm **E 3**.
- Fissare la parte inferiore dell'impugnatura tirando verso l'alto la leva di sgancio rapido in direzione del tosaerba **E 4**.
- Per fissare la parte superiore dell'impugnatura **A g** appoggiare quest'ultima sulla parte inferiore del longherone portante **F 1**. Con una mano tenere ferma la parte superiore dell'impugnatura e con l'altra mano sul lato interno dell'impugnatura inserire, dall'interno, la vite **A e** nei fori **F 2**.
- Posizionare la rondella **A d** sulla vite **F 3** dall'altro lato.

- Inserire il perno filettato **A f** nella leva di sgancio rapido **A a** in modo che il foro risulti visibile. Tenere il perno tra il pollice e l'indice e avvitare la leva di sgancio rapido con il perno filettato in senso orario fino a ottenere una distanza di ca. 10 mm su **F 3/4**.
- Posizionare la protezione anti piega del cavo **A i** sul lato destro dell'impugnatura insieme alla vite **A e** nel foro **G 1**.
- Posizionare la rondella **A d** sulla vite **G 3** dall'altro lato.
- Inserire il perno filettato **A f** nella leva di sgancio rapido **A a** in modo che il foro risulti visibile **G 2**. Tenere il perno tra il pollice e l'indice e avvitare la leva di sgancio rapido con il perno filettato in senso orario **G 3** fino a ottenere una distanza di circa 10 mm **G 4**.
- Fissare la parte superiore dell'impugnatura tirando verso il basso la leva di sgancio rapido destra e sinistra **G 5**.

**Nota**

A seconda della propria altezza, è possibile regolare l'impugnatura su tre diverse posizioni di lavoro **U I/II/III**. A tale scopo rilasciare le due leve di sgancio rapido inferiori **U 1** e modificare l'inclinazione dell'impugnatura assemblata fino a raggiungere l'altezza desiderata **U 2**. Una volta regolata l'impugnatura, ribaltare nuovamente verso l'alto le due leve di sgancio rapido inferiori **U 3**.

- Per fissare il cavo al tosaerba, farlo passare nelle linguette aperte della protezione anti piega del cavo **A i** e applicare dei fermacavi **A c** sui punti indicati sull'impugnatura **H**.

**Nota**

Per facilitare il trasporto e al momento del rimessaggio, l'impugnatura può essere richiusa. Per maggiori informazioni leggere il capitolo "Trasporto e rimessaggio".

Montaggio del sacco di raccolta erba (Fig. **L J K**)

- Con una mano afferrare l'impugnatura del telaio **L 1** e con l'altra mano tirare il sacco di raccolta sopra l'estremità lunga del telaio **L 2**. Guidare il profilo del sacco di raccolta fin sotto l'impugnatura del telaio e applicare il profilo del sacco di raccolta sul telaio sotto l'impugnatura **L 3**.
- Fissare quindi i profili laterali del sacco di raccolta sul telaio, vedi **J 1 - 3**.
- Rivoltare il sacco di raccolta erba e applicare i profili, vedi **K 1 - 2**.

Messa in funzione

Documentazione integrativa



Mettere in funzione il tosaerba solo se si dispone delle istruzioni per l'uso in dotazione del caricabatteria e della batteria e se queste sono state comprese e vengono rispettate.

Funzione di sicurezza (Fig. **P**)

**Nota**

Il tosaerba è dotato di un circuito di sicurezza per impedirne l'uso non autorizzato.

AVVERTENZA!



Pericolo di lesioni o danni materiali.

- Inserire la chiave di sicurezza **P 1** appena prima della messa in funzione.
- Rimuovere la chiave di sicurezza a ogni interruzione oppure al termine dei lavori con il tosaerba.

Incastro a 2 stadi (Fig. **O**)

Per mezzo dell'incastro a 2 stadi è possibile scegliere la modalità di lavoro o stoccaggio e trasporto della batteria.

Stadio 1 **O 3**

- ✓ La batteria si trova in modalità di stoccaggio e trasporto.
 - I contatti elettrici sono separati e impediscono quindi un'autoscarica indesiderata della batteria durante il rimessaggio.

Stadio 2 **O 4**

- ✓ La batteria si trova in modalità di lavoro.
 - I contatti elettrici sono collegati e l'apparecchio è pronto all'uso.

Caricamento della batteria

AVVERTENZA!



Pericolo di lesioni o danni materiali.

- Caricare la batteria esclusivamente con il caricabatteria approvato dal costruttore. Le descrizioni dei caricabatteria approvati sono reperibili nella Dichiarazione di conformità CE allegata.

Avviso !

La batteria viene spedita parzialmente carica. Caricare completamente la batteria prima del primo utilizzo per garantire le massime prestazioni della batteria.

→ Caricare la batteria secondo le istruzioni riportate nella documentazione integrativa.

Inserimento della batteria (Fig. **O P**)

- Aprire il coperchio del vano batteria **O 1**.
- Inserire la batteria nel vano batteria **O 2** e farla scattare in posizione **Stadio 2 O 4**.
- Inserire la chiave di sicurezza nella sede **P 1** e girarla in senso orario in posizione "1" **P 2**.
- Chiudere il coperchio **P 3**.

Rimozione della batteria (Fig. **O P**)

PERICOLO!



Rischio di lesioni in caso di contatto con la barra portalama rotante.

- Effettuare le regolazioni sul tosaerba solo a motore spento e barra portalama ferma.

→ Spegnerne il motore.

PROCEDURA DI SICUREZZA

- Aprire il coperchio **O 1**.
- Girare la chiave di sicurezza in senso antiorario in posizione "0" **P 2** e rimuoverla.
- Premere lo sblocco batteria **O 5**.
- Rimuovere la batteria **O 2**.
- Chiudere il coperchio **P 3**.

Funzionamento

Elementi di comando (Fig. **Z**)

- 1 Maniglia
- 2 Arco di sicurezza
- 3 Indicatore del livello di riempimento
- 4 Sacco di raccolta erba
- 5 Deflettore di scarico
- 6 Dispositivo per la regolazione dell'altezza dell'impugnatura
- 7 Dispositivo per la regolazione dell'altezza di taglio
- 8 Indicatore dell'altezza di taglio
- 9 Interruttore On/Off (dispositivo di blocco)
- 10 Indicatore a LED
- 11 Chiave di sicurezza
- 12 Sblocco batteria
- 13 Coperchio
- 14 Selettore (taglio-raccolta/pacciamatura)
- 15 Barra portalama

Indicazione di stato a LED (Fig. **Z/10**)

Stato del LED	Significato
luce verde fissa	Capacità batteria 40% - 100%
luce gialla fissa	Capacità batteria 5% - 40%
luce rossa fissa	Capacità batteria 0% - 5%
luce rossa intermittenza lenta	Temperatura della batteria troppo alta o troppo bassa.
luce rossa intermittenza veloce	Temperatura del tosaerba troppo alta.
	Sgancio per sovracorrente oppure per sottotensione o sovratensione.
	Il motore gira con difficoltà o è bloccato.

Orari consentiti per l'uso

- Attenersi alle normative regionali.
- Richiedere all'autorità competente locale quali sono gli orari consentiti per l'uso.

Fissaggio del sacco di raccolta erba (Fig. **L**)

PERICOLO!



Rischio di lesioni in caso di contatto con la barra portalama rotante.

- Effettuare le regolazioni sul tosaerba solo a motore spento e barra portalama ferma.

→ Spegnerne il motore.

PROCEDURA DI SICUREZZA

- Aprire il coperchio **O 1**.
- Girare la chiave di sicurezza in senso antiorario in posizione "0" **P 2**.
- Premere lo sblocco batteria **O 5**.
- Portare la batteria in modalità di stoccaggio e trasporto allo stadio di incastro 1 **O 3**.
- Chiudere il coperchio **P 3**.

- Sollevare il deflettore di scarico **L 1**.
- Afferrare il sacco di raccolta erba dall'apposita maniglia e inclinarlo leggermente in modo che i ganci del sacco possano innestarsi negli incavi del tosaerba sul retro **L 2**.
- Fissare il sacco di raccolta erba al tosaerba **L 2**.
- Abbassare nuovamente il deflettore di scarico **L 3**.

Regolazione dell'altezza di taglio (Fig. M)**⚠ PERICOLO!**

Rischio di lesioni in caso di contatto con la barra portalama rotante.

- Effettuare le regolazioni sul tosaerba solo a motore spento e barra portalama ferma.

➔ Spegnere il motore.

PROCEDURA DI SICUREZZA

- Spegnere il motore.
- Aprire il coperchio **Q 1**.
- Girare la chiave di sicurezza in senso antiorario in posizione "0" **P 2**.
- Premere lo sblocco batteria **Q 5**.
- Portare la batteria in modalità di stoccaggio e trasporto allo stadio di incastro 1 **Q 3**.
- Chiudere il coperchio **P 3**.

- ➔ Tirare la leva **M 1** leggermente verso l'esterno.
- ➔ Impostare l'altezza di taglio desiderata **M 2**.
- ➔ Rilasciare nuovamente la leva **M 3**.

**Nota (altezza di taglio – condizioni dell'erba)**

Se possibile tagliare l'erba quando il prato è asciutto, in modo da non danneggiare il manto erboso.

Impostare un'altezza di taglio di 45 mm.

Se il prato è umido e l'erba alta, impostare un'altezza di taglio maggiore.

Accendere/spegnere il tosaerba (Fig. Q R)**⚠ ATTENZIONE!**

Rischio di lesioni in caso di contatto con la barra portalama rotante.

- Non accendere il tosaerba stando davanti all'apertura di scarico dell'erba!
- Accendere il tosaerba su una superficie in piano.

Avviso !

- Non accendere il tosaerba quando questo si trova in mezzo all'erba alta – se necessario sollevarlo, come mostrato nella fig. **Q**.

Accendere il motore (Fig. R)

- ➔ Inserire la batteria.
- ➔ Premere il pulsante **R 1** e tenerlo premuto.
- ➔ Azionare l'arco di sicurezza **R 2**.
- ➔ Rilasciare il pulsante **R 1**.

Spegnere il motore (Fig. R)

➔ Rilasciare l'arco di sicurezza **R 3**.

PROCEDURA DI SICUREZZA

- Aprire il coperchio **Q 1**.
- Girare la chiave di sicurezza in senso antiorario in posizione "0" **P 2**.
- Premere lo sblocco batteria **Q 5**.
- Portare la batteria in modalità di stoccaggio e trasporto allo stadio di incastro 1 **Q 3**.
- Chiudere il coperchio **P 3**.

Attivazione della funzione di taglio/raccolta erba (Fig. L S T)**⚠ PERICOLO!**

Rischio di lesioni in caso di contatto con la barra portalama rotante.

- Effettuare le regolazioni sul tosaerba solo a motore spento e barra portalama ferma.



Il tosaerba è dotato di un selettore (cut-collect-mulch). Cut-collect indica la funzione di taglio e raccolta erba, mentre mulch indica la pacciamatura.

Questo selettore permette di impostare

le funzioni di taglio-raccolta o pacciamatura sul tosaerba.

➔ Spegnere il motore.

PROCEDURA DI SICUREZZA

- Spegnere il motore.
- Aprire il coperchio **Q 1**.
- Girare la chiave di sicurezza in senso antiorario in posizione "0" **P 2**.
- Premere lo sblocco batteria **Q 5**.
- Portare la batteria in modalità di stoccaggio e trasporto allo stadio di incastro 1 **Q 3**.
- Chiudere il coperchio **P 3**.

- ➔ Ruotare l'interruttore su cut-collect **S 1**.
- ➔ Sollevare il deflettore di scarico **L 1**.
- ➔ Fissare il sacco di raccolta erba **L 2**.
- ➔ Abbassare nuovamente il deflettore di scarico **L 3**.

Rimuovere e svuotare il sacco di raccolta erba (Fig. T V W)

Quando si nota che l'erba tagliata rimane a terra o che sull'indicatore del livello di riempimento compare il simbolo giallo di STOP **V 2**, significa che il sacco di raccolta erba è pieno e deve essere subito svuotato **W 1**.

⚠ PERICOLO!



Rischio di lesioni in caso di contatto con la barra portalama rotante.

- Effettuare le regolazioni sul tosaerba solo a motore spento e barra portalama ferma.

→ Spegnerne il motore.

PROCEDURA DI SICUREZZA

- Aprire il coperchio **O 1**.
 - Girare la chiave di sicurezza in senso antiorario in posizione "0" **P 2**.
 - Premere lo sblocco batteria **O 5**.
 - Portare la batteria in modalità di stoccaggio e trasporto allo stadio di incastro 1 **O 3**.
 - Chiudere il coperchio **P 3**.
- Sollevare il deflettore di scarico **T 1**.
- Rimuovere il sacco di raccolta erba **T 2**.
- Abbassare nuovamente il deflettore di scarico **T 3**.
- Svuotare il sacco di raccolta erba **W 1**.
- Prima di riavviare la macchina rimuovere eventuali intasamenti presenti nel vano di taglio **W 2**.

Note sull'indicatore del livello di riempimento (Fig. V W)

- A seconda della posizione dello sportello dell'indicatore del livello di riempimento, viene visualizzato il grado di riempimento del sacco di raccolta erba.
- Quando il sacco di raccolta erba è vuoto, lo sportello dell'indicatore del livello di riempimento si trova sollevato **V 1**.
 - Quando il sacco di raccolta erba è pieno, lo sportello dell'indicatore del livello di riempimento è abbassato e si vede il simbolo giallo di STOP **V 2**.
- Il sacco di raccolta erba deve essere subito svuotato **W 1**.
- Per garantire un funzionamento perfetto dell'indicatore del livello di riempimento, con una spazzola pulire regolarmente la superficie sotto l'indicatore del livello di riempimento sul lato interno del sacco di raccolta erba **V 3**.

Lavorare senza sacco di raccolta erba

- Rimuovere il sacco di raccolta erba
✓ Il deflettore di scarico si abbassa.



Nota

Quando si lavora senza sacco di raccolta erba, l'erba tagliata viene espulsa direttamente verso il basso.

Pacciamatura (Fig. S)

Nella pacciamatura, l'erba viene tagliata più volte attraverso uno speciale sistema di taglio per poi essere rigettata a terra. In questo modo si evita di dover smaltire gli sfalci. La pacciamatura protegge inoltre il prato mantenendolo umido. L'erba della pacciamatura contiene molte sostanze nutritive. Per un risultato ottimale, l'erba del prato va sempre tenuta bassa. Per maggiori informazioni leggere anche il capitolo "Consigli per la cura del prato".



Nota

A seconda della velocità di crescita dell'erba, è consigliabile effettuare la pacciamatura 1 – 2 volte a settimana. L'erba non deve essere troppo alta e troppo umida!

- Quando si effettua la pacciamatura, far avanzare il tosaerba lentamente.
- Cercare di fare in modo che le corsie di taglio si sovrappongano.
- Non tagliare l'erba più corta di 20 mm.



Nota

In presenza di muschio o di uno strato infeltrito, la pacciamatura non è consigliabile, poiché l'erba tagliata rimarrebbe sulla superficie di muschio/sullo strato infeltrito e non finirebbe sul terreno.

- Pacciamare con paglia e concimare regolarmente il prato.

Attivare la funzione MULCH (Fig. S T)

⚠ PERICOLO!



Rischio di lesioni in caso di contatto con la barra portalama rotante.

- Effettuare le regolazioni sul tosaerba solo a motore spento e barra portalama ferma.



Il tosaerba è dotato di un selettore (cut-collect-mulch). Cut-collect indica la funzione di taglio e raccolta erba, mentre mulch indica la pacciamatura.

Questo selettore permette di impostare le funzioni di taglio-raccolta o pacciamatura sul tosaerba.

→ Spegnerne il motore.

PROCEDURA DI SICUREZZA

- Aprire il coperchio **O** ①.
- Girare la chiave di sicurezza in senso antiorario in posizione "0" **P** ②.
- Premere lo sblocco batteria **O** ⑤.
- Portare la batteria in modalità di stoccaggio e trasporto allo stadio di incastro 1 **O** ③.
- Chiudere il coperchio **P** ③.

- Sollevare il deflettore di scarico **T** ①.
- Rimuovere il sacco di raccolta erba **T** ②.
- Abbassare nuovamente il deflettore di scarico **T** ③.
- Ruotare l'interruttore su mulch **S** ②.

Avviso !

- Non riagganciare il sacco di raccolta erba, poiché si rischia di danneggiare il sacco.

Consigli per la cura del prato (Fig. **N**)

Il prato è costituito da diversi tipi di erbe. Se si usa il tosaerba frequentemente, si favorisce la crescita dell'erba, con radici più forti e un manto erboso più compatto. Se invece l'erba viene tagliata solo raramente, si sviluppano soprattutto erbe alte ed erbe selvatiche (ad es. trifoglio, margheritine). Affinché il prato possa crescere in modo sano e uniforme senza strisce erbose, le corsie di taglio vanno sempre sovrapposte di qualche centimetro **N**.

- Di norma l'altezza del prato è di ca. 40–50 mm. Se il prato ha raggiunto un'altezza di 60–70 mm, falciare circa un terzo dell'altezza totale.
- Non tagliare il prato a un'altezza inferiore ai 45 mm, altrimenti il manto erboso può danneggiarsi in caso di siccità.
- Se l'erba è cresciuta troppo alta, tagliarla a tappe fino a portarla all'altezza normale.

A fine lavoro (Fig. **W**)

→ Spegnerne il tosaerba e attendere che la barra portalama si sia arrestata.

PROCEDURA DI SICUREZZA

- Aprire il coperchio **O** ①.
- Girare la chiave di sicurezza in senso antiorario in posizione "0" **P** ② e rimuoverla.
- Premere lo sblocco batteria **O** ⑤.
- Rimuovere la batteria **O** ②.
- Chiudere il coperchio **P** ③.

- Svuotare il sacco di raccolta erba **W** ①.
- Riporre il tosaerba in un luogo sicuro.

Manutenzione

⚠ AVVERTENZA!



Pericolo di lesioni o danni materiali.

- Gli interventi di manutenzione e pulizia sull'apparecchio possono essere effettuati solo a motore fermo.
- Non infilare gli arti in corrispondenza della barra portalama rotante.
- Far eseguire gli interventi di riparazione e manutenzione nonché la sostituzione di elementi di sicurezza da un tecnico qualificato o un'officina specializzata.

- Non conservare il tosaerba in locali umidi.
- A fine stagione far controllare il tosaerba da un tecnico qualificato o un'officina specializzata.

Pulizia del tosaerba (Fig. **W**)

⚠ PERICOLO!



Rischio di lesioni in caso di contatto con la barra portalama rotante.

- Effettuare i lavori di pulizia sull'apparecchio solo a motore spento e barra portalama ferma.

→ Spegnerne il tosaerba e attendere che la barra portalama si sia arrestata.

PROCEDURA DI SICUREZZA

- Aprire il coperchio **O** ①.
- Girare la chiave di sicurezza in senso antiorario in posizione "0" **P** ② e rimuoverla.
- Premere lo sblocco batteria **O** ⑤.
- Rimuovere la batteria **O** ②.
- Chiudere il coperchio **P** ③.

- Dopo ogni taglio dell'erba pulire il tosaerba con una spazzola.
- Pulire periodicamente lo sportello di pacciamatura con una spazzola **W** ②.

Avviso !

Non lavare mai il tosaerba con acqua o con un'idropulitrice.

Pulizia del sacco di raccolta erba (Fig. T V W)

i **Nota**
Possibilmente pulire il sacco di raccolta erba direttamente al termine del taglio d'erba.

- Sollevare il deflettore di scarico **T 1**.
- Rimuovere il sacco di raccolta erba **T 2**.
- Abbassare nuovamente il deflettore di scarico **T 3**.
- Svuotare il sacco di raccolta erba **W 1**.
- Pulire il sacco di raccolta e il telaio con dell'acqua o una spazzola.
- Pulire in particolare la superficie sotto l'indicatore del livello di riempimento **V 3**.
- Far asciugare il sacco di raccolta prima di riutilizzarlo.

Trasporto e rimessaggio (Fig. X)

⚠ PERICOLO!



Rischio di lesioni in caso di contatto con la barra portalama rotante.

- Prima di ogni trasporto e del rimessaggio, spegnere il tosaerba e attendere l'arresto della barra portalama.

- Spegnere il tosaerba e attendere che la barra portalama si sia arrestata.

PROCEDURA DI SICUREZZA

- Aprire il coperchio **O 1**.
 - Girare la chiave di sicurezza in senso antiorario in posizione "0" **P 2** e rimuoverla.
 - Premere lo sblocco batteria **O 5**.
 - Rimuovere la batteria **O 2**.
 - Chiudere il coperchio **P 3**.
- Quando si trasporta il tosaerba con/su un altro veicolo, assicurare opportunamente il tosaerba in modo che non si sposti.
 - Per riporre via più facilmente il tosaerba, l'impugnatura può essere richiusa **X**.
 - A tale scopo rilasciare le due leve di sgancio rapido superiori con il perno filettato **X 1** e avvitarle di ca. 5 mm. Afferrare bene la parte superiore dell'impugnatura, altrimenti si rischia di schiacciarsi la mano e le dita.
 - Ribaltare all'indietro la parte superiore dell'impugnatura **X 2**.

Avviso !

Quando si ribalta l'impugnatura in avanti, il cavo può venire danneggiato.

- Rilasciare le due leve di sgancio rapido inferiori **X 3**.
- Ribaltare le due impugnature in avanti e riporle sulle ruote anteriori del tosaerba **X 4**.
- ✓ In questo modo si potrà trasportare comodamente il tosaerba afferrandolo dall'apposita impugnatura o riporlo via in un luogo sicuro **X 5** (vedi freccia).

Rimessaggio in inverno

- Al termine di ogni stagione di taglio dell'erba, sottoporre il tosaerba a un'accurata pulizia.
- In autunno far controllare il tosaerba presso un'officina specializzata.
- Riporre via il tosaerba in un luogo pulito e asciutto.
- In inverno, se il rimessaggio è prolungato, proteggere il tosaerba dalla ruggine.
- Non conservare mai la batteria nel tosaerba.

Sostituzione della barra portalama (Fig. Y)

⚠ AVVERTENZA!



Rischio di lesioni.

- Far sostituire la barra portalama presso un'officina specializzata.
- Gli interventi sull'apparecchio possono essere effettuati solo a motore fermo.
- Indossare guanti di protezione adeguati.

- Spegnere il tosaerba e attendere che la barra portalama si sia arrestata.

PROCEDURA DI SICUREZZA

- Aprire il coperchio **O 1**.
- Girare la chiave di sicurezza in senso antiorario in posizione "0" **P 2** e rimuoverla.
- Premere lo sblocco batteria **O 5**.
- Rimuovere la batteria **O 2**.
- Chiudere il coperchio **P 3**.

Avviso !

In seguito a riaffilatura della barra portalama, può crearsi una situazione di sbilanciamento. Pertanto far eseguire il controllo degli eventuali sbilanciamenti presso un'officina specializzata.



Nota

Per poter sostituire la barra portalama è necessaria una chiave dinamometrica da 10. Coppia di serraggio delle viti: 8–11 Nm **Y**.



Nota

Per la sostituzione utilizzare solo le barre portalama approvate dal costruttore per il rispettivo tosaerba. Le barre portalama approvate sono reperibili nella Dichiarazione di conformità CE allegata.

Risoluzione delle anomalie

AVVERTENZA!



Rischio di lesioni o danni materiali

- In caso di dubbio rivolgersi sempre a un'officina specializzata.
- Prima di ogni controllo o intervento sulla barra portalama, spegnere il tosaerba, rimuovere la chiave di sicurezza e togliere la batteria.

Problema	Possibile causa	Rimedio
Funzionamento irregolare, forte vibrazione del tosaerba.	La barra portalama è danneggiata.	Rivolgersi a un'officina specializzata.
	La barra portalama si è staccata dal suo dispositivo di fissaggio.	
Il LED rosso lampeggia lentamente	Temperatura della batteria troppo alta o troppo bassa.	Far raffreddare o riscaldare la batteria.
	Temperatura tosaerba (elettronica) troppo alta.	Far raffreddare il tosaerba.
Il LED rosso lampeggia rapidamente	Sgancio per sovracorrente	Se il problema si ripresenta, rivolgersi a un'officina specializzata.
	Sgancio per sottotensione o sovratensione	Caricare la batteria. Se il problema si ripresenta, rivolgersi a un'officina specializzata.
	Il motore gira con difficoltà o è bloccato	Controllare che la barra portalama giri liberamente.
Capacità di taglio/raccolta compromessa.	La barra portalama è smussata.	Rivolgersi a un'officina specializzata.
	Il sacco di raccolta erba è intasato.	Seguire le indicazioni riportate al capitolo "Regolare l'altezza di taglio".
	L'altezza di taglio non è stata adattata.	Seguire le indicazioni riportate al capitolo "Regolare l'altezza di taglio".

Garanzia

A seconda del paese fanno fede le condizioni di garanzia emesse dalla nostra società o dal nostro importatore. Nei limiti della garanzia, i guasti all'apparecchio vengono risolti gratuitamente, se originati da difetti di materiale o di fabbricazione. In caso di richiesta di garanzia, rivolgersi al proprio venditore o alla filiale più vicina.

Dichiarazione di conformità CE



Ulteriori indicazioni sull'apparecchio sono riportate sulla dichiarazione di conformità CE allegata a parte, che è parte integrante di queste istruzioni per l'uso.

Smaltimento ecocompatibile

Elettrodomestici, accessori e imballaggi devono essere destinati a centri di recupero ecocompatibili.



Batterie/pile:

Non gettare le batterie/pile nei rifiuti domestici, nel fuoco o nell'acqua. Le batterie/pile devono essere raccolte, riciclate o smaltite in modo ecologico.

Elettrodomestici:

Non buttare l'elettrodomestico nei rifiuti domestici! Conferirlo presso un'adeguata struttura di smaltimento dei rifiuti.

Inhoud

Betekenis van de symbolen.....	58
Voor uw veiligheid.....	58
Veiligheidsaanwijzingen.....	59
Beoogd gebruik	62
Typeplaatje	62
Montage.....	62
Ingebruikneming	63
Gebruik.....	64
Onderhoud.....	67
Verhelpen van storingen.....	69
Garantie.....	69
EG-conformiteitsverklaring	69
Milieuvriendelijke verwijdering	69

Betekenis van de symbolen



Lees de gebruikshandleiding voor ingebruikname!

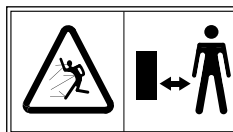

Voorzichtig!

Houd derden altijd weg uit de gevarezone.



Voorzichtig! Scherpe snijmes-

sen
Snijmessen draaien verder nadat de motor uitgeschakeld is. Vóór de onderhoudswerkzaamheden bij accu-aangedreven machines de blokkeerinrichting uittrekken.



Voorzichtig! Scherpe snijmes-

sen
Snijmessen draaien verder nadat de motor uitgeschakeld is. Voedingsstekker uit het stopcontact halen voor onderhoudswerkzaamheden of bij beschadiging van de aansluitkabel.
– bij machines die op het elektriciteitsnet werken.

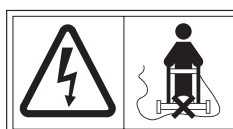

Voorzichtig! "Aansluitkabel uit de buurt van snijmessen houden"

– bij machines die op het elektriciteitsnet werken.

Voor uw veiligheid



Vóór het eerste gebruik van uw apparaat deze gebruikshandleiding zorgvuldig lezen en opvolgen. Bewaar deze gebruikshandleiding voor later gebruik of de volgende eigenaar.

- Lees vóór de eerste ingebruikname absoluut de veiligheidsaanwijzingen!
Bij niet-naleving van de gebruikshandleiding en de veiligheidsaanwijzingen kunnen beschadigingen aan het apparaat en gevaren voor de bediener en andere personen ontstaan.
- Alle personen, die met de ingebruikname, bediening en onderhoud van het apparaat te maken hebben, moeten overeenkomstig zijn gekwalificeerd.

Verbod op eigenmachtige wijzigingen en ombouw

Het is verboden wijzigingen aan het apparaat aan te brengen of hier aanbouwapparaten van te maken. Zulke wijzigingen kunnen leiden tot persoonlijk letsel en storingen.

- Reparaties aan het apparaat mogen alleen worden uitgevoerd door hiertoe opgedragen en opgeleide personen. Gebruik hierbij altijd de originele reserveonderdelen. Daarmee wordt verzekerd, dat de veiligheid van het apparaat in stand wordt gehouden.

Informatiesymbolen in deze handleiding

De tekens en symbolen in deze handleiding moeten u helpen, de handleiding en het apparaat snel en veilig te gebruiken.



Aanwijzing

Informatie over het meest effectieve of handigste gebruik van het apparaat.

→ Handeling

Vraagt u om een handeling te verrichten.

✓ Actieresultaat

Hier vindt u het resultaat van een reeks actiestappen.

[1]Positienummer

Positienummers zijn in de tekst met vierkante haakjes [] aangegeven.

Voor uw veiligheid

A Illustratiekenmerk

Illustraties zijn met letters aangegeven en in de tekst gemarkeerd.

1 Actiestapnummer

De vermelde volgorde van actiestappen is met nummers aangegeven in de tekst.

Gevarenniveaus van waarschuwingaanwijzingen

In deze gebruikshandleiding worden de volgende gevarenniveaus gebruikt om op potentieel gevaarlijke situaties te wijzen:

⚠ GEVAAR!



De gevaarlijke situatie doet zich onmiddellijk voor en leidt, indien de maatregelen niet worden opgevolgd, tot ernstige verwondingen tot dodelijk letsel.

⚠ WAARSCHUWING!



De gevaarlijke situatie kan ontstaan en leidt, indien de maatregelen niet worden opgevolgd, tot ernstig letsel of de dood.

⚠ VOORZICHTIG!



De gevaarlijke situatie kan ontstaan en leidt, indien de maatregelen niet worden opgevolgd, tot licht of matig letsel.

Let op!

Een mogelijk schadelijke situatie kan ontstaan en leidt, indien deze niet wordt vermeden, tot materiële schade.

VEILIGHEIDSRoutine

Beschrijft consequent aan te houden operationele procedures, bijv. stopzetting in geval van storing of nood.

Opbouw van de veiligheidsaanwijzingen

⚠ GEVAAR!



Aard en bron van het gevaar!
 ➤ Gevolgen bij niet naleven
 ➤ Maatregel voor de veiligheid

Veiligheidsaanwijzingen

Bescherming van uzelf en andere personen

➤ Om veiligheidsredenen mogen kinderen of andere personen, die de gebruiksaanwijzing niet kennen, de grasmaaier niet gebruiken.

Plaatselijke voorschriften kunnen de minimumleeftijd van de gebruiker bepalen.

Personen onder de 16 jaar mogen het apparaat niet bedienen of andere werkzaamheden, zoals bijvoorbeeld onderhouden, reinigen, instellen van het apparaat uitvoeren. Plaatselijke voorschriften kunnen de minimumleeftijd van de gebruiker bepalen.

➤ Personen, die de grasmaaier bedienen, mogen niet onder invloed van bedwelmende middelen (bijv. alcohol, drugs of medicijnen) zijn.

➤ Wees voorzichtig en grijp niet in de roterende maaibalk.

➤ Denk eraan, dat de eigenaar of gebruiker van het apparaat verantwoordelijk is voor ongevallen met andere personen of hun eigendommen.

➤ Dit apparaat kan door personen met lichamelijke, sensorische of mentale beperkingen of een gebrek aan ervaring en kennis worden gebruikt, als ze onder toezicht staan en instructies hebben gekregen over de veilige omgang met het apparaat en bekend zijn met de mogelijke gevaren hiervan. Kinderen mogen niet met het apparaat spelen. Reiniging en gebruiksonderhoud mogen niet door kinderen worden uitgevoerd.

➤ **Neem de grasmaaier niet in gebruik, wanneer er personen (vooral kinderen) of dieren dicht in de buurt zijn.** Zorg dat kinderen niet met de grasmaaier spelen.

➤ **Onderbreek het maaien, wanneer u merkt dat er personen (vooral kinderen) of huisdieren in de buurt zijn.**

➤ **Maai nooit blootsvoets of met sandalen aan.**

➤ **Schakel de motor alleen in, wanneer uw voeten en handen op veilige afstand van de maaibalk zijn.**

Veiligheidsaanwijzingen

- **Draag bij het werken met of aan de grasmaaier altijd antislipschoenen en een lange broek alsmede andere geschikte persoonlijke beschermingsmiddelen (veiligheidsbril, gehoorbescherming, werkhandschoenen enz.).** Het dragen van persoonlijke beschermingsmiddelen vermindert het gevaar voor letsel. Vermijd het dragen van losse kleding of kleding met koorden of loshangende riemen en dergelijke.

Vóór het gebruik

- **Maak u vóór aanvang van werkzaamheden met de grasmaaier vertrouwd met zijn functies en bedieningselementen.**
- **Controleer of alle moeren, bouten en schroeven goed vastzitten, zodat de grasmaaier veilig kan worden gebruikt.**
- **Controleer de grasmaaier voordat u hem in gebruik neemt en na een botsing op tekenen van slijtage of beschadiging.** Zorg ervoor dat vóór de instelling en reiniging de veiligheidssleutel uitgetrokken en de accu verwijderd is, zodat het onopzettelijke starten wordt voorkomen. Laat beschadigingen door een gekwalificeerd vakman of een gespecialiseerde werkplaats repareren.
- **Gebruik nooit een grasmaaier, waarvan de schakelaar defect is en die niet meer in- of uitgeschakeld kan worden.** Laat deze door een gekwalificeerd vakman of een gespecialiseerde werkplaats repareren.
- **Verwijder instelgereedschap of schroefsleutels voordat u de grasmaaier inschakelt.** Een stuk gereedschap, dat zich in het bereik van de roterende maaibalk bevindt, kan tot verwondingen leiden.
- **Controleer het buitensnoer van de grasmaaier op beschadiging en veroudering (broosheid).** Gebruik kabel en snoer alleen wanneer deze in perfecte staat zijn. Laat beschadigde kabels/snoeren door een elektricien of een gespecialiseerde werkplaats repareren.
- **Gebruik nooit een grasmaaier met beschadigde of ontbrekende veiligheidsvoorzieningen zoals uitwerpklep en/of grasopvangzak, behuizing etc.** Laat deze door een hiervoor gekwalificeerd vakman of gespecialiseerde werkplaats repareren of indien nodig vervangen.
- **Controleer de uitwerpklep op broosheid en goed vastzitten.**

- **Vergewis u er voor het maaien van, dat er geen takken, stenen, draden enz. op het gras liggen en houd tijdens het maaien steeds rekening met dergelijke obstakels.** Deze kunnen door het apparaat worden gegrepen en weggeslingerd.
- **Controleer de grasopvangvoorziening regelmatig op slijtage of verlies van functionaliteit.**
- **Controleer (visueel), of de maaibalk zijn bevestigingsmiddelen bot, beschadigd of vervormd zijn.** Vervang om veiligheidsredenen versleten of beschadigde delen.

Tijdens het gebruik

- **Vermijd een abnormale lichaamshouding. Zorg dat u stevig staat en steeds uw evenwicht bewaart.** Ga nooit rennen, maar beweeg u in een rustig tempo. Daardoor kunt u de grasmaaier in onverwachte situaties beter onder controle houden.
- **Werk met de grasmaaier niet in een explosiegevaarlijke omgeving, waarin zich brandbare vloeistoffen, gassen of stoffen bevinden.** De grasmaaier kan vonken afgeven, die het stof of de dampen kunnen doen ontsteken.
- **Bij het starten of inschakelen van de motor mag de grasmaaier niet gekanteld worden, tenzij de grasmaaier tijdens het proces opgetild moet worden. Kantel in dit geval slechts zover per se nodig is en hef alleen de van de gebruiker afgekeerde zijde omhoog.**
- **Houd de door de duwstang gegeven veiligheidsafstand aan.**
- **Schakel onder volgende omstandigheden de grasmaaier uit, trek de veiligheidssleutel eruit en verwijder de accu. Vergewis u ervan, dat alle bewegende delen volledig tot stilstand zijn gekomen:**
 - bij het verlaten van de grasmaaier;
 - om de geblokkeerde maaibalk te bevrijden of verstoppingen in het uitwerpkanaal uit de weg ruimen;
 - bij het controleren, reinigen en werken aan de grasmaaier;
 - wanneer een vreemd voorwerp is geraakt (controleer daarna voor verder gebruik of de grasmaaier of maaibalk beschadigd zijn);

Veiligheidsaanwijzingen

Indien de grasmaaier ongewoon sterk begint te trillen, is een onmiddellijke controle nodig.

- Zoek naar beschadigingen;
- voer de vereiste reparatie aan beschadigde delen door;
- zorg ervoor, dat alle moeren, bouten en schroeven stevig aangedraaid zijn.
- **Wees uiterst voorzichtig wanneer u achterwaarts maait en de grasmaaier naar u toe trekt.**
- **Schakel de grasmaaier uit, wanneer u hem kantelt of transporteert, bijv. van/naar het gazon of over paden.**
- **Starten u de motor niet, wanneer u voor het uitwerpkanal staan.**
- **Houd steeds de door de stuurstang bepaalde veilige afstand tot het ronddraaiende gereedschap aan.**
- **Houd u tijdens bedrijf alleen in het voorgeschreven werkgebied van de bediener achter de stuurstang op.**
- **Laat bij onderbrekingen van het werk de grasmaaier nooit onbeheerd achter en berg hem op een veilige plaats op.**
- **Voordat u de grasmaaier optilt of wegdraagt de motor uitschakelen, de veiligheidssleutel eruit trekken, de accu verwijderen en wachten, tot de maaibalk tot stilstand is gekomen.**
- **Verstel de maaihogte alleen bij uitgeschakelde motor en stilstaande maaibalk.**
- **Zet de motor uit en wacht tot de maaibalk stilstaat voordat u de grasopvangzak eraf neemt.** Bevestig na het legen de grasopvangzak zorgvuldig en verzeker u ervan dat de grasopvangzak veilig aan de grasmaaier is bevestigd.
- **Open de uitwerpklep nooit wanneer de motor nog draait.**
- **Rij nooit met draaiende motor over grind. Er bestaat dan gevaar voor steenslag!**
- **Maai, indien mogelijk, niet in nat gras.**

Maaien op hellingen

- **Maai niet op overmatig steile hellingen.**
- **Zorg voor een veilige, stabiele stand en maai langzaam.**
- **Maai altijd dwars op de helling en niet omhoog en omlaag.**
- **Wees uiterst voorzichtig bij het veranderen van richting. Struikelgevaar!**

Na het gebruik

- **Schakel de grasmaaier uit, trek de veiligheidssleutel eruit, verwijder de accu en plaats de grasmaaier op een veilige plaats.**
- **Moet u onderhouds- en reinigingswerkzaamheden aan de grasmaaier uitvoeren, schakel de grasmaaier uit, trek de veiligheidssleutel eruit, verwijder de accu en verwijder de grasopvangzak.**
- **Zorg ervoor dat de ventilatiesleuven vrij zijn van vuil.**
- **Berg de grasmaaier buiten het bereik van kinderen op.**
- **Voer zelf geen reparaties aan de grasmaaier uit, maar laat deze alleen door een gekwalificeerd vakman of in een gespecialiseerde werkplaats uitvoeren.**
- **Laat de motor afkoelen, voordat u de grasmaaier wegzet.**

Algemene veiligheidsaanwijzingen

- **Vervangingsonderdelen moeten voldoen aan de door de fabrikant vastgelegde eisen.** Gebruik daarom alleen originele vervangingsonderdelen of door de fabrikant goedgekeurde vervangingsonderdelen. Neem bij het vervangen van de accu altijd de meegeleverde inbouw instructies, verwijder van tevoren de veiligheidssleutel en verwijder de accu.
- **Laat reparaties uitsluitend door een gekwalificeerd vakman of een gespecialiseerde werkplaats uitvoeren.**
- **Deze grasmaaier is bestemd voor de verzorging van gazons en grasvelden in de privésector.** Wegens gevaar voor lichamenlijk letsel van de gebruiker of andere personen mag de grasmaaier niet voor andere doeleinden worden gebruikt.
- **Gebruik de grasmaaier alleen bij daglicht of goede kunstmatige verlichting.** Houd uw werkgebied schoon en goed verlicht.
- **Gebruik de grasmaaier alleen bij droog weer.** Houd hem uit de buurt van regen en vocht. Door het binnendringen van water in de grasmaaier verhoogt het gevaar van een elektrische schok.
- **Vervang alle versleten of beschadigde aanwijzingsborden op het apparaat.**
- **Gebruik alleen de door de fabrikant vrijgegeven accu's en laadapparaten.** De beschrijving van de vrijgegeven accu's/laadapparaten kunt u vinden in de bijgevoegde EG-conformiteitsverklaring.

Beoogd gebruik

De grasmaaier is uitsluitend bestemd
- voor het maaien van gazons in particuliere tuinen,
- voor gebruik overeenkomstig de beschrijvingen en
veiligheidsaanwijzingen in deze gebruiksaanwij-
zing.

Elk ander of verdergaand gebruik geldt als niet
beoogd.

De gebruiker is aansprakelijk voor schade door niet
beoogd gebruik.

Typeplaatje

Positie

Het typeplaatje vindt u op de behuizing van de
maaier.



Aanwijzing

*De marking heeft officiële waarde en mag
niet worden gewijzigd of onleesbaar worden
gemaakt.*

Opbouw

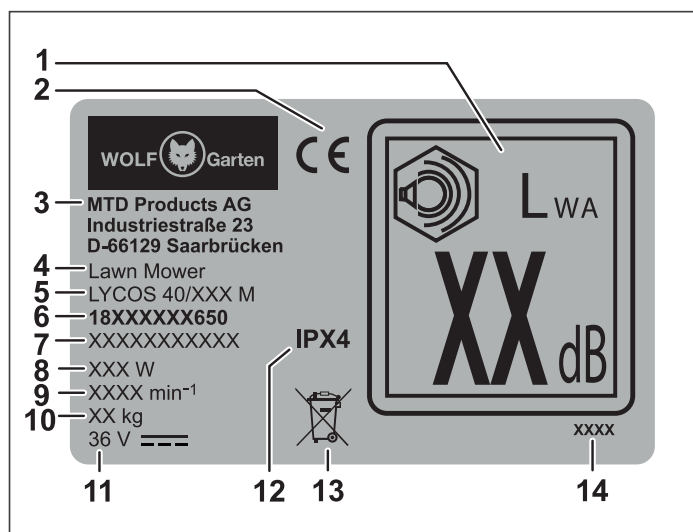

- 1 Gegarandeerde geluidsemissie
- 2 CE-markering
- 3 Fabrikant
- 4 Apparatuurgroep
- 5 Modelnaam
- 6 Modelnummer
- 7 Serienummer
- 8 Vermogen
- 9 Motortoerental in min⁻¹
- 10 Gewicht
- 11 Nominale spanning, stroomtype
- 12 Veiligheidsklasse/beschermingssoort
- 13 Afvoeraanwijzing
- 14 Bouwjaar

Montage

Duwstang bevestigen

(afb. **A B C D E F G H U**)

Let op!

Bij het in- of uitklappen van de duwstang kan de
kabel beschadigd worden. Let erop, de kabel niet
te knikken of te pletten.

- Pak de handgreep van de uitwerpklep **B 1** vast
en trek de uitwerpklep naar boven, tot de haak
aan de achterkant van de behuizing en de haak
aan de onderkant van de uitwerpklep met een
hard geluid losklikken **B 2**.
- Laat vervolgens de uitwerpklep weer naar **B 3**.

✓ Het gras kan door de ontstane spleet tussen
uitwerpklep en behuizing bij het werken zonder
grasopvangzak gemakkelijk worden uitgeworpen.
Meer informatie vindt u in het hoofdstuk "Werken
zonder grasopvangzak".

- Breng nu de beide duwstanghouders **A b** aan de
onderste gedeeltes van de duwstang **A h** aan, zie
C 1.
- Leg het onderste deel van de duwstang tegen
de duwstanghouder en laat dit erin klikken **C 2**.
Schuif de duwstang verder tot aan het einde van
de duwstanghouder **C 3**.
- Trek het onderste gedeelte van de duwstang aan
zijn uiteinden iets uit elkaar en steek deze op de
tapeinden, die zich aan de linker- en rechterkant
van de behuizing bevinden **D 1**.
- Plaats vervolgens de beide onderleggingen **A d** op
de tapeinden **D 2**.
- Steek de schroefdraadpin **A f** in de snelspanner
A a, totdat het gat te zien is **E 1**. Houd deze met
duim en wijsvinger vast en schroef de snelspanner
er samen met de schroefdraadpin rechtsom op
E 2 tot een afstand van ca. 10 mm **E 3**.
- Bevestig het onderste gedeelte van de duwstang,
door de snelspanner richting grasmaaier naar
boven te klappen **E 4**.
- Bevestig het bovenste gedeelte van de duwstang
A g, door het tegen het onderste gedeelte van
de duwstang te houden **F 1**. Houd het bovenste
deel van de duwbeugel met één hand vast en
steek met de andere hand aan de linker kant
van de duwbeugel de bout **A e** van buiten in de
boringen **F 2**.
- Plaats de onderlegging **A d** van de andere kant op
de bout **F 3**.

- Steek de schroefdraadpin **A f** in de snelspanner **A a**, zodat het gat te zien is. Houd deze met duim en wijsvinger vast en schroef de snelspanner samen met de schroefdraadpin rechtsonder tot een afstand van ca. 10 mm op **F 3/4**.
- Plaats op de rechter zijde van de duwbeugel de kabelknikbescherming **A i** samen met de bout **A e** in de boring **G 1**.
- Plaats de onderlegging **A d** van de andere kant op de bout **G 3**.
- Steek de schroefdraadpin **A f** in de snelspanner **A a**, zodat het gat te zien is **G 2**. Houd deze met duim en wijsvinger vast en schroef de snelspanner er samen met de schroefdraadpin rechtsonder op **G 3** tot een afstand van ~10 mm **G 4**.
- Bevestig het bovenste gedeelte van de duwstang, door de linker en rechter snelspanner naar onder te klappen **G 5**.

**Aanwijzing**

*U kunt de duwstang naargelang de lichaamslengte op drie werkposities **U I/II/III** instellen door de beide onderste snelspanners naar beneden te klappen **U 1** en de hellingshoek van de duwstang zover te wijzigen, tot de gewenste hoogte is bereikt **U 2**. Wanneer de duwbeugel op de gewenste hoogte is ingesteld, klapt u de onderste snelspanners weer naar boven **U 3**.*

- Bevestig de kabel aan de grasmaaier, door hem door de open verbindingstukken van de kabelknikbescherming **A i** te leiden en met de kabelklemmen **A c** op de getoonde plaatsen aan de beugel te bevestigen **H**.

**Aanwijzing**

U kunt de duwstang voor gemakkelijk transport en voor de opslag inklappen. Meer informatie vindt u onder "Transport en opslag".

Grasopvangzak monteren (Afb. **I J K)**

- Pak met de ene hand de stang bij de handgreep **I 1** en trek met de andere hand de opvangzak over het lange einde van de stang **I 2**. Voer de opvangzak met zijn profiel onder de handgreep van de stang door en breng het profiel van de opvangzak op de stang onder de handgreep **I 3** aan.
- Bevestig daarna de zijprofielen van de opvangzak aan de stang, zie **J 1 - 3**.
- Draai vervolgens de grasopvangzak om en breng de profielen aan, zie **K 1 - 2**.

Ingebruikneming**Aanvullende documentatie**

Neem de grasmaaier pas in gebruik, wanneer u beschikt over de meegeleverde gebruikshandleidingen van het laadapparaat en de accu en u deze hebt begrepen en in acht genomen.

Veiligheidsfunctie (afb. **P)****Aanwijzing**

De grasmaaier is met een veiligheidsschakeling uitgerust, om onbevoegd gebruik te voorkomen.

WAARSCHUWING!

Gevaar van letsel of materiële schade.

- Plaats de veiligheidssleutel **P 1** onmiddellijk vóór de ingebruikneming.
- Verwijder de veiligheidssleutel bij elke onderbreking of beëindiging van de werkzaamheden met de grasmaaier.

2-trapsvergrendeling (Afb. **Q)**

Met behulp van 2-trapsvergrendeling kan de werk-, opslag- en transportmodus van de accu ingesteld worden.

Niveau 1 **Q 3**

- ✓ Accu bevindt zich in de opslag- en transportmodus.
 - De elektrische contacten zijn losgekoppeld en voorkomen zo een onopzettelijk zelfontlading van de accu bij opslag.

Niveau 2 **Q 4**

- ✓ Accu is in de werkmodus.
 - De elektrische contacten zijn verbonden en het apparaat is gebruiksklaar.

Accu opladen**WAARSCHUWING!**

Gevaar van letsel of materiële schade.

- Accu uitsluitend met het door de fabrikant vrijgegeven laadapparaat laden. De beschrijving van de vrijgegeven accu's/laadapparaten kunt u vinden in de bijgevoegde EG-conformiteitsverklaring.

Let op!

De accu wordt gedeeltelijk opgeladen geleverd. Laad de accu voor het eerste gebruik volledig op, om het volle vermogen van de accu te garanderen.

→ Laad de accu volgens de instructies van de aanvullende documentaties op.

Accu plaatsen (afb. **O P**)

- Open de afdekkap van het accuvak **O 1**.
- Steek de accu in het accuvak **O 2** en laat deze in trap 2 **O 4** klikken.
- Steek de veiligheidssleutel in de opname **P 1** en draai deze rechtsom in de stand "1" **P 2**.
- Sluit de afdekkap **P 3**.

Accu verwijderen (afb. **O P**)

GEVAAR!



Gevaar van verwondingen door roterende maaibalk.

- Instellingen aan de grasmaaier alleen bij uitgeschakelde motor en stilstaande maaibalk uitvoeren.

→ Schakel de motor uit.

VEILIGHEIDSRoutine

- Open de afdekkap **O 1**.
- Draai de veiligheidssleutel linksom in de stand "0" **P 2** en verwijder deze.
- Bedien de accuontgrendeling **O 5**.
- Verwijder de accu **O 2**.
- Sluit de afdekkap **P 3**.

Gebruik

Bedieningselementen (afb. **Z**)

- 1 Handgreep
- 2 Veiligheidsbeugel
- 3 Vulniveau-indicator
- 4 Grasopvangzak
- 5 Uitwerpklep
- 6 Hoogteverstelling duwstang
- 7 Instelling maaihoogte
- 8 Maaihoogte-indicator
- 9 Aan-/Uit-schakelaar (inschakelblokkering)
- 10 Led-display
- 11 Veiligheidssleutel
- 12 Accu-ontgrendeling
- 13 Afdekkap
- 14 Wisselschakelaar (maaien-opvangen/mulchen)
- 15 Maaibalk

Led-toestandsweergave (afb. **Z/10**)

Status van de led	Betekenis
brandt groen	Acculaadtoestand 40% - 100%
brandt geel	Acculaadtoestand 5% - 40%
brandt rood	Acculaadtoestand 0% - 5%
knippert langzaam rood	Temperatuur van de accu te hoog of te laag.
knippert snel rood	Temperatuur van de grasmaaier te hoog.
	Overstroomactivatie, resp. onder- of overspanningsactivatie.
	Motor gaat moeilijk of blokkeert.

Werktijden

- Neem de regionale voorschriften in acht.
- Vraag de toegestane gebruikstijden op bij de lokale regelgevende instantie.

Grasopvangzak aanbrengen (afb. **L**)

GEVAAR!



Gevaar van verwondingen door roterende maaibalk.

- Instellingen aan de grasmaaier alleen bij uitgeschakelde motor en stilstaande maaibalk uitvoeren.

→ Schakel de motor uit.

VEILIGHEIDSRoutine

- Open de afdekkap **O 1**.
- Draai de veiligheidssleutel linksom in de stand "0" **P 2**.
- Bedien de accuontgrendeling **O 5**.
- Breng de accu in de opslag- en transportmodus van vergrendeltrap 1 **O 3**.
- Sluit de afdekkap **P 3**.

- Til de uitwerpklep op **L 1**.
- Pak de grasopvangzak vast bij zijn handgreep en kantel hem iets, zodat u de grasopvangzak met zijn haken in de uitsparingen aan de achterkant van de grasmaaier kunt hangen **L 2**.
- Hang de grasopvangzak aan de grasmaaier **L 2**.
- Klap de uitwerpklep weer naar beneden **L 3**.

Maaihoogte instellen (afb. M)**⚠ GEVAAR!**

Gevaar van verwondingen door roterende maai balk.

- Instellingen aan de grasmaaier alleen bij uitgeschakelde motor en stilstaande maai balk uitvoeren.

➔ Schakel de motor uit.

VEILIGHEIDSRoutine

- Schakel de motor uit.
- Open de afdekkap **Q 1**.
- Draai de veiligheidssleutel linksom in de stand "0" **P 2**.
- Bedien de accuontgrendeling **Q 5**.
- Breng de accu in de opslag- en transportmodus van vergrendeltrap 1 **Q 3**.
- Sluit de afdekkap **P 3**.

- ➔ Trek de hendel iets naar buiten **M 1**.
- ➔ Stel de gewenste maaihoogte in **M 2**.
- ➔ Laat de hendel weer los **M 3**.

**Aanwijzing (maaihoogte – toestand van het gras)**

Maai het gras zo droog mogelijk, om het gazon te sparen.

Stel een maaihoogte van 45 mm in.

Maai bij vochtig en hoog gras met een grotere maaihoogte.

Grasmaaier aan-/uitschakelen (afb. Q R)**⚠ VOORZICHTIG!**

Gevaar van verwondingen door roterende maai balk.

- Grasmaaier niet inschakelen, wanneer u voor de grasuitwerpopening staat!
- Schakel de grasmaaier in op een vlakke ondergrond.

Let op!

- Schakel de grasmaaier niet in hoog gras in – kantel hem indien nodig omhoog zoals afgebeeld in **Q**.

Motor inschakelen (afb. R)

- ➔ Breng de accu aan.
- ➔ Druk op de knop **R 1** en houd deze ingedrukt.
- ➔ Trek de veiligheidsbeugel aan **R 2**.
- ➔ Laat de knop los **R 1**.

Motor uitschakelen (afb. R)

➔ Laat de veiligheidsbeugel los **R 3**.

VEILIGHEIDSRoutine

- Open de afdekkap **Q 1**.
- Draai de veiligheidssleutel linksom in de stand "0" **P 2**.
- Bedien de accuontgrendeling **Q 5**.
- Breng de accu in de opslag- en transportmodus van vergrendeltrap 1 **Q 3**.
- Sluit de afdekkap **P 3**.

Maai-/opvangfunctie activeren (afb. L S T)**⚠ GEVAAR!**

Gevaar van verwondingen door roterende maai balk.

- Instellingen aan de grasmaaier alleen bij uitgeschakelde motor en stilstaande maai balk uitvoeren.



De grasmaaier is van een wisselschakelaar (cut-collect-mulch) voorzien.

Cut-collect staat voor maaien-opvangen, mulch staat voor mulchen.

Met deze schakelaar kunt u de functies maaien-opvangen of mulchen op uw grasmaaier instellen voor het onderhoud van uw tuin.

➔ Schakel de motor uit.

VEILIGHEIDSRoutine

- Schakel de motor uit.
- Open de afdekkap **Q 1**.
- Draai de veiligheidssleutel linksom in de stand "0" **P 2**.
- Bedien de accuontgrendeling **Q 5**.
- Breng de accu in de opslag- en transportmodus van vergrendeltrap 1 **Q 3**.
- Sluit de afdekkap **P 3**.

- ➔ Draai de schakelaar op cut-collect **S 1**.
- ➔ Til de uitwerpklep op **L 1**.
- ➔ Hang de grasopvangzak eraan **L 2**.
- ➔ Laat de uitwerpklep weer neer **L 3**.

Grasopvangzak eraf nemen en legen

(afb. **T V W**)

Wanneer het afgemaaid gras op de grond blijft liggen of op de vulniveau-indicator het gele STOP-plaatje te zien is **V 2**, is de grasopvangzak vol en moet u hem onmiddellijk legen **W 1**.

GEVAAR!



Gevaar van verwondingen door roterende maaibalk.

- Instellingen aan de grasmaaier alleen bij uitgeschakelde motor en stilstaande maaibalk uitvoeren.

→ Schakel de motor uit.

VEILIGHEIDSRoutine

- Open de afdekkap **O 1**.
- Draai de veiligheidssleutel linksom in de stand "0" **P 2**.
- Bedien de accuontgrendeling **O 5**.
- Breng de accu in de opslag- en transportmodus van vergrendeltrap 1 **O 3**.
- Sluit de afdekkap **P 3**.

- Til de uitwerpklep op **T 1**.
- Verwijder de grasopvangzak **T 2**.
- Laat de uitwerpklep weer neer **T 3**.
- Leeg de grasopvangzak **W 1**.
- Verhelp vóór het starten eventuele verstoppingen in het maaigedeelte **W 2**.

Aanwijzingen bij de vulniveau-indicator

(afb. **V W**)

- Aan de hand van de stand van het klepje van de vulniveau-indicator wordt het vulniveau van de grasopvangzak aangegeven.
 - Wanneer de grasopvangzak leeg is, staat het klepje van de vulniveau-indicator omhoog **V 1**.
 - Wanneer de grasopvangzak vol is, staat het klepje van de vulniveau-indicator omlaag en is het gele STOP-plaatje zichtbaar **V 2**.
- De grasopvangzak moet onmiddellijk worden geleegd **W 1**.
- Om een correcte werking van de vulniveau-indicator te waarborgen, moet u regelmatig het oppervlak onder de vulniveau-indicator aan de binnenkant van de grasopvangzak met een handveger reinigen **V 3**.

Werken zonder grasopvangzak

- Verwijder de grasopvangzak
- ✓ De uitwerpklep klappt naar beneden.



Aanwijzing

Bij het werken zonder grasopvangzak wordt het afgemaaid gras direct naar beneden uitgeworpen.

Mulchen (afb. **S**)

Bij het mulchen wordt het gras door een speciaal snijsysteem meerdere malen fijngesneden en teruggebracht op de grond. Zo ontstaat er geen grasafval. Bovendien beschermt het mulchen tegen uitdroging van het gras. Het gemulchte gras bevat veel voedingsstoffen. Voor een optimaal resultaat moet het gras steeds kort worden gehouden. Meer informatie vindt u in het hoofdstuk "Tips voor gazononderhoud".



Aanwijzing

Wij adviseren, afhankelijk van de groei van het gras, 1 – 2 x per week te mulchen. Daarbij mag het gras niet te hoog en niet te vochtig zijn!

- Duw de grasmaaier bij het mulchen langzaam vooruit.
- Zorg ervoor, dat de gemaaide banen elkaar overlappen.
- Maai niet meer dan 20 mm gras af.



Aanwijzing

Bij mosgroei of vervilting van het gazon is mulchen niet aan te raden, omdat het afgemaaid gras op het mos of de vervilting blijft liggen en dus niet in de grond terechtkomt.

- Verticuteer en bemest het gras regelmatig.

MULCH-functie activeren (afb. **S T**)

GEVAAR!



Gevaar van verwondingen door roterende maaibalk.

- Instellingen aan de grasmaaier alleen bij uitgeschakelde motor en stilstaande maaibalk uitvoeren.



De grasmaaier is van een wisselschakelaar (cut-collect-mulch) voorzien. Cut-collect staat voor maaien-opvangen, mulch staat voor mulchen. Met deze schakelaar kunt u de functies maaien-opvangen of mulchen op uw grasmaaier instellen voor het onderhoud van uw tuin.

→ Schakel de motor uit.

VEILIGHEIDSRoutine

- Open de afdekkap **O 1**.
- Draai de veiligheidssleutel linksom in de stand "0" **P 2**.
- Bedien de accuontgrendeling **O 5**.
- Breng de accu in de opslag- en transportmodus van vergrendeltrap 1 **O 3**.
- Sluit de afdekkap **P 3**.

- Til de uitwerpklep op **T 1**.
- Verwijder de grasopvangzak **T 2**.
- Laat de uitwerpklep weer neer **T 3**.
- Draai de schakelaar op mulch **S 2**.

Let op!

- Hang de grasopvangbak er niet weer aan, omdat deze beschadigd kan worden.

Tips voor gazononderhoud (afb. **N**)

Het gazon bestaat uit verschillende grassoorten. Wanneer u vaak maait, wordt de groei van sterk wortelend gras bevordert en wordt een stevige grasmat gevormd. Wanneer u zelden maait, ontwikkelen zich in versterkte mate hooggroeiende grassoorten en onkruid (bijv. klaver, madeliefjes)

Om uw gras gezond en gelijkmatig te laten groeien en geen banen te laten ontstaan, moet u de gemaaide banen altijd enkele centimeters laten overlappen **N**.

- De normale hoogte van het gras ligt ongeveer bij 40–50 mm. Maai ca. een derde van de totale hoogte af, zodra het gras een hoogte van 60–70 mm heeft bereikt.
- Maai het gras niet korter dan 45 mm, omdat anders de grasmat bij droogte beschadigd kan raken.
- Maai hoog gegroeid gras in etappes tot de normale hoogte.

Na afloop van het werk (afb. **W**)

→ Schakel de grasmaaier uit en wacht, tot de maai-balk tot stilstand gekomen is.

VEILIGHEIDSRoutine

- Open de afdekkap **O 1**.
- Draai de veiligheidssleutel linksom in de stand "0" **P 2** en verwijder deze.
- Bedien de accuontgrendeling **O 5**.
- Verwijder de accu **O 2**.
- Sluit de afdekkap **P 3**.

- Leeg de grasopvangzak **W 1**.
- Berg de grasmaaier op een veilige plaats op.

Onderhoud

⚠ WAARSCHUWING!



Gevaar van letsel of materiële schade.

- Onderhouds- en reinigingswerkzaamheden aan het apparaat mogen alleen bij uitgeschakelde motor worden uitgevoerd.
- Grijp niet in de roterende maai-balk.
- Reparatie- en onderhoudswerkzaamheden en het vervangen van veiligheidselementen alleen door een gekwalificeerd vakman of door een gespecialiseerde werkplaats laten uitvoeren.

- Berg de grasmaaier niet op in een vochtige ruimte.
- Laat de grasmaaier aan het einde van het seizoen door een gekwalificeerd vakman of een gespecialiseerde werkplaats inspecteren.

Reiniging van de grasmaaier (afb. **W**)

⚠ GEVAAR!



Gevaar van verwondingen door roterende maai-balk.

- Reinigingswerkzaamheden aan het apparaat mogen alleen bij uitgeschakeld motor en stilstaande maai-balk uitgevoerd worden.

→ Schakel de grasmaaier uit en wacht, tot de maai-balk tot stilstand gekomen is.

VEILIGHEIDSRoutine

- Open de afdekkap **O 1**.
- Draai de veiligheidssleutel linksom in de stand "0" **P 2** en verwijder deze.
- Bedien de accuontgrendeling **O 5**.
- Verwijder de accu **O 2**.
- Sluit de afdekkap **P 3**.

- Reinig na elke keer maaien de grasmaaier met een handveger.
- Reinig de mulchklep regelmatig met een handveger **W 2**.

Let op!

Spuit de grasmaaier in geen geval met water of een hogedrukreiniger af.

Reiniging van de grasopvangzak (afb. **T V W**)



Aanwijzing

Het best kunt u de grasopvangzak direct na het maaien reinigen.

- Til de uitwerpklep op **T 1**.
- Verwijder de grasopvangzak **T 2**.
- Laat de uitwerpklep weer neer **T 3**.
- Leeg de grasopvangzak **W 1**.
- Reinig de opvangzak inclusief stangen met water of een handveger.
- Reinig vooral ook het oppervlak onder de vulniveau-indicator **V 3**.
- Laat de opvangzak drogen voor het volgende gebruik.

Transport en opslag (afb. **X**)

GEVAAR!



Gevaar van verwondingen door roterende maaibalk.

- Vóór elk transport en elke opslag de grasmaaier uitschakelen en wachten tot de maaibalk stilstaat.

- Schakel de grasmaaier uit en wacht, tot de maaibalk tot stilstand gekomen is.

VEILIGHEIDSRoutine

- Open de afdekkap **O 1**.
 - Draai de veiligheidssleutel linksom in de stand "0" **P 2** en verwijder deze.
 - Bedien de accuontgrendeling **O 5**.
 - Verwijder de accu **O 2**.
 - Sluit de afdekkap **P 3**.
- Beveilig de grasmaaier voldoende tegen onbedoeld verschuiven, wanneer u hem op of in een voertuig transporteert.
 - Om de grasmaaier gemakkelijker op te kunnen bergen, kunt u de duwstang inklappen **X**.
 - Klap daartoe de beide bovenste snelspanners inclusief schroefdraadpinnen omlaag **X 1** en schroef de pinnen ca. 5 mm los. Houd daarbij het bovenste gedeelte van de duwstang goed vast, omdat anders uw hand of vingers bekneld kunnen raken.
 - Klap het bovenste gedeelte van de duwstang naar achteren **X 2**.

Let op!

Wanneer u de duwstang naar voren klapt, kan de kabel beschadigd raken.

- Maak beide onderste snelspanners los **X 3**.
- Klap de beide duwstangen naar voren en leg deze op de voorwielen van de grasmaaier **X 4**.
- ✓ U kunt de grasmaaier zonder problemen aan zijn handgreep transporteren of voor opslag naar een bepaalde plaats brengen **X 5** (zie pijl).

Opslag in de winter

- Maak na elk maaiseizoen uw grasmaaier grondig schoon.
- Laat uw grasmaaier in de herfst door een gespecialiseerde werkplaats controleren.
- Sla uw grasmaaier in een schone en droge ruimte op.
- Bescherm in de winter de grasmaaier bij langdurige opslag tegen roest.
- Sla de accu nooit in de grasmaaier op!

Vervangen van de maaibalk (afb. **Y**)

WAARSCHUWING!



Gevaar van verwondingen.

- Laat het vervangen van de maaibalk door een gespecialiseerde werkplaats uitvoeren.
- Werkzaamheden aan het apparaat mogen alleen bij uitgeschakelde motor worden uitgevoerd.
- Draag geschikte veiligheidshandschoenen.

- Schakel de grasmaaier uit en wacht, tot de maaibalk tot stilstand gekomen is.

VEILIGHEIDSRoutine

- Open de afdekkap **O 1**.
- Draai de veiligheidssleutel linksom in de stand "0" **P 2** en verwijder deze.
- Bedien de accuontgrendeling **O 5**.
- Verwijder de accu **O 2**.
- Sluit de afdekkap **P 3**.

Let op!

Door bijlijpen van de messenbalk kan onbalans ontstaan. Laat een controle op onbalans uitvoeren door een gespecialiseerde werkplaats.

**Aanwijzing**

Om de maaibalk te kunnen vervangen, is een momentsleutel met SW10 nodig. Aanhaalmoment van de bouten: 8–11 Nm .

**Aanwijzing**

Gebruik voor de vervanging alleen de door de fabrikant vrijgegeven maaibalk voor de betreffende grasmaaier. De vrijgegeven maaibalk kunt u vinden in de bijgevoegde EG-conformiteitsverklaring.

Verhelpen van storingen**⚠ WAARSCHUWING!**

Gevaar van verwondingen of materiële schade

- Bezoek bij twijfel altijd een gespecialiseerde werkplaats.
- Schakel de grasmaaier uit vóór elke test of werkzaamheden aan de maaibalk, verwijder de veiligheidssleutel en verwijder de accu.

Probleem	Mogelijke oorzaak	Oplossing
Onrustig lopen, sterk trillen van de grasmaaier.	De maaibalk is beschadigd. De maaibalk is losgeraakt van de bevestiging.	Ga naar een gespecialiseerde werkplaats.
Rode LED knippert langzaam	Temperatuur van de accu te hoog of te laag. Temperatuur grasmaaier (elektronica) te hoog.	Laat de accu afkoelen, resp. opwarmen. Laat de grasmaaier afkoelen.
Rode LED knippert snel	Overstroomactivatie Onder- of overspanningactivatie Motor gaat moeilijk of blokkeert	Bezoek bij herhaald optreden een gespecialiseerde werkplaats. Laad de accu. Bezoek bij herhaald optreden een gespecialiseerde werkplaats. Maaibalk op vrijloop controleren.
Slechte maai-/opvangprestatie.	De maaibalk is bot. De grasopvangzak is verstopt. De maaihoogte is niet aangepast.	Ga naar een gespecialiseerde werkplaats. Volg de aanwijzingen in hoofdstuk "Maaihoogte instellen" op. Volg de aanwijzingen in hoofdstuk "Maaihoogte instellen" op.

Garantie

In elk land gelden de door ons bedrijf of door de importeur aangegeven garantiebepalingen. Storingen aan uw apparaat verhelpen wij kosteloos in het kader van de garantie, indien een materiaal- of productiefout hiervan de oorzaak is. Neem voor garantie contact op met uw verkoper of de dichtstbijzijnde vestiging.

EG-conformiteitsverklaring

Meer informatie over het apparaat vindt u in de apart bijgevoegde EG-conformiteitsverklaring, die een bestanddeel van de gebruikshandleiding is.

Milieuvriendelijke verwijdering

Elektrisch gereedschap, hun toebehoren en verpakkingen moeten na afdanking milieuvriendelijk worden gerecycled.

**Accu's/batterijen**

Gooi accu's/batterijen niet weg in het huishoudelijk afval, in vuur of in het water. Accu's/batterijen moeten worden verzameld, gerecycled of op milieuvriendelijke wijze worden gerecycled.

Elektrisch gereedschap:

Voer het elektrische gereedschap niet via het huishoudelijk afval af! Het voor het verwijdering inleveren bij een geschikt inzamelpunt.

Innehåll

Symbolförklaring.....	70
För din säkerhet.....	70
Säkerhetsanvisningar.....	71
Avsedd användning.....	74
Märkskylt.....	74
Montering.....	74
Användning.....	76
Underhåll.....	79
Felavhjälpning.....	80
Garanti.....	81
EU-försäkran om överensstämmelse.....	81
Miljövänlig avfallshantering.....	81

Symbolförklaring

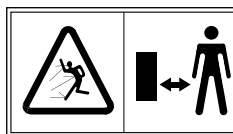

Läs bruksanvisningen innan du börjar använda produkten!

**Var försiktig!**

Se till att inga personer befinner sig i riskområdet!

**Var försiktig! Vassa skärknivar**

Skärknivar fortsätter rotera efter att motorn har stängts av. Dra ut spärranordningen före underhåll på batteridrivna maskiner.

**Var försiktig! Vassa skärknivar**

Skärknivar fortsätter rotera efter att motorn har stängts av. Dra ut elkablen före underhåll eller om elkablen är skadad.

– Gäller eldrivna maskiner.

**Var försiktig! ”Se till att elkabeln inte kommer i närheten av skärkniven”**

– Gäller eldrivna maskiner.

För din säkerhet



Läs bruksanvisningen noga innan du använder din maskin första gången och följ dess anvisningar. Bevara denna bruksanvisning för framtida bruk eller efterföljande ägare.

- Innan maskinen tas i bruk första gången måste säkerhetsanvisningarna ovillkorligen läsas igenom!
Om bruksanvisningens och säkerhetsanvisningarnas instruktioner inte följs kan maskinen skadas och fara för användaren och andra personer uppstå.
- Alla som använder och underhåller maskinen måste vara rätt kvalificerade så att de kan utföra arbetet korrekt.

Förbjudet att egenmäktigt ändra eller bygga om maskinen

Det är förbjudet att utföra ändringar på maskinen eller att tillverka tillsatsanordningar av den. Sådana ändringar kan orsaka personskador och göra att maskinen inte fungerar korrekt.

- Reparationer måste utföras av auktoriserade och utbildade personer. Härvid ska alltid originalreservdelar användas. Därmed säkerställs att maskinens säkerhet upprätthålls.

Informationssymboler i bruksanvisningen

Bruksanvisningens tecken och symboler hjälper dig att kunna använda bruksanvisningen och maskinen snabbt och säkert.

**Information**

Information om hur du använder maskinen effektivast och på bästa sätt.

→ Arbetssteg

Anger att ett arbete ska utföras.

✓ Arbetsresultat

Beskriver resultatet av arbetsstegen.

[1] Positionsnummer

Komponenternas positionsnummer anges inom hakparenteser [] i texten.

A Bildmärkning

Bilderna i bruksanvisningen är märkta med bokstäver som anges i texten.

① Arbetsstegsnummer

Om arbetsstegen ska utföras i en viss ordningsföljd är de numrerade och utmärkta i texten.

För din säkerhet

Varningarnas riskgradering

I den här bruksanvisningen används nedanstående riskgradering för att ange potentiellt farliga situationer:

FARA !



En omedelbart föreliggande fara som leder till allvarliga skador eller dödsfall om angivna åtgärder inte följs.

VARNING !



En farlig situation kan uppstå som leder till allvarliga skador eller dödsfall om angivna åtgärder inte följs.

VAR FÖRSIKTIG !



En farlig situation kan uppstå som leder till lätta eller obetydliga skador om angivna åtgärder inte följs.

Observera:

En eventuellt farlig situation kan uppstå som leder till saksador om den inte undviks.

SÄKERHETSROUTIN

Beskriver förlopp som alltid ska följas, t.ex. avstängningsförlopp vid störningar eller nödsituationer.

Säkerhetsanvisningarnas struktur

FARA !



Farans typ och orsak!

➔ Följder om anvisningar ignoreras.

➤ Åtgärder för att förebygga faran.

Säkerhetsanvisningar

Din och andras säkerhet

- **Barn och personer som inte känner till bruksanvisningens innehåll får inte använda gräsklipparen av säkerhetsskäl.** Om det finns lokala bestämmelser om minimiålder är det dessa som ska följas.
- **Personer under 16 år får inte använda maskinen eller utföra andra arbeten på maskinen t.ex. underhåll, rengöring eller inställning.** Om det finns lokala bestämmelser om minimiålder är det dessa som ska följas.
- **Personer som använder gräsklipparen får inte vara drogpåverkade (t.ex. av alkohol, narkotika eller läkemedel).**
- **Var försiktig under arbetet och stick inte i händerna i den roterande kniven.**
- **Tänk på att maskinföraren eller användaren ansvarar för eventuella olyckor som resulterar i person eller-saksador.**
- **Maskinen kan användas av personer med begränsad fysisk, sensorisk eller mental förmåga eller som saknar erfarenhet och/eller kunskaper, under förutsättning att de står under uppsikt och har undervisats om maskinens användning och har förstått vilka risker som är förknippade med användningen. Låt inte barn leka med maskinen. Barn får inre rengöra eller underhålla maskinen.**
- **Använd inte gräsklipparen om personer (i synnerhet barn) eller djur befinner sig i dess omedelbara närhet.** Se till att barn inte kan leka med gräsklipparen.
- **Stäng av gräsklipparen om du ser att personer (i synnerhet barn) eller djur finns i närheten.**
- **Klipp inte gräset barfota eller iförd sandaler.**
- **Starta inte motorn innan dina händer och fötter är på säkert avstånd från kniven.**
- **När du arbetar med eller på gräsklipparen ska du alltid använda halksäkra skor, långbyxor samt annan lämplig personlig skyddsutrustning (skyddsglasögon, hörselskydd, arbetshandskar o.s.v.).** Att bära personlig skyddsutrustning minskar risken för skador. Bär inte löst sittande kläder eller kläder med hängande snören eller skärp.

Säkerhetsanvisningar

Före användningen

- **Bekanta dig med gräsklipparen, dess funktioner och manöverorgan innan du börjar använda den.**
- **Kontrollera att alla muttrar, bultar och skruvar sitter fast ordentligt för att försäkra dig om att gräsklipparen är säker när den används.**
- **Kontrollera om gräsklipparen är sliten eller skadad innan du börjar använda den och efter en eventuell kollision.** Försäkra dig om att säkerhetsnyckeln är utdragen och att batteriet är uttaget innan du ställer in eller rengör gräsklipparen för att förhindra en oavsiktlig start. Skador ska repareras av kvalificerad fackman eller en fackverkstad.
- **Gräsklipparen får inte användas om dess brytare är defekt och den inte längre kan slås till eller från.** Den måste repareras av en kvalificerad fackman eller på en fackverkstad.
- **Ta bort inställningsverktygen eller skruvmejseln innan du startar gräsklipparen.** Verktyg i närheten av den roterande kniven kan orsaka personskador.
- **Kontrollera om kabeln som är installerad på gräsklipparens utsida är skadad eller sliten (skör).** Använd inte kabeln om den inte är i felfritt skick. En skadad kabel måste repareras av en kvalificerad elektriker eller på en fackverkstad.
- **Använd inte gräsklipparen om dess skyddsanordningar, exempelvis utkastlucka och/eller gräsuppsamlingspåse, kapsling o.s.v., är skadade eller saknas.** De måste repareras eller eventuellt bytas av en kvalificerad fackman eller på en fackverkstad.
- **Kontrollera om utkastluckans material är skört och att luckan sitter fast ordentligt.**
- **Innan du börjar klippa gräset ska du försäkra dig om att det inte ligger grenar, stenar, ståltråd och liknande i gräsmattan.** Kontrollera detta hela tiden du klipper gräset. Dessa föremål kan dras in i maskinen och slungas ut.
- **Kontrollera regelbundet om gräsuppsamlingsanordningen är sliten och att den fortfarande fungerar.**
- **Se efter om kniven och dess infästning är slö, skadad eller deformerad.** Av säkerhetsskäl ska du alltid byta slitna eller skadade delar.

Under användningen

- **Undvik onormala kroppsställningar. Stå stadigt och håll balansen hela tiden.** Spring inte, utan gå i långsam takt. Då kan du kontrollera gräsklipparen bättre om något oväntat inträffar.
- **Använd inte gräsklipparen i områden med explosionsrisk eller områden där det finns antändliga vätskor, gaser eller stoft.** Gräsklipparen kan bilda gnistor som kan antända stoft och ångor.
- **Du får inte tilta gräsklipparen när du startar den och när motorn kör igång, utom om gräsklipparen måste lyftas upp under förloppet. I så fall ska du bara tilta så mycket som är absolut nödvändigt, och endast den sidan som är vänd från användaren.**
- **Håll säkerhetsavståndet som anges av handtaget.**
- **Stäng av gräsklipparen, dra ut säkerhetsnyckeln och ta bort batteriet i nedanstående fall. Försäkra dig då om att alla rörliga delar står helt stilla:**
 - När du lämnar gräsklipparen.
 - När du lösgör kniven om den är blockerad och när du tar bort stopp i utkastet.
 - När du kontrollerar, rengör eller arbetar på gräsklipparen.
 - När du har kört på något (kontrollera om gräsklipparen eller kniven är skadade innan du fortsätter använda maskinen).
- **Om gräsklipparen börjar vibrera kraftigt måste du genast kontrollera den.**
 - Se efter om det finns skador.
 - Reparera skadade delar.
 - Se till att alla muttrar, bultar och skruvar är ordentligt åtdragna.
- **Var särskilt försiktig om du går baklänges och drar gräsklipparen mot dig medan du klipper gräset.**
- **Stäng av gräsklipparen när du tiltar eller förflyttar den, exempelvis från/till gräsmattan eller över vägar.**
- **Starta inte motorn när du står framför utkastet.**
- **Håll säkerhetsavståndet som anges av styrstången.**
- **Användaren ska stå bakom styrstången inom föreskrivet arbetsområde under arbete.**
- **Lämna inte gräsklipparen utan uppsikt om du avbryter arbetet och ställ den på en säker plats.**

Säkerhetsanvisningar

- **Stäng av motorn, dra ut säkerhetsnyckeln och ta bort batteriet och vänta tills kniven står stilla innan du lyfter upp eller bär bort gräsklipparen.**
- **Motorn ska vara avstängd och kniven stå stilla innan du ändrar klipphöjden.**
- **Stäng av motorn och vänta tills kniven står stilla innan du tar bort gräsuppsamlingspåsen.** Fäst gräsuppsamlingspåsen ordentligt efter att du har tömt den och försäkra dig om att den verkligen sitter fast på gräsklipparen.
- **Öppna inte utkastluckan medan motorn är igång.**
- **Kör inte över grus med motorn igång. Risk för stenskott!**
- **Undvik att klippa vått gräs.**

Klippa i branta lutningar

- **Klipp inte i mycket branta nedförsbackar.**
- **Se till att stå stadigt och gå långsamt.**
- **Klipp alltid tvärs över lutningen och inte upp- och nedför lutningen.**
- **Var särskilt försiktig när du byter körriktning. Snubbelrisk!**

Efter användningen

- **Stäng av gräsklipparen, dra ut säkerhetsnyckeln och ta bort batteriet och ställ gräsklipparen på en säker plats.**
- **Om du ska underhålla eller rengöra gräsklipparen ska du stänga av den, dra ut säkerhetsnyckeln, ta bort batteriet och ta bort gräsuppsamlingspåsen.**
- **Se noga till att ventilationsöppningarna inte är smutsiga.**
- **Förvara gräsklipparen utom räckhåll för barn.**
- **Försök inte själv reparera gräsklipparen, låt en kvalificerad fackman eller en fackverkstad reparera den.**
- **Låt motorn svalna innan du ställer bort gräsklipparen.**

Allmänna säkerhetsanvisningar

- **Reservdelar måste uppfylla tillverkarens angivna krav.** Använd därför bara originalreservdelar eller reservdelar som har godkänts av tillverkaren. Observera alltid medföljande monteringsanvisningar när du byter delar och dra ut säkerhetsnyckeln samt ta bort batteriet före bytet.
- **Reparationer får uteslutande utföras av kvalificerad fackman eller en fackverkstad.**
- **Denna gräsklippare är avsedd för att klippa gräs och gräsmattor för privat användning.** Gräsklipparen får inte användas för andra syften på grund av risken att användaren eller andra personer kan råka ut för kroppsskador.
- **Gräsklipparen ska endast användas i dagsljus eller vid god artificiell belysning.** Håll arbetsområdet rent och sorj för god belysning.
- **Gräsklipparen ska endast användas i torrt väder.** Den ska inte komma i kontakt med regn och väta. Om vatten tränger in i gräsklipparen ökar risken för elstötar.
- **Byt ut alla utslitna eller skadade informationsskyltar på maskinen.**
- **Använd endast batterier och laddare som har godkänts av tillverkaren. Godkända batteriers och laddares beteckning finns att läsa i medföljande EU-försäkran om överensstämmelse.**

Avsedd användning

Gräsklipparen är uteslutande avsedd för

- Att klippa gräsmattor i villa- och kolonitradgårdar.
- Att användas enligt bruksanvisnings beskrivningar och säkerhetsanvisningar.

All annan användning gäller som icke avsedd användning. Användaren ansvarar själv för skador som uppstår på grund av icke avsedd användning.

Märkskylt

Placering

Märkskylten sitter på gräsklipparens kapsling.



Information

Märkningen gäller som certifikat och får inte ändras eller göras oläslig.

Struktur

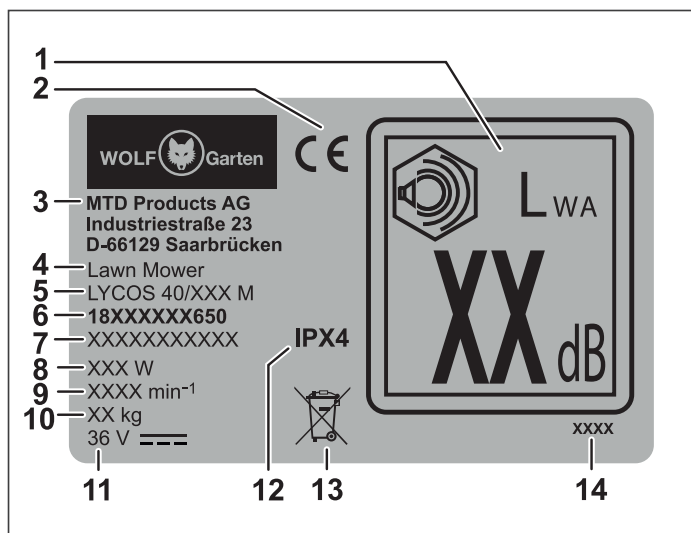

- 1 Garanterad bullelnivå
- 2 CE-märkning
- 3 Tillverkare
- 4 Maskingrupp
- 5 Modellnamn
- 6 Modellnummer
- 7 Serienummer
- 8 Effekt
- 9 Motorvarvtal i min⁻¹
- 10 Vikt
- 11 Märkspänning, strömtyp
- 12 Kapslingsklass/kapslingstyp
- 13 Avfallshantering
- 14 Tillverkningsår

Montering

Fästa handtaget

(bild **A B C D E F G H U**)

Observera:

Kabeln kan skadas när handtaget fälls ner eller upp. Var noga med att inte böja eller klämma kabeln.

- Ta tag i utkastluckans handtagsfördjupning **B 1** och dra upp utkastluckan tills haken på kapslingens baksida och haken på utkastluckans undersida ljudligt lossnar från varandra **B 2**.
- Släpp sedan utkastluckan **B 3**.

✓ Gräset kastas utan problem ut i mellanrummet som har uppstått mellan utkastluckan och kapslingen vid arbete utan gräsuppsamlingspåse. Mer information om detta finns i avsnittet "Arbeta utan gräsuppsamlingspåse".

- Fäst nu handtagets båda fästen **A b** på handtagets undre delar **A h**, se **C 1**.
- Placera handtagets undre del i handtagsfästet så att det hakar fast **C 2**. Skjut in handtaget så långt det går i handtagsfästet **C 3**.
- Dra i sär handtagets undre del i sina ändrar något och sätt ändarna på gängskruvarna som sitter på kapslingens vänstra och högra sida **D 1**.
- Placera därefter de två underläggsbrickorna **A d** på gängskruvarna **D 2**.
- Stick in gängbultarna **A f** i snabbspännspaken **A a** tills du ser hålet **E 1**. Håll fast dem med tummen och pekfingeret och skruva snabbspännspaken med gängbulten medurs **E 2** tills avståndet är ca 10 mm **E 3**.
- Fixera handtagets undre del genom att fälla upp snabbspännspaken i riktning uppåt från gräsklipparen **E 4**.
- Fixera handtagets övre del **A g** genom att sätta den mot tvärstagets undre del **F 1**. Håll fast handtagets övre del med en hand och stick in de två skruvarna **A e** utifrån i hålen på handtagets vänstra sida med den andra handen **F 2**.
- Sätt underläggsbrickan **A d** på skruven **F 3** från den andra sidan.
- Stick in gängbultarna **A f** i snabbspännspakerna **A a** så att du ser hålet. Håll fast dem med tummen och pekfingeret och skruva snabbspännspakerna med gängbulten medurs tills avståndet är ca 10 mm till **F 3/4**.
- Sätt kabelbockningsskyddet **A i** och skruven **A e** i hålet **G 1** på handtagets högra sida.
- Sätt underläggsbrickan **A d** på skruven **G 3** från den andra sidan.

- Stick in gängbultarna **A f** i snabbspännspakarna **A a** så att du ser hålet **G 2**. Håll fast dem med tummen och pekfingeret och skruva snabbspännspakarna med gängbulten medurs **G 3** tills avståndet är ~10 mm **G 4**.
- Fixera handtagets övre del genom att fälla vänster och höger snabbspännspak neråt **G 5**.



Information

Du kan ställa in handtaget i tre arbetspositioner **U I/II/III** utifrån din längd genom att lossa de två undre snabbspännspakarna **U 1** och ändra det monterade handtagets lutning tills du uppnår önskad höjd **U 2**. När önskad höjd är uppnådd fäller du upp snabbspännspakarna igen **U 3**.

- Fäst kabeln på gräsklipparen genom att föra den genom kabelbockningskyddets **A** i öppna öglor och sätta fast den på handtaget med kabelklämorna **A c** på angivna ställen **H**.



Information

Du kan fälla ihop handtaget för en enklare transport eller när gräsklipparen förvaras. Mer information om detta finns i avsnittet "Transport och förvaring".

Montera gräsuppsamlingspåsen (bild **I J K**)

- Använd en hand för att ta tag om handtaget som sitter på ställningen **I 1** och dra ut uppsamlingspåsen av tyg över ställningens långa ände med den andra handen **I 2**. För uppsamlingspåsen av tyg med sin skena under ställningens handtag och sätt påsens skena på ställningen under handtaget **I 3**.
- Fäst därefter sidoskenorna på uppsamlingspåsen av tyg på ställningen, se **J 1 - 3**.
- Vänd sedan gräsuppsamlingspåsen och sätt dit skenorna, se **K 1 - 2**.

Idrifttagning

Kompletterande dokumentation



Du får inte använda gräsklipparen innan du har läst, förstått samt beaktat medföljande bruksanvisningar till laddaren och batterierna.

Säkerhetsfunktion (bild **P**)



Information

Gräsklipparen är utrustad med en säkerhetskoppling som förhindrar obehörig användning.

VARNING !



Risk för person- och sakskador.

- Sätt in säkerhetsnyckeln **P 1** omedelbart före användning.
- Säkerhetsnyckeln ska dras ut varje gång du avbryter eller avslutar arbetet med gräsklipparen

2-steps fasthakning (bild **Q**)

2-steps fasthakningen används för att ställa in batteriets arbets- eller förvarings- och transportläge.

Steg 1 **Q 3**

- ✓ Batteriet är i förvarings- och transportläge.
 - Elkontakterna är fränskilda så att batteriet inte kan självurladdas under förvaring.

Steg 2 **Q 4**

- ✓ Batteriet är i arbetsläget.
 - Elkontakterna är anslutna och maskinen är redo för drift.

Ladda batteriet

VARNING !



Risk för person- och sakskador.

- Batteriet får endast laddas med den laddar som godkänts av tillverkaren. Godkända laddares beteckning finns att läsa i medföljande EU-försäkran om överensstämmelse.

Observera:

Batteriet är delvis laddat vid leveransen. Ladda upp batteriet helt innan det används första gången för att säkerställa batteriets fullständiga kapacitet.

- Batteriet laddas enligt anvisningarna i den kompletterande dokumentationen.

Sätta in batteriet (bild **Q P**)

- Öppna batterifackets lock **Q 1**.
- Sätt in batteriet i batterifacket **Q 2** och låt det haka fast i **steg 2 Q 4**.
- Sätt in säkerhetsnyckeln i låset **P 1** och vrid den medurs till läget "1" **P 2**.
- Stäng locket **P 3**.

Ta ut batteriet (bild

FARA !













Risk för personskador på grund av den roterande kniven.

- Motorn ska vara avstängd och kniven stå stilla innan du gör några inställningar på gräsklipparen.

→ Stäng av motorn.

SÄKERHETSROUTIN

- Öppna locket  .
- Vrid säkerhetsnyckeln moturs till läget "0"   och dra ut den.
- Aktivera batteriupplåsningen  .
- Ta ut batteriet  .
- Stäng locket  .

Användning

Manöverorgan (bild

- 1 Handtag
- 2 Säkerhetsbygel
- 3 Påfyllningsindikering
- 4 Gräsuppsamlingspåse
- 5 Utkastlucka
- 6 Höjdinställning handtag
- 7 Höjdinställning klipphöjd
- 8 Indikering klipphöjd
- 9 Till-/frånbrytare (inkopplingspär)
- 10 LED-indikering
- 11 Säkerhetsnyckel
- 12 Batteriupplåsning
- 13 Lock
- 14 Omkopplare (klippa-samla upp/mulchning)
- 15 Kniv

LED-statusindikering (bild /10)

LED-lampans status	Betydelse
Lyser med grönt ljus.	Batterikapacitet 40–100 %
Lyser med gult ljus.	Batterikapacitet 5–40 %
Lyser med rött ljus.	Batterikapacitet 0–5 %
Blinkar långsamt med rött ljus.	Batteriets temperatur för hög eller låg. Gräsklipparens temperatur för hög.
Blinkar snabbt med rött ljus.	Överströmsutlösning eller under- eller överspänningsutlösning. Motorn går ojämnt eller är blockerad.

Användningstider

- Var vänlig följ lokala föreskrifter.
- Kontakta den som är lokalt ansvarig för att informera dig om vilka tider du får använda maskinen.

Hänga in gräsuppsamlingspåsen (bild

FARA !













Risk för personskador på grund av den roterande kniven.



- Motorn ska vara avstängd och kniven stå stilla innan du gör några inställningar på gräsklipparen.



→ Stäng av motorn.

SÄKERHETSROUTIN

- Öppna locket  .
- Vrid säkerhetsnyckeln moturs till läget "0"  .
- Aktivera batteriupplåsningen  .
- Ställ in batteriet i förvarings- och transportläget med fasthåkningssteg 1  .
- Stäng locket  .

→ Lyft upp utkastluckan  .

→ Ta tag om gräsuppsamlingspåsens handtag och luta den något så att du kan haka fast gräsuppsamlingspåsen med dess hake i gräsklipparens fördjupningar på baksidan  .

→ Häng in gräsuppsamlingspåsen i gräsklipparen  .

→ Fäll sedan ner utkastluckan igen  .

Ställa in klipphöjden (bild

FARA !













Risk för personskador på grund av den roterande kniven.

- Motorn ska vara avstängd och kniven stå stilla innan du gör några inställningar på gräsklipparen.

→ Stäng av motorn.

SÄKERHETSROUTIN

- Stäng av motorn.
- Öppna locket  .
- Vrid säkerhetsnyckeln moturs till läget "0"  .
- Aktivera batteriupplåsningen  .
- Ställ in batteriet i förvarings- och transportläget med fasthåkningssteg 1  .
- Stäng locket  .

- Dra spaken utåt lite **M 1**.
- Ställ in önskad klipphöjd **M 2**.
- Släpp sedan spaken **M 3**.



Information (klipphöjd – gräsets skick)
Gräset ska helst vara så torrt som möjligt när du klipper det för att skona grästorven. Ställ in en klipphöjd på 45 mm. Använd en högre klipphöjd om gräset är fuktigt eller högt.

Slå till/från gräsklipparen (bild **Q R**)

VAR FÖRSIKTIG !



Risk för personskador på grund av den roterande kniven.

- Starta inte gräsklipparen när du står framför gräsutkastet!
- Starta gräsklipparen när den står på jämn mark.

Observera:

- Starta inte gräsklipparen i högt gräs – lyft upp den i nödfall, så som visas i bild **Q**.

Slå till motorn (bild **R**)

- Sätt in batteriet.
- Tryck på knappen **R 1** och håll den intryckt.
- Dra åt säkerhetsbygeln **R 2**.
- Släpp knappen **R 1**.

Slå från motorn (bild **R**)

- Släpp säkerhetsbygeln **R 3**.

SÄKERHETSROUTIN

- Öppna locket **O 1**.
- Vrid säkerhetsnyckeln moturs till läget "0" **P 2**.
- Aktivera batteriupplåsningen **O 5**.
- Ställ in batteriet i förvarings- och transportläget med fasthållningssteg 1 **O 3**.
- Stäng locket **P 3**.

Starta klipp-/uppsamlingsfunktionen (bild **L S T**)

FARA !



Risk för personskador på grund av den roterande kniven.

- Motorn ska vara avstängd och kniven stå stilla innan du gör några inställningar på gräsklipparen.



Gräsklipparen är utrustad med en omkopplare (cut-collect-mulch). Cut-collect står för klippa och samla upp, mulch står för mulchning.

Använd omkopplaren för att ställa in funktionerna klippa-samla upp eller mulchning på gräsklipparen för din trädgårdsskötsel.

- Stäng av motorn.

SÄKERHETSROUTIN

- Stäng av motorn.
- Öppna locket **O 1**.
- Vrid säkerhetsnyckeln moturs till läget "0" **P 2**.
- Aktivera batteriupplåsningen **O 5**.
- Ställ in batteriet i förvarings- och transportläget med fasthållningssteg 1 **O 3**.
- Stäng locket **P 3**.

- Ställ omkopplaren på cut-collect **S 1**.
- Lyft upp utkastluckan **L 1**.
- Häng in gräsuppsamlingspåsen **L 2**.
- Släpp sedan ner utkastluckan igen **L 3**.

Ta av och tömma gräsuppsamlingspåsen (bild **T V W**)

Om avklippt gräs ligger kvar på marken eller den gula STOPP-skylden syns på påfyllningsindikeringen **V 2** är gräsuppsamlingspåsen full och bör tömmas omgående **W 1**.

FARA !



Risk för personskador på grund av den roterande kniven.

- Motorn ska vara avstängd och kniven stå stilla innan du gör några inställningar på gräsklipparen.

- Stäng av motorn.

SÄKERHETSROUTIN

- Öppna locket **O 1**.
- Vrid säkerhetsnyckeln moturs till läget "0" **P 2**.
- Aktivera batteriupplåsningen **O 5**.
- Ställ in batteriet i förvarings- och transportläget med fasthållningssteg 1 **O 3**.
- Stäng locket **P 3**.

- Lyft upp utkastluckan **T 1**.
- Ta bort gräsuppsamlingspåsen **T 2**.
- Släpp sedan ner utkastluckan igen **T 3**.
- Töm gräsuppsamlingspåsen **W 1**.
- Ta bort eventuella stopp i gräsklipparens klipputrymme innan du startar den igen **W 2**.

Information om påfyllningsindikeringen

(bild **V W**)

- Gräsuppsamlingspåsens påfyllningsgrad anges utifrån positionen för påfyllningsindikeringens spjäll.
 - När gräsuppsamlingspåsen är tom står påfyllningsindikeringens spjäll uppåt **V 1**.
 - När gräsuppsamlingspåsen är tom står påfyllningsindikeringens spjäll nedåt och den gula STOPP-skylten syns **V 2**.
- Då måste gräsuppsamlingspåsen tömmas omedelbart **W 1**.
- För att säkerställa att påfyllningsindikeringen fungerar felfritt ska du regelbundet sopa området under indikeringen på gräsuppsamlingspåsens insida med en borste **V 3**.

Arbeta utan gräsuppsamlingspåse

- Ta av gräsuppsamlingspåsen.
- ✓ Utkastluckan fälls ner.



Information

När du arbetar utan gräsuppsamlingspåse faller det avklippta gräset direkt på marken.

Mulchning (bild **S**)

Vid mulchning klipps gräset flera gånger med ett speciellt klippsystem och tillförs gräsmattan. Därmed slipper du trädgårdsavfall. Mulchning skyddar även gräsmattan mot att torka ut. En gräsmatta som tillförs finfördelat gräsklipp får mycket näring. För bästa resultat ska gräset alltid hållas kort. Mer information om detta finns i avsnittet "Tips för gräsmattans skötsel".



Information

Vi rekommenderar mulchning 1 – 2 gånger i veckan beroende på hur fort gräset växer. Gräset får då inte vara för högt eller fuktigt!

- Skjut gräsklipparen i långsam fart under mulchning.
- Var noga med att klippbanorna överlappar varandra.
- Klipp inte av mer än 20 mm gräs.



Information

Mulchning rekommenderas inte om det finns mycket mossor i gräsmattan eller om den har tovat sig, eftersom det avklippta gräset ligger kvar ovanpå mossan eller det totrade gräset och inte kan tillföras marken.

- Vertikalskär och gödsla gräsmattan regelbundet.

Starta MULCH-funktionen (bild **S T**)

⚠ FARA !



Risk för personskador på grund av den roterande kniven.

- Motorn ska vara avstängd och kniven stå stilla innan du gör några inställningar på gräsklipparen.



Gräsklipparen är utrustad med en omkopplare (cut-collect-mulch). Cut-collect står för klippa och samla upp, mulch står för mulchning.

Använd omkopplaren för att ställa in funktionerna klippa-samla upp eller mulchning på gräsklipparen för din trädgårdsskötsel.
→ Stäng av motorn.

SÄKERHETSROUTIN

- Öppna locket **O 1**.
- Vrid säkerhetsnyckeln moturs till läget "0" **P 2**.
- Aktivera batteriupplåsningen **O 5**.
- Ställ in batteriet i förvarings- och transportläget med fasthåkningssteg 1 **O 3**.
- Stäng locket **P 3**.

- Lyft upp utkastluckan **T 1**.
- Ta bort gräsuppsamlingspåsen **T 2**.
- Släpp sedan ner utkastluckan igen **T 3**.
- Ställ omkopplaren på mulch **S 2**.

Observera:

- Häng inte tillbaka gräsuppsamlingskorgen, det kan skada gräsuppsamlingskorgen.

Tips för gräsmattans skötsel (bild **N**)

En gräsmatta består av olika grässorter. Om du klipper gräset ofta förstärks gräs med kraftig rotningsförmåga och bildar en fast grästorv. Om du klipper gräset sällan växer det mera högväxande grässorter samt vilda växter (t.ex. klöver, tusensköna). För att din gräsmatta ska växa vackert och regelbundet utan klipppränder bör klippbanorna alltid överlappa varandra några centimeter **N**.

- Normal gräshöjd är ungefär 40–50 mm. Klipp cirka en tredjedel av den hela höjden så snart din gräsmatta är 60–70 mm hög.
- Klipp inte kortare än 45 mm, i annat fall kan grästorven skadas under torrperioder.
- Högt gräs klipps till normal höjd i etapper.

Efter avslutat arbete (bild **W**)

- Stäng av gräsklipparen och vänta tills kniven står helt stilla.

SÄKERHETSROUTIN

- Öppna locket **O 1**.
- Vrid säkerhetsnyckeln moturs till läget "0" **P 2** och dra ut den.
- Aktivera batteriupplåsningen **O 5**.
- Ta ut batteriet **O 2**.
- Stäng locket **P 3**.

- ➔ Töm gräsuppsamlingspåsen **W 1**.
- ➔ Ställ gräsklipparen på en säker plats.

Underhåll**⚠ VARNING !**

Risk för person- och sakskador.

- Maskinens motor måste vara avstängd när maskinen underhålls och rengörs.
- Stick inte in händerna i den roterande kniven.
- Reparationer och underhåll samt byte av säkerhetsanordningar måste utföras av en kvalificerad fackman eller på en fackverkstad.

- ➔ Ställ inte gräsklipparen i fuktiga utrymmen.
- ➔ Låt en kvalificerad fackman eller fackverkstad kontrollera din gräsklippare när säsongen är över.

Rengöra gräsklipparen (bild W)**⚠ FARA !**

Risk för personskador på grund av den roterande kniven.

- Maskinen får bara rengöras när motorn är avstängd och kniven står stilla.

- ➔ Stäng av gräsklipparen och vänta tills kniven står helt stilla.

SÄKERHETSROUTIN

- Öppna locket **O 1**.
- Vrid säkerhetsnyckeln moturs till läget "0" **P 2** och dra ut den.
- Aktivera batteriupplåsningen **O 5**.
- Ta ut batteriet **O 2**.
- Stäng locket **P 3**.

- ➔ Rengör gräsklipparen med en borste efter varje klippning.
- ➔ Rengör regelbundet mulchluckan med en borste **W 2**.

Observera:

Spola aldrig gräsklipparen med vatten eller en högtryckstvätt.

Rengöra gräsuppsamlingspåsen (bild T V W)**Information**

Bäst är att rengöra gräsuppsamlingspåsen direkt efter klippningen.

- ➔ Lyft upp utkastluckan **T 1**.
- ➔ Ta bort gräsuppsamlingspåsen **T 2**.
- ➔ Släpp sedan ner utkastluckan igen **T 3**.
- ➔ Töm gräsuppsamlingspåsen **W 1**.
- ➔ Rengör uppsamlingspåsen samt ställningen med vatten eller en borste.
- ➔ Var särskilt noga när du rengör området under påfyllningsindikeringen **V 3**.
- ➔ Se till att uppsamlingspåsen har torkat innan du använder den nästa gång.

Transport och förvaring (bild X)**⚠ FARA !**

Risk för personskador på grund av den roterande kniven.

- Stäng alltid av gräsklipparen och vänta tills kniven står helt stilla innan du transporterar den eller ställer undan den för förvaring.

- ➔ Stäng av gräsklipparen och vänta tills kniven står helt stilla.

SÄKERHETSROUTIN

- Öppna locket **O 1**.
- Vrid säkerhetsnyckeln moturs till läget "0" **P 2** och dra ut den.
- Aktivera batteriupplåsningen **O 5**.
- Ta ut batteriet **O 2**.
- Stäng locket **P 3**.

- ➔ Säkra gräsklipparen ordentligt så att den inte kan halka ner om den ska transporteras med eller i ett fordon.
- ➔ Du kan fälla ihop handtaget så att gräsklipparen är lättare att stuva undan **X**.
- ➔ Då lossar du de två övre snabbspännspakarna och gängbultarna **X 1** och skruvar ut dessa ca 5 mm. Håll fast ordentligt i handtagets övre del när du gör detta, så att du inte klämmer handen eller fingrarna.
- ➔ Fäll handtagets övre del bakåt **X 2**.

Observera:

Kabeln kan skadas när du fäller fram handtaget.

- Lossa de två undre snabbspännpakarna **X** **3**.
- Fäll båda handtagen framåt och placera dem på gräsklipparens framhjul **X** **4**.
- ✓ Då kan du utan problem transportera gräsklipparen i handtaget och föra den till en säker förvaringsplats **X** **5** (se pilen).

Vinterförvaring

- Rengör gräsklipparen noga efter varje klippsession.
- Låt en fackverkstad kontrollera gräsklipparen på hösten.
- Förvara gräsklipparen i ett rent och torrt utrymme.
- Skydda gräsklipparen mot rost när den ska stå länge under vintern.
- Batteriet får inte förvaras i gräsklipparen!

Byta kniven (bild **Y**)

⚠ VARNING !



Risk för personskador.

- Låt en fackverkstad byta kniven.
- Maskinens motor måste vara avstängd när arbete utförs på den.
- Använd skyddshandskar som lämpar sig för arbetet.

- Stäng av gräsklipparen och vänta tills kniven står helt stilla.

SÄKERHETSROUTIN

- Öppna locket **O** **1**.
- Vrid säkerhetsnyckeln moturs till läget "0" **P** **2** och dra ut den.
- Aktivera batteriupplåsningen **O** **5**.
- Ta ut batteriet **O** **2**.
- Stäng locket **P** **3**.

Observera:

Om kniven slipas i efterhand kan den bli obalanserad. Låt därför en fackverkstad kontrollera balanseringen.



Information

Du behöver en momentnyckel med nyckelvidd 10 för att byta kniven. Skruvarnas åtdragningsmoment: 8–11 Nm **Y**.



Information

Använd endast knivar som har godkänts av tillverkaren och som passar till din gräsklippare när du ska byta kniven. Godkända knivar beteckning finns att läsa i medföljande EU-försäkran om överensstämmelse.

Felavhjälpning

⚠ VARNING !



Risk för person- eller saksador.

- Kontakta alltid en fackverkstad om du är osäker.
- Stäng alltid av gräsklipparen, dra ut säkerhetsnyckeln och ta bort batteriet före alla kontroller och innan knivbyte.

Problem	Möjlig orsak	Åtgärd
Gräsklipparen går ojämnt, starka vibrationer.	Kniven är skadad.	Kontakta en fackverkstad.
	Kniven har lossnat från infästningen.	
Röd LED-lampa blinkar långsamt.	Batteriets temperatur för hög eller låg.	Låt batteriet svalna eller värmas upp.
	Gräsklipparens (elektronikens) temperatur är för hög.	Låt gräsklipparen svalna.
Röd LED-lampa blinkar snabbt.	Överströmsutlösning	Kontakta en fackverkstad om problemet återkommer.
	Under- eller överspänningsutlösning.	Ladda batteriet. Kontakta en fackverkstad om problemet återkommer.
	Motorn går ojämnt eller är blockerad. Kniven är slö.	Kontrollera att kniven inte har fastnat. Kontakta en fackverkstad.
Dålig klippnings-/uppsamlingsförmåga.	Stopp i gräsuppsamlingspåsen.	Följ anvisningarna i avsnittet "Ställa in klipphöjden".
	Klipphöjden är inte anpassad.	Följ anvisningarna i avsnittet "Ställa in klipphöjden".

Garanti

I varje land gäller vårt företags eller importörens garantivillkor. Eventuella fel på maskinen repareras kostnadsfritt under garantitiden om orsaken är material- eller tillverkningsfel. Kontakta din återförsäljare eller närmast liggande filial om du behöver utnyttja garantin.

EU-försäkran om överensstämmelse



Mer information om maskinen finns i den separat medföljande EU-försäkran om överensstämmelse, som är en del av denna bruksanvisning.

Miljövänlig avfallshantering

Elmaskiner, tillbehör och förpackningar ska återvinnas miljövänligt.



Batterier:

Batterier får inte kastas bland hushållssopor, i öppen eld eller i vattendrag. Batterier ska insamlas, återvinnas eller avfallshandteras miljövänligt.

Elmaskiner:

Elmaskinen får inte kastas bland hushållssoporna! Lämna in den till en deponeringsstation.

Indhold	
Symbolforklaring.....	82
For din sikkerhed.....	82
Sikkerhedshenvisninger.....	83
Formålsbestemt anvendelse.....	86
Typeskilt.....	86
Montering.....	86
Drift.....	88
Vedligeholdelse.....	91
Afhjælpning af fejl.....	93
Garanti.....	93
CE-overensstemmelseserklæring.....	93
Miljøvenlig bortskaffelse.....	93

Symbolforklaring



Læs brugervejledningen før ibrugtagning!

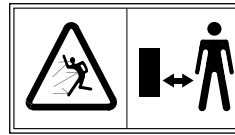

Forsigtig!

Sørg altid for, at tredjeparter er uden for fareområdet.



Forsigtig! Skarp kniv

Klippekniiven drejer sig videre efter at motoren er standset. Aktivér spærreanordningen før vedligeholdelsesarbejde på batteridrevne maskiner.

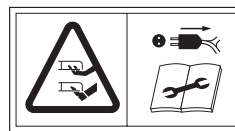

Forsigtig! Skarp kniv

Klippekniiven drejer sig videre efter at motoren er standset. Træk netstikket ud før vedligeholdelsesarbejder eller ved beskadigelse af tilslutningsledningen.

– på maskiner med nettilførsel.

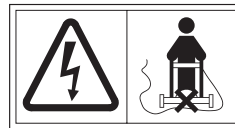

Forsigtig! "Hold tilslutningsledningen væk fra kniven"

– på maskiner med nettilførsel.

For din sikkerhed



Læs denne brugervejledning omhyggeligt før første brug af dit apparat, og følg den nøje. Opbevar denne brugervejledning til senere brug eller senere ejere.

→ Du skal ubetinget læse sikkerhedshenvisningerne før første ibrugtagning!

Ved manglende overholdelse af brugervejledningen og sikkerhedshenvisningerne kan apparatet blive beskadiget, og der kan opstå farer for brugeren og andre personer.

→ Alle personer, der er beskæftiget med ibrugtagning, betjening og vedligeholdelse af apparatet, skal være tilsvarende kvalificeret.

Forbud mod egenmægtige ændringer og ombygninger

Det er forbudt at udføre ændringer på apparatet eller at fremstille andre apparater ud af det. Sådanne ændringer kan føre til personskader og fejlfunktioner.

→ Reparationer på apparatet må udelukkende udføres af personer, der har beføjelse til og er trænet i det. Brug altid originale reservedele til dette. På den måde sikres, at apparatsikkerheden opretholdes.

Informationssymboler i denne vejledning

Tegnene og symbolerne i denne vejledning er beregnet som en hjælp til hurtigt og sikker brug af apparatet og vejledningen.



Henvisning

Oplysninger om den mest effektive og praktiske anvendelse af apparatet.

→ Handlingstrin

Opfordrer til handling.

✓ Handlingsresultat

Her finder du resultatet af en række handlingstrin.

[1] Positionsnummer

Positionsnumre er markeret med firkantparenteser [] i teksten.

A Illustrationsmærkning

Illustrationer er mærket med bogstaver og er markeret i teksten.

① Nummer på handlingstrin

Den definerede rækkefølge af handlingstrin er nummereret og markeret i teksten.

For din sikkerhed

Fareniveauer for advarselshenvisninger

I denne brugervejledning anvendes følgende fareniveauer til at henvise til potentielt farlige situationer:

FARE!



Den farlige situation er umiddelbart forestående og fører, hvis forholdsreglerne ikke følges, til alvorlige kvæstelser eller endda død.

ADVARSEL!



Den farlige situation kan opstå og fører, hvis forholdsreglerne ikke følges, til alvorlige kvæstelser eller endda død.

FORSIGTIG!



Den farlige situation kan opstå og fører, hvis forholdsreglerne ikke følges, til lette eller mindre kvæstelser.

OBS!

Der kan opstå en muligvis skadelig situation, der, hvis de ikke undgås, kan føre til materielle skader.

SIKKERHEDSRUTINE

Beskriver betjeningsforløb, der skal overholdes konsekvent, f. eks. frakoblingsprocedure i fejl- eller nødstilfælde.

Opbygning af sikkerhedshenvisninger

FARE!



Farens type og kilde!

- Følger ved manglende overholdelse
- Forholdsregler til undgåelse af farer

Sikkerhedshenvisninger

Selv- og personbeskyttelse

- **Af sikkerhedsgrunde må børn eller andre personer, som ikke er bekendt med brugervejledningen, ikke bruge plæneklipperen.** Brugerens mindstealder kan være fastlagt i lokale bestemmelser.
- **Personer under 16 år må ikke betjene maskinen eller udfører andre arbejder, som f.eks. vedligeholdelse, rengøring, indstilling af denne.** Brugerens mindstealder kan være fastlagt i lokale bestemmelser.
- **Personer, der betjener plæneklipperen, må ikke være påvirket af rusmidler (f. eks. alkohol, narkotika eller medicin).**
- **Vær forsigtig, og grib aldrig ind i den roterende skærebjælke.**
- **Vær opmærksom på, at maskinens fører eller brugeren er ansvarlig for ulykker med andre personer eller deres ejendom.**
- **Denne maskine kan bruges af personer med reduceret fysiske, følelsesmæssige eller mentale færdigheder eller mangel på erfaring og viden, hvis de er under opsyn eller er blevet undervist behørigt i sikker brug af maskinen og de derudfra opstående farer. Børn må ikke lege med maskinen. Rengøring og brugerudført vedligeholdelse må ikke udføres af børn.**
- **Tag ikke plæneklipperen i brug, når der befinder sig personer (specielt børn) eller dyr i umiddelbar nærhed.** Sørg for, at børn aldrig leger med plæneklipperen.
- **Afbryd plæneklippingen, hvis du bemærker, at personer (specielt børn) eller husdyr er i nærheden.**
- **Slå aldrig græs barfodet eller i sandaler.**
- **Tænd udelukkende motoren, hvis dine fødder og hænder er i sikker afstand til knivbjælken.**
- **Ved arbejde med eller på plæneklipperen skal du altid bære faste sko og lange bukser samt yderligere tilsvarende egnet personligt beskyttelsesudstyr (beskyttelsesbriller, høreværn, arbejdshandsker etc.).** Når du bærer personligt beskyttelsesudstyr, reduceres risikoen for kvæstelse. Undgå at bære løstsiddende tøj eller tøj med hængende snore eller remme.

Sikkerhedshenvisninger

Før brugen

- **Gør dig fortrolig med plæneklipperen og dens funktion samt dens betjeningslementer før start på arbejdet.**
- **Kontrollér, om alle møtrikker, bolte og skruer sidder godt fast for at sikre, at plæneklipperen anvendes sikkert.**
- **Kontrollér plæneklipperen før ibrugtagning og efter et sammenstød for tegn på slitage eller beskadigelse.** Sørg for, at sikkerhedsnøglen er trukket ud, og at batteriet er fjernet før justering og rengøring, så utilsigtet start forhindres. Få skader repareret af en kvalificeret fagmand eller på et fagværksted.
- **Brug aldrig en plæneklipper, hvis kontakt er defekt og ikke længere kan tændes eller slukkes.** Få evt. beskadigelser repareret af en kvalificeret fagmand eller på et fagværksted.
- **Fjern indstillingsværktøjer eller skruenøgler før tænding af plæneklipperen.** Et værktøj, der findes i området ved de roterende knivbjælker, kan føre til kvæstelser.
- **Undersøg den ledning, der er installeret uden på plæneklipperen, for beskadigelse og ældning (sprødhed).** Brug kun kablet, hvis det er i perfekt stand. Få beskadigede kabler repareret af en elektriker eller på et fagværksted.
- **Brug aldrig en plæneklipper med beskadigede eller manglende beskyttelsesanordninger, f.eks. udkastklappe og/eller græsopsamlingspose, hus osv..** Få disse repareret eller udskiftet af en kvalificeret fagmand eller på et fagværksted.
- **Kontrollér udkastklappen for sprødhed og sikker montering.**
- **Sørg for, at plænen er fri for grene, sten, tråd osv. før slåningen, og hold øje med dette under hele slåningen.** Disse kan indfanges af maskinen og blive slynget væk.
- **Kontrollér regelmæssigt græsopsamlingsanordningen for slitage eller funktionstab.**
- **Kontrollér (visuel inspektion), om knivbjælken og dens fastgørelseslementer er sløve, beskadigede eller deformerede.** Få af sikkerhedsgrunde nedslidte og beskadigede dele udskiftet.

Under brugen

- **Undgå en unormal kropsholdning. Sørg for at stå sikkert, og bevar på alle tidspunkter balancen.** Løb aldrig, men bevæg dig i rolig gang. På den måde kan du bedre kontrollere plæneklipperen i uventede situationer.
- **Arbejd ikke med plæneklipperen i omgivelser med eksplosionsfare, hvor der findes brandbare væsker, gasser eller støv.** Plæneklipperen kan lave gnister, der kan antænde støv eller dampe.
- **Ved start eller tænding af motoren må plæneklipperen ikke være vippet, medmindre plæneklipperen skal være løftet en smule under klipning.** I så fald må du kun vippe den netop så meget, som det er ubetinget nødvendigt, og løft kun den side, der er vendt væk fra brugeren.
- **Hold den sikkerhedsafstand, der angives af grebstængerne.**
- **Sluk plæneklipperen, træk sikkerhedsnøglen ud, og fjern batteriet under følgende omstændigheder. Kontrollér, at alle bevægelige dele er kommet til stilstand:**
 - Når du forlader plæneklipperen;
 - For at frigøre knivbjælken, når den er blokeret, eller fjerne blokeringer i udkastkanalen.
 - for at kontrollere, rengøre eller udføre arbejde på plæneklipperen;
 - ved sammenstød med et fremmedlegeme (kontrollér før enhver videre brug, om plæneklipperen eller knivbjælken er blevet beskadiget);**Hvis plæneklipperen begynder at vibrere usædvanligt stærkt, kræves øjeblikkeligt eftersyn.**
 - Søg efter beskadigelser.
 - Gennemfør den påkrævede reparation af beskadigede dele.
 - Sørg for, at alle møtrikker, bolte og skruer er strammet godt.
- **Vær særligt forsigtig, når du klipper baglæns og trækker plæneklipperen.**
- **Sluk plæneklipperen, når du vipper eller transporterer den, f. eks. fra/til plænen eller over veje.**
- **Start ikke motoren, hvis du står foran udkastningskanalen.**
- **Overhold den af styrestangen fastlagte sikkerhedsafstand til roterende værktøj.**
- **Under driften må du udelukkende opholde dig i brugerens foreskrevne arbejdsområde bag styrestangen.**

Sikkerhedshenvisninger

- Lad aldrig plæneklipperen være uden opsyn under arbejdsafbrydelser, og opbevar den på et sikkert sted.
- Før du løfter eller transporterer plæneklipperen væk, skal du slukke motoren, trække sikkerhedsnøglen ud, fjerne batteriet og vente, til knivbjælken står helt stille.
- Indstil udelukkende skærehøjden med slukket motor og stillestående knivbjælke.
- Før aftagning af græsopsamlingsposen skal du slukke motoren og vente, indtil knivbjælken står helt stille. Efter tømning skal du fastgøre græsopsamlingsposen omhyggeligt og sikre, at den er fastgjort korrekt på plæneklipperen.
- Åbn aldrig udkastklappen, mens motoren kører.
- Kør aldrig over grus med kørende motor. Der er fare for stenslag!
- Undgå så vidt muligt at klippe vådt græs.

Plæneklipping på stejle steder

- Udfør ikke plæneklipping på stejle nedhæng.
- Sørg for at stå sikkert, og klip langsomt.
- Klip altid på tværs af skråningen og ikke op og ned af den.
- Vær særlig forsigtig ved retningsskift. Der er snublefare!

Efter anvendelsen

- Sluk plæneklipperen, træk sikkerhedsnøglen ud, fjern batteriet, og stil plæneklipperen på et sikkert sted.
- Hvis du vil udføre vedligeholdelses- og rengøringsarbejde på plæneklipperen, skal du slukke den, trække sikkerhedsnøglen ud, fjerne batteriet og tage græsopsamlingsposen af.
- Sørg for, at ventilationsslidserne er fri for tilsmudsninger.
- Opbevar altid plæneklipperen uden for børns rækkevidde.
- Udfør ikke selv nogen reparationer af plæneklipperen, men overlad det til en kvalificeret fagmand eller et fagværksted.
- Lad motoren køle af, før du stiller maskinen væk.

Generelle sikkerhedshenvisninger

- Reservedele skal opfylde de krav, der er fastlagt af producenten. Brug derfor udelukkende originale reservedele eller reservedele, der er godkendt af producenten. Overhold altid de medfølgende monteringsanvisninger ved udskiftning, og træk først sikkerhedsnøglen ud, og fjern batteriet.
- Få udelukkende reparationer udført af en kvalificeret fagmand eller på et fagværksted.
- Denne plæneklipper er beregnet til pleje af græs- og græsarealer i private hjem. På grund af risikoen for kvæstelse af brugeren eller andre personer må plæneklipperen ikke anvendes til formål, den ikke er beregnet til.
- Anvend udelukkende plæneklipperen i dagslys eller ved godt kunstig belysning. Hold altid dit arbejdsområde rent og godt belyst.
- Anvend udelukkende plæneklipperen i tørt vejr. Hold den væk fra regn eller fugt. Indtrængen af vand i plæneklipperen øger risikoen for et elektrisk stød.
- Erstat alle nedslidte eller beskadigede advarselsskilte på apparatet.
- Brug kun de af producenten godkendte batterier og opladere. Betegnelsen på de godkendte batterier og opladere fremgår af den vedlagte EF-overensstemmelseserklæring.

Formålsbestemt anvendelse

- Plæneklipperen er udelukkende beregnet
- til slåning af græsplæner omkring boligen og i fritidshaver.
 - i overensstemmelse med de beskrivelser og sikkerhedshenvisninger, som fremgår af nærværende brugervejledning.
- Enhver anden anvendelse anses for ikke-formålsbestemt.
Brugeren hæfter for skader, der opstår ved ikke-formålsbestemt anvendelse.

Typeskilt

Position

Du finder typeskiltet på plæneklipperhuset.



Henvisning

Mærkningen har certifikatværdi og må ikke ændres eller gøres ulæselig.

Konstruktion

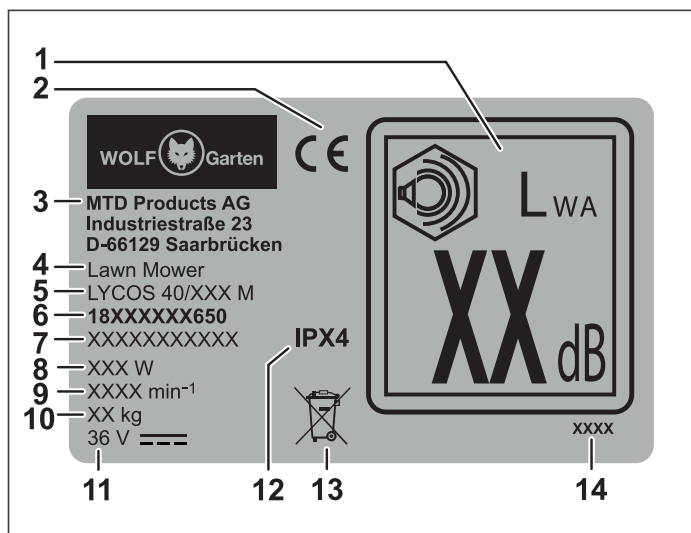

- 1 Lydeffekt garanteret
- 2 CE-mærkning
- 3 Producent
- 4 Apparatgruppe
- 5 Modelnavn
- 6 Modelnummer
- 7 Serienummer
- 8 Ydeevne
- 9 Motoromdrejningstal i min⁻¹
- 10 Vægt
- 11 Mærkespænding, strømtype
- 12 Beskyttelsesklasse/beskyttelsestype
- 13 Bortskaffelseshenvisning
- 14 Konstruktionsår

Montering

Fastgørelse af styrgreb

(Fig. **A B C D E F G H U**)

OBS!

Ved nedklapning eller opklapning af styrgrebet kan kablet blive beskadiget. Sørg for ikke at knække eller klemme kablet.

- Grib fat i udkastklappen **B 1** i det forsænkede greb, og træk udkastklappen opad, indtil krogene på bagsiden af huset og krogene på udkastklappens underside går hørbart i indgreb **B 2**.
- Sænk derefter udkastklappen igen **B 3**.

✓ Græsset kan let kastes ud gennem den opståede spalte mellem udkastklappen og huset ved arbejde uden græsopsamlingspose. Der findes flere oplysninger i kapitlet "Arbejde uden græsopsamlingspose".

- Sæt nu begge stangholderne **A b** på den nederste del af styrgrebet **A h**; se **C 1**.
- Før den nederste del af styrgrebet ind mod stangholderne, og lad dem gå i indgreb **C 2**. Skub styrgrebet til enden af stangholderne **C 3**.
- Træk den nederste del af styrgrebet en anelse fra hinanden i enderne, og sæt dem på gevindskruerne, der findes på venstre og højre side af huset **D 1**.
- Placer derefter de to mellemskiver **A d** på gevindskruerne **D 2**.
- Før gevindboltene **A f** ind i hurtigspændegrebet **A a**, indtil hullet bliver synligt **E 1**. Hold dette fast med tommel- og pegefinger, og skru hurtigspændegrebet samt gevindboltene i urets retning **E 2** til en afstand på ca. 10 mm **E 3**.
- Fastgør den nederste del af styrgrebet ved at klippe hurtigspændegrebet i retning af plæneklipperen **E 4**.
- Fastgør den øverste del af styrgrebet **A g** ved at placere det ved den nederste del af bærestængerne **F 1**. Hold den øverste del af styrgrebet fast med én hånd og sæt med den anden hånd på venstre side af styrgrebet skruen **A e** udefra i boringen **F 2**.
- Sæt spændeskiven **A d** på skruen fra den anden side **F 3**.
- Sæt gevindboltene **A f** ind i hurtigspændegrebet **A a**, så hullet ses. Hold dette fast med tommel- og pegefinger, og skru hurtigspændegrebet samt gevindboltene i urets retning indtil en afstand på ca. 10 mm **F 3/4**.
- Sæt kabelbeskyttelsen **A i** på den højre side af styrgrebet sammen med skruen **A e** i boringen **G 1**.
- Sæt spændeskiven **A d** på skruen fra den anden side **F 3**.

- Sæt gevindboltene **A f** ind i hurtigspændegrebet **A a**, så hullet ses **G 2**. Hold dette fast med tommel- og pegefinger, og skru hurtigspændegrebet samt gevindboltene i urets retning **G 3** indtil en afstand på ~10 mm **G 4**.
- Fastgør den øverste del af styrgrebet ved at klappe venstre og højre hurtigspændegrebet nedad **G 5**.



Henvisning

Alt efter kropsstørrelse kan du indstille styrgrebet til tre forskellige arbejdspositioner **U I/II/III**. Det gør du ved at løsne de to nederste hurtigspændegreb **U 1** og ændre hældningen af det monterede styrgreb, indtil den ønskede højde er nået **U 2**. Når styrgrebet er indstillet til den ønskede højde, skal du igen klappe det de nederste hurtigspændegreb opad **U 3**.

- Fastgør netkablet på plæneklipperen ved at trække det igennem de åbne lasker på kabelbeskyttelsen **A i** og fastgøre det med kabelklemmerne **A c** på de viste steder **H**.



Henvisning

Det er muligt at sammenklappe styrgrebet for at forenkle transport og opbevaring. Der findes flere oplysninger i kapitlet "Transport og opbevaring".

Montering af græsopsamlingspose (Fig. **I J K**)

- Tag med den ene hånd fat i stangen på grebet **I 1**, og træk med den anden hånd græsopsamlingsposen hen over den lange ende af stangen **I 2**. Før græsopsamlingsposen med dens profil over grebet på stangen, og læg profilen på græsopsamlingsposen på stangen under grebet **I 3**.
- Fastgør derefter græsopsamlingsposens sideprofil på stangen; se **J 1 - 3**.
- Vend derefter græsopsamlingsposen, og læg den mod profilen; se **K 1 - 2**.
Ibrugtagning

Supplerende dokumentationer



Tag først plæneklipperen i brug, når de medfølgende brugervejledninger til oplader og batteri foreligger og du har forstået og fuldt denne.

Sikkerhedsfunktion (Fig. **P**)



Henvisning

Plæneklipperen er udstyret med et sikkerhedskredsløb for at forhindre ubeføjet brug.

⚠ ADVARSEL!



Fare for kvæstelse eller materielle skader.

- Sæt sikkerhedsnøglen **P 1** i umiddelbart før ibrugtagning.
- Tag sikkerhedsnøglen ud ved enhver afbrydelse eller ved afslutning af arbejdet med plæneklipperen.

2-trins indgreb (Fig. **Q**)

Ved hjælp af det 2-trins indgreb kan batteriets arbejds- eller opbevarings- og transporttilstand indstilles.

Trin 1 **Q 3**

- ✓ Batteriet befinder sig i opbevarings- og transporttilstand.
 - De elektriske kontakter er adskilt og forhindrer dermed en uønsket selvafladning af batteriet ved opbevaring.

Trin 2 **Q 4**

- ✓ Batteriet befinder sig i arbejdstilstand.
 - De elektriske kontakter er forbundet, og maskinen er klar til drift.

Opladning af batteri

⚠ ADVARSEL!



Fare for kvæstelse eller materielle skader.

- Oplad kun batteriet med den af producenten frigivne oplader. Betegnelsen på de godkendte opladere fremgår af den vedlagte EF-overensstemmelseserklæring.

OBS!

Batteriet leveres delvist opladet. Oplad batteriet helt inden den første brug for at sikre den fulde ydelse af batteriet.

- Oplad batteriet i forhold til anvisningerne i den medfølgende dokumentation.

Isætning af batteri (Fig. **Q P**)

- Åbn batterirummets beskyttelseskappe **Q 1**.
- Sæt batteriet i batterirummet **Q 2**, og lad det gå i indgreb i **Trin 2 Q 4**.
- Sæt sikkerhedsnøglen i holderen **P 1**, og drej den med uret på position "1" **P 2**.
- Luk beskyttelseskappen **P 3**.

Udtagning af batteri (Fig. **O P**)

FARE!



Fare for kvæstelser som følge af roterende knivbjælke.

- Foretag udelukkende indstillinger på plæneklipperen med slukket motor og stillestående knivbjælke.

→ Stands motoren.

SIKKERHEDSRUTINE

- Åbn beskyttelseskappen **O 1**.
- Drej sikkerhedsnøglen mod uret på position "0" **P 2**, og tag den ud.
- Betjen batterioplåsningen **O 5**.
- Tag batteriet **O 2** ud.
- Luk beskyttelseskappen **P 3**.

Drift

Betjeningslementer (Fig. **Z**)

- 1 Håndgreb
- 2 Sikkerhedsbøjle
- 3 Fyldestandsvisning
- 4 Græsopsamlingspose
- 5 Udkastklap
- 6 Indstilling af grebhøjde
- 7 Indstilling af skærehøjde
- 8 Visning af skærehøjde
- 9 Tænd/sluk-kontakt (afbryder)
- 10 LED-visning
- 11 Sikkerhedsbøjle
- 12 Akkulås
- 13 Beskyttelseskappe
- 14 Omskifter (klippe-opsamle/græsdækning)
- 15 Knivbjælke

LED-tilstandsvisning (Fig. **Z/10**)

LED-status	Betydning
lyser grønt	Batterikapacitet 40 % -100 %
lyser gult	Batterikapacitet 5 % - 40 %
lyser rødt	Batterikapacitet 0 % - 5 %
blinker langsomt rødt	Batteriets temperatur er for høj eller lav. Plæneklipperens temperatur er for høj.
blinker hurtigt rødt	Overstrømsudløsning eller under- eller overspændingsudløsning. Motoren går tungt eller er blokeret.

Driftstider

- Overhold de lokale bestemmelser.
- Forhør dig om driftstider hos de lokale myndigheder.

Påsætning af græsopsamlingspose (Fig. **L**)

FARE!



Fare for kvæstelser som følge af roterende knivbjælke.

- Foretag udelukkende indstillinger på plæneklipperen med slukket motor og stillestående knivbjælke.

→ Stands motoren.

SIKKERHEDSRUTINE

- Åbn beskyttelseskappen **O 1**.
- Drej sikkerhedsnøglen mod uret på position "0" **P 2**.
- Betjen batterioplåsningen **O 5**.
- Før batteriet i opbevarings- og transporttilstand til indgrebstrin 1 **O 3**.
- Luk beskyttelseskappen **P 3**.

- Løft udkastklappen **L 1**.
- Grib fat i græsopsamlingsposens greb, og vip den let, så du kan sætte græsopsamlingsposen med dens kroge i udsparingerne på plæneklipperen på bagsiden **L 2**.
- Sæt græsopsamlingsposen på plæneklipperen **L 2**.
- Klap udkastklappen ned igen **L 3**.

Indstilling af skærehøjde (Fig. **M**)

FARE!



Fare for kvæstelser som følge af roterende knivbjælke.

- Foretag udelukkende indstillinger på plæneklipperen med slukket motor og stillestående knivbjælke.

→ Stands motoren.

SIKKERHEDSRUTINE

- Stands motoren.
- Åbn beskyttelseskappen **O 1**.
- Drej sikkerhedsnøglen mod uret på position "0" **P 2**.
- Betjen batterioplåsningen **O 5**.
- Før batteriet i opbevarings- og transporttilstand til indgrebstrin 1 **O 3**.
- Luk beskyttelseskappen **P 3**.

- Træk let udad i grebet **M 1**.
- Indstil den ønskede skærehøjde **M 2**.
- Slip grebet igen **M 3**.



Henvisning (skærehøjde – græssets tilstand)

Slå helst plæner, mens de er tørre, for at skåne græsvækstlaget.

Indstil en skærehøjde på 45 mm.

Hvis plænen er fugtig og høj, skal du klippe med større skærehøjde.

Start/stop af plæneklipperen (Fig. **Q R**)

FORSIGTIG!



Fare for kvæstelser som følge af roterende knivbjælke.

- Tænd ikke plæneklipperen, mens du står foran græsudkaståbningen.
- Tænd plæneklipperen på et jævnt underlag.

OBS!

- Start ikke plæneklipperen i højt græs – løft den i nødstilfælde, som vist i **Q**.

Start af motoren (Fig. **R**)

- Sæt batteriet i.
- Tryk på knappen **R 1**, og hold denne.
- Træk sikkerhedsbøjlen op **R 2**.
- Slip knappen **R 1**.

Stop af motoren (Fig. **R**)

- Slip sikkerhedsbøjlen **R 3**.

SIKKERHEDSRUTINE

- Åbn beskyttelseskappen **Q 1**.
- Drej sikkerhedsnøglen mod uret på position "0" **P 2**.
- Betjen batterioplåsningen **Q 5**.
- Før batteriet i opbevarings- og transporttilstand til indgrebstrin 1 **Q 3**.
- Luk beskyttelseskappen **P 3**.

Aktivering af klippe-/opsamlingsfunktion (Fig. **L S T**)

FARE!



Fare for kvæstelser som følge af roterende knivbjælke.

- Foretag udelukkende indstillinger på plæneklipperen med slukket motor og stillestående knivbjælke.



Plæneklipperen er udstyret med en omskifter (cut-collect-mulch). Cut-collect står for klippe-opsamle, og mulch står for græsspredning til formuldning.

Med denne kontakt på din plæneklipper kan du indstille funktionen klippe-opsamle eller græsspredning til havepleje.

- Stands motoren.

SIKKERHEDSRUTINE

- Stands motoren.
 - Åbn beskyttelseskappen **Q 1**.
 - Drej sikkerhedsnøglen mod uret på position "0" **P 2**.
 - Betjen batterioplåsningen **Q 5**.
 - Før batteriet i opbevarings- og transporttilstand til indgrebstrin 1 **Q 3**.
 - Luk beskyttelseskappen **P 3**.
- Drej kontakten til cut-collect **S 1**.
 - Løft udkastklappen **L 1**.
 - Sæt græsopsamlingsposen på **L 2**.
 - Sænk udkastklappen igen **L 3**.

Aftagning og tømning af græsopsamlingspose (Fig. **T V W**)

Når afskåret græs bliver liggende på jorden, eller det gule STOP-skilt ses i fyldestandsvisningen **V 2**, er græsopsamlingsposen fuld, og du skal straks tømme den **W 1**.

FARE!



Fare for kvæstelser som følge af roterende knivbjælke.

- Foretag udelukkende indstillinger på plæneklipperen med slukket motor og stillestående knivbjælke.

→ Stands motoren.

SIKKERHEDSRUTINE

- Åbn beskyttelseskappen **O** ①.
- Drej sikkerhedsnøglen mod uret på position "0" **P** ②.
- Betjen batterioplåsningen **O** ⑤.
- Før batteriet i opbevarings- og transporttilstand til indgrebstrin 1 **O** ③.
- Luk beskyttelseskappen **P** ③.

- Løft udkastklappen **T** ①.
- Tag græsopsamlingsposen af **T** ②.
- Sænk udkastklappen igen **T** ③.
- Tøm græsopsamlingsposen **W** ①.
- Fjern evt. tilstopninger i klipperummet **W** ② før start.

Henvisninger til fyldestandsvisning (Fig. **V** **W**)

- Alt efter fyldestandsvisningens klappe vises græsopsamlingsposen fyldestand.
 - Hvis græsopsamlingsposen er tom, står fyldestandsvisningens klappe op **V** ①.
 - Hvis græsopsamlingsposen er fuld, ligger fyldestandsvisningens klappe ned, og det gule STOP-skilt er synligt **V** ②.
- Græsopsamlingsposen skal straks tømmes **W** ①.
- For at sikre korrekt funktion af fyldestandsvisningen skal du regelmæssigt rengøre fladen under fyldestandsvisningen på græsopsamlingsposens inderside ved hjælp af en håndkost **V** ③.

Arbejde uden græsopsamlingspose

- Tag græsopsamlingsposen af.
- ✓ Udkastklappen klapper ned.

 **Henvisning**
Ved arbejde uden græsopsamlingspose kastes det afskårne græs direkte nedad.

Græsspredning til formuldning (Fig. **S**)

Ved græsspredning skæres græsset med et specielt skæresystem flere gange og returneres til jorden til formuldning. På den måde opstår der intet plæneaffald. Desuden beskytter græsspredning mod udtørring af plænen. Det finsnittede græs indeholder mange næringsstoffer. Der opnås et optimalt resultat, hvis plænen altid holdes kort. Der findes flere oplysninger i kapitlet "Tip til plænepleje".

 **Henvisning**
Vi anbefaler, at der, alt efter plænenes vækst, udføres græsspredning 1-2 gange om ugen. På den måde bliver plænen ikke for høj og ikke for fugtig.

- Ved græsspredning skal du skubbe plæneklipperen langsomt.
- Sørg for, at klippebanerne overlapper.
- Skær ikke mere end 20 mm græs af.



Henvisning

Ved mos eller svamp i plænen anbefales græsspredning til formuldning ikke, fordi det afskårne græs vil blive liggende på mosoverfladen eller på svampevæksten og dermed ikke kan tilføres jorden.

- Perforér og gød regelmæssigt plænen.

Aktivering af MULCH-funktion (Fig. **S** **T**)

FARE!



Fare for kvæstelser som følge af roterende knivbjælke.

- Foretag udelukkende indstillinger på plæneklipperen med slukket motor og stillestående knivbjælke.



Plæneklipperen er udstyret med en omskifter (cut-collect-mulch). Cut-collect står for klippe-opsamle, og mulch står for græsspredning til formuldning. Med denne kontakt på din plæneklipper kan du indstille funktionen klippe-opsamle eller græsspredning til havepleje.

- Stands motoren.

SIKKERHEDSRUTINE

- Åbn beskyttelseskappen **O** ①.
- Drej sikkerhedsnøglen mod uret på position "0" **P** ②.
- Betjen batterioplåsningen **O** ⑤.
- Før batteriet i opbevarings- og transporttilstand til indgrebstrin 1 **O** ③.
- Luk beskyttelseskappen **P** ③.

- Løft udkastklappen **T** ①.
- Tag græsopsamlingsposen af **T** ②.
- Sænk udkastklappen igen **T** ③.
- Drej kontakten til bioklip **S** ②.

OBS!

- Sæt ikke græsopsamlingsposen på igen, da den kan blive beskadiget.

Tip til plænepleje (Fig. N)

Plænen består af forskellige græsarter. Når du ofte klipper plænen, vokser stærkere græs med stærke rødder og et fast græsvækstlag. Hvis du sjældent klipper græs, udvikler der sig højt voksende græsser og andre vilde planter (f. Eks. kløver, tusindfryd). For at plænen vokser sundt og regelmæssigt, og der ikke opstår nogen plænestriber, skal skærebaserne altid overlape hinanden med nogle centimeter **N**.

- Plænen normalhøjde ligger på omkring 40–50 mm. Klip ca. en tredjedel af den samlede højde, så snart plænen når en højde på 60-70 mm.
- Klip ikke plænen kortere end 45 mm, da græsvækstlaget så kan blive beskadiget ved tørt vejr.
- Klip højt voksende græs gradvist til normal højde.

Efter arbejdets afslutning (Fig. W)

- Sluk plæneklipperen, og vent, til knivbjælken står helt stille.

SIKKERHEDSRUTINE

- Åbn beskyttelseskappen **O 1**.
- Drej sikkerhedsnøglen mod uret på position "0" **P 2**, og tag den ud.
- Betjen batterioplåsningen **O 5**.
- Tag batteriet **O 2** ud.
- Luk beskyttelseskappen **P 3**.

- Tøm græsopsamlingsposen **W 1**.
- Stil plæneklipperen på et sikkert sted.

Vedligeholdelse

⚠ ADVARSEL!



Fare for kvæstelse eller materielle skader.

- Vedligeholdelses- og rengøringsarbejde på apparatet må kun udføres med slukket motor.
- Grib aldrig ind i den roterende knivbjælke.
- Få udelukkende reparationer samt udskiftning af sikkerhedselementer udført af en kvalificeret fagmand eller på et specialværksted.

- Opbevar ikke plæneklipperen i fugtige rum.
- Ved sæsonens afslutning skal du få plæneklipperen eftersat af en kvalificeret fagmand eller på et fagværksted.

Rengøring af plæneklipperen (Fig. W)

⚠ FARE!



Fare for kvæstelser som følge af roterende knivbjælke.

- Foretag udelukkende rengøringsarbejde på plæneklipperen med slukket motor og stillestående knivbjælke.

- Sluk plæneklipperen, og vent, til knivbjælken står helt stille.

SIKKERHEDSRUTINE

- Åbn beskyttelseskappen **O 1**.
- Drej sikkerhedsnøglen mod uret på position "0" **P 2**, og tag den ud.
- Betjen batterioplåsningen **O 5**.
- Tag batteriet **O 2** ud.
- Luk beskyttelseskappen **P 3**.

- Rengør plæneklipperen efter hver klipning med en håndkost.
- Rengør regelmæssigt bioklip-klappen med en håndkost **W 2**.

OBS!

Sprøjt aldrig vand på plæneklipperen, og brug aldrig højtryksrensere på den.

Rengøring af græsopsamlingspose (Fig. T V W)



Henvisning

Det er mest praktisk at rengøre græsopsamlingsposen direkte efter klipning.

- Løft udkastklappen **T 1**.
- Tag græsopsamlingsposen af **T 2**.
- Sænk udkastklappen igen **T 3**.
- Tøm græsopsamlingsposen **W 1**.
- Rengør græsopsamlingsposen samt stænger med vand eller en håndkost.
- Rengør specielt fladen under fyldestandsvisningen **V 3**.
- Lad græsopsamlingsposen tørre før næste brug.

Transport og opbevaring (Fig. X)

⚠ FARE!



Fare for kvæstelser som følge af roterende knivbjælke.

- Før hver transport og opbevaring af plæneklipperen skal motoren slukkes, og knivbjælken skal stå helt stille.

- ➔ Sluk plæneklipperen, og vent, til knivbjælken står helt stille.

SIKKERHEDSRUTINE

- Åbn beskyttelseskappen **O 1**.
 - Drej sikkerhedsnøglen mod uret på position "0" **P 2**, og tag den ud.
 - Betjen batterioplåsningen **O 5**.
 - Tag batteriet **O 2** ud.
 - Luk beskyttelseskappen **P 3**.
- ➔ Ved transport af plæneklipperen på eller i et køretøj skal du fastgøre den tilstrækkeligt mod utilsigtede bevægelser.
 - ➔ Du kan klappe styrgrebet sammen **X** for lettere at opbevare plæneklipperen.
 - ➔ Løsn derved begge de øverste hurtigspændegreb samt gevindboltene **X 1**, og løsn disse ca. 5 mm. Hold derved den øverste del af styrgrebet godt fast, da hånden og fingeren ellers kan komme i klemme.
 - ➔ Klap den øverste del af styrgrebet bagud **X 2**.

OBS!

Når du klapper styrgrebet ned, kan kablet blive beskadiget.

- ➔ Løsn de to nederste hurtigspændegreb **X 3**.
- ➔ Klap begge styrgreb fremad, og læg disse på plæneklipperens forhjul **X 4**.
- ✓ På den måde kan du let transportere plæneklipperen ved sit greb eller placere den på et sikkert sted til opbevaring **X 5** (se pil).

Opbevaring om vinteren

- ➔ Udfør en grundig rengøring af din plæneklipper efter hver klippesæson.
- ➔ Få plæneklipperen eftersat i efteråret på et fagværksted.
- ➔ Opbevar plæneklipperen i et rent og tørt rum.
- ➔ Beskyt plæneklipperen mod rust om vinteren ved længere tid opbevaring.
- ➔ Opbevar aldrig batteriet i plæneklipperen!

Udskiftning af knivbjælken (Fig. Y)

⚠ ADVARSEL!



Fare for kvæstelser.

- Overlad altid udskiftning af knivbjælken til et fagværksted.
- Arbejde på apparatet må kun udføres med slukket motor.
- Bær egnede beskyttelseshandsker.

- ➔ Sluk plæneklipperen, og vent, til knivbjælken står helt stille.

SIKKERHEDSRUTINE

- Åbn beskyttelseskappen **O 1**.
- Drej sikkerhedsnøglen mod uret på position "0" **P 2**, og tag den ud.
- Betjen batterioplåsningen **O 5**.
- Tag batteriet **O 2** ud.
- Luk beskyttelseskappen **P 3**.

OBS!

Ved efterslibning af knivbjælken kan der opstå ubalance. Få derfor altid fagværkstedet til at udføre en kontrol af dette.



Henvisning

Der kræves en SW10-momentnøgle til udskiftning af knivbjælken. Skruerne tilspændingsmoment: 8–11 Nm **Y**.



Henvisning

Brug ved udskiftning kun den af producenten frigivne knivbjælke til den tilsvarende plæneklipper. De frigivne knivbjælker fremgår af den vedlagte EF-overensstemmelseserklæring.

Afhjælpning af fejl

 ADVARSEL!

Fare for kvæstelser eller materielle skader

- Kontakt i tvivlstilfælde altid et fagværksted.
- Sluk plæneklipperen, tag sikkerhedsnøglen ud, og fjern batteriet før enhver kontrol af eller ethvert arbejde på knivbjælken.

Problem	Mulig årsag	Afhjælpning
Urolig kørsel, stærk vibration af plæneklipperen.	Knivbjælken er beskadiget. Knivbjælken har løsnet sig fra sin fastgørelse.	Kontakt et fagværksted.
Den røde LED blinker langsomt	Batteriets temperatur er for høj eller lav. Plæneklipperens (elektronik) temperatur er for høj.	Lad batteriet afkøle eller opvarm den op. Lad plæneklipperen køle af.
Den røde LED blinker hurtigt	Overstrømsudløsning Under- eller overspændingsudløsning Motoren går tungt eller er blokeret. Knivbjælken er sløv.	Kontakt et fagværksted, hvis problemet opstår igen. Oplad akkuen. Kontakt et fagværksted, hvis problemet opstår igen. Kontrollér knivbjælakens frigang. Kontakt et fagværksted.
Ringe klippe-/opsamlingsydelse.	Græsopsamlingsposen er stoppet. Skærehøjden er ikke tilpasset.	Følg anvisningerne i kapitlet "Indstilling af skærehøjde". Følg anvisningerne i kapitlet "Indstilling af skærehøjde".

Garanti

I hvert land gælder af vort selskab eller importør udgivne garantibetingelser. Vi afhjælper gratis fejl på dit apparat inden for rammerne af garantiydelsen, hvis årsagen er en materiale- eller produktionsfejl. Ved garantiforespørgsler skal du henvende dig til din forhandler eller den nærmeste filial.

CE-overensstemmelseserklæring



Du finder yderligere oplysninger om apparatet i den separat vedlagte CE-overensstemmelseserklæring, der er en del af denne brugervejledning.

Miljøvenlig bortskaffelse

Elværktøjer, tilbehør og emballager skal bortskaffes via et miljøvenligt genbrugssystem.

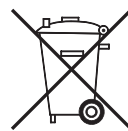
**Akku/batterier:**

Smid ikke akkuer/batterier i husholdningsaffaldet, på ild eller i vandet. Akku/batterier bør samles, genbruges eller bortskaffes på en miljøvenlig måde.

Elværktøjer:

Bortskaf ikke elværktøjet i husholdningsaffaldet! Aflever det på et egnet bortskaffelsessted.

Innhold

Symbolenes betydning	94
For din sikkerhet	94
Sikkerhetsinstruksjoner	95
Riktig bruk	98
Typeskilt	98
Montering	98
Bruk	100
Vedlikehold	103
Feilretting	104
Garanti	105
EF-samsvarserklæring	105
Miljøvennlig avfallsbehandling	105

Symbolenes betydning



Les bruksanvisningen før du begynner å bruke apparatet!

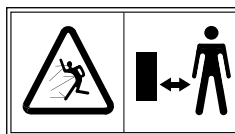

Forsiktig!
Hold alltid andre personer utenfor fareområdet.

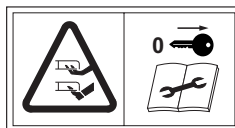

Forsiktig! Skrap kniv
Knivene fortsetter å rotere etter at motoren er slått av. Trekk ut sperreinnretningene før vedlikeholdsarbeid på batteridrevne maskiner.



Forsiktig! Skrap kniv
Knivene fortsetter å rotere etter at motoren er slått av. Trekk ut nettstøpselet før vedlikeholdsarbeidet eller ved skade på tilkoblingsledningen.
– for nettdrevne maskiner.

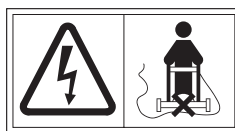

Forsiktig! "Hold tilkoblingsledningen borte fra kniven"
– for nettdrevne maskiner.

For din sikkerhet



Før bruk må du lese nøye gjennom denne bruksanvisningen og alltid følge instruksene i den. Ta vare på denne bruksanvisningen for senere bruk og for neste eier.

- Før første igangsetting må man lese sikkerhetsinstruksene!
Hvis man ikke tar hensyn til driftsveiledningen og sikkerhetsinstruksene kan det oppstå skader på apparatet og farer for den som betjener maskinen og andre personer.
- Alle som er involvert i å starte, betjene og vedlikeholde apparatet, må være kvalifisert til dette.

Forbud mot å foreta endringer selv

Det er forbudt å foreta endringer på apparatet eller lage tilleggsapparater av dem. Slike endringer kan føre til personskader eller feilfunksjoner.

- Reparasjoner av apparatet må bare gjennomføres av godkjente og opplærte personer. Bruk alltid originale reservedeler. Slik sikrer du at apparatet forblir sikkert i bruk.

Informasjonssymboler i denne bruksanvisningen

Tegnene og symbolene i denne veiledningen skal hjelpe deg slik at du kan bruke veiledningen og apparatet på en rask og sikker måte.

**Merknad**

Informasjoner angående den mest effektive eller mest praktiske bruken av apparatet.

→ Handlingsskritt

Oppfordrer deg til å gjøre noe.

✓ Handlingsresultat

Her finner du resultatet av en rekke av handlings-skritt.

[1] Posisjonsnummer

Posisjonsnumrene er merket med [] i teksten.

A Illustrasjonsmerking

Illustrasjoner er nummerert med bokstaver og merket i teksten.

① Handlingsskrittnummer

Den definerte rekkefølgen til handlingsskrittene er nummerert med bokstaver og merket i teksten.

For din sikkerhet

Farenivåer for advarslene

I denne bruksanvisningen benyttes følgende farenivåer for å beskrive mulige faresituasjoner:

▲ FARE!



Den farlige situasjonen er nært forestående og kan medføre lette personskader og helt til død hvis tiltakene ikke følges.

▲ ADVARSEL!



En farlig situasjon kan inntreffe og kan medføre alvorlige personskader og død hvis tiltakene ikke blir fulgt.

▲ FORSIKTIG!



Den farlige situasjonen kan inntreffe og kan medføre lette personskader hvis tiltakene ikke følges.

Obs!

Det kan oppstå en potensielt skadelig situasjon som hvis den ikke unngås, kan føre til materielle skader.

SIKKERHETSPROSEDYRE

Beskriver faste driftsprosedyrer som alltid skal gjennomføres i angitt rekkefølge, f.eks. måten utstyret skal slås av på i tilfelle feil eller nødssituasjon.

Oppbygging av sikkerhetsinstrukser

▲ FARE!



Faretype og -kilde!

- Følger ved neglisjering
- Tiltak for å avverge fare

Sikkerhetsinstrukser

Beskyttelse av deg selv og andre

- **Av sikkerhetsmessige hensyn må gressklipperen ikke brukes av barn og andre personer som ikke har lest bruksanvisningen.** Lokale bestemmelser kan fastlegge brukerens laveste alder.
- **Personer under 16 år må ikke få betjene maskinen eller utføre andre arbeider på den, som f.eks. vedlikehold, rengjøring, innstilling.** Lokale bestemmelser kan fastlegge brukerens laveste alder.
- **Personer som betjener gressklipperen må ikke være påvirket av rusmidler (f.eks. alkohol, narkotiske stoffer eller medikamenter).**
- **Vær forsiktig og grip ikke inn i de roterende knivene.**
- **Husk at maskinføreren eller brukeren er ansvarlig for ulykker med andre personer eller eiendeler.**
- **Denne maskinen kan brukes av personer med nedsatte fysiske, sensoriske eller mentale evner eller manglende erfaring og kunnskap når de er under oppsyn og hvis de har fått opplæring med hensyn til sikker bruk av maskinen og har forstått farene som er forbundet med dette. Barn må ikke få leke med apparatet. Rengjøring og daglig vedlikehold må ikke overlates til barn.**
- **Ikke ta i bruk gressklipperen hvis det befinner seg personer (spesielt barn) eller dyr i umiddelbar nærhet.** Påse at barn ikke leker med gressklipperen.
- **Avbryt klippingen hvis du merker at det befinner seg personer (spesielt barn) eller dyr i nærheten.**
- **Klipp aldri gresset barfot eller i sandaler.**
- **Du må ikke slå på motoren når føttene eller hendene dine er i nærheten av knivbjelkene.**
- **Når du arbeider med eller på gressklipperen må du alltid bruke sklifaste sko og langbukser og annet egnet personlig verneutstyr (vernebriller, hørselsvern, arbeidshansker osv.).** Hvis man bruker personlig verneutstyr, reduseres faren for skader. Unngå bruk av løse klesplagg eller klær med hengende snorer og belter. **Før bruk**
- **Før bruk må du gjøre deg kjent med gressklipperen, dens funksjoner og betjeningselementer.**
- **Kontroller om alle mutrene, boltene og skruene er skrudd godt fast, for å sikre at gressklipperen kan benyttes på en sikker måte.**

Sikkerhetsinstrukser

- **Kontroller gressklipperen før igangsetting og etter sammenstøt for å finne tegn til slitasje eller skade.** Før du foretar noen innstilling og/eller rengjøring, må du forvise deg om at sikkerhetsnøkkelen er dratt ut og at batteriet er tatt ut – ellers vil apparatet kunne starte uten at du vil det. Få skader reparert av kvalifiserte fagfolk eller på et fagverksted.
- **Ikke bruk gressklippere som har en defekt bryter eller som ikke lenger kan slås av eller på.** La disse skadene repareres av kvalifiserte fagfolk eller fagverksted.
- **Fjern innstillingsverktøyet eller skrunøkkelen før du slår på gressklipperen.** Et verktøy som befinner seg i knivbjelkens rotasjonsområde kan føre til personskafer.
- **Kontroller nettkabelen som er montert på utsiden av gressklipperen, og se etter at kabelen ikke er skadet eller viser tegn til aldring (brudd i isolasjonen).** Kabelen må være feilfri når den benyttes. La den skadete kabelen repareres av godkjent elektriker eller fagverksted.
- **Bruk aldri en gressklipper med skadete eller manglende verneinnretninger, som f. eks. utkastluke og/eller oppsamler, chassis osv.** La disse skadene repareres av kvalifisert fagkraft eller fagverksted.
- **Kontroller om det har oppstått brudd på utkastluken og kontroller om den sitter godt fast.**
- **Før klippingen må du forsikre deg om at det ikke befinner seg grener, steiner, ståltråd o.l. på plenen, og du må tenke på dette under hele klippeprosessen.** Disse kan fanges av maskinen og slynges ut.
- **Kontroller oppsamleren regelmessig for å finne eventuell slitasje eller tap av funksjonsevne.**
- **Kontroller (visuell kontroll) om knivbjelkene og festemiddelet er avkortet, skadet eller feilformet.** Skift ut slitte og skadde deler av sikkerhetsmessige grunner.

Ved bruk

- **Unngå unormal kroppsholdning. Sørg for at du står riktig, og hold alltid balansen.** Du må aldri løpe, men bevege deg med rolige bevegelser. Dermed kan du kontrollere gressklipperen bedre i uventede situasjoner.
- **Ikke arbeid med gressklipperen i eksplosjonsfarlige omgivelser, hvor det befinner seg brennbare væsker, gass eller støv.** Gressklipperen kan avgi gnister som kan antennes i støv eller damp.
- **Når du slår på eller starter motoren, må gressklipperen ikke tippes, unntatt når gressklipperen må løftes for å gjøre dette. I så fall må du ikke tippe gressklipperen mer enn absolutt nødvendig, og du må bare løfte den siden som vender bort fra brukeren.**
- **Hold den sikkerhetsavstanden som er gitt ved håndtaksstangen.**
- **Under følgende forhold må du slå av gressklipperen, dra ut sikkerhetsnøkkelen og ta av batteriet. Forsikre deg om at alle de bevegelige delene har stanset helt:**
 - når du forlater gressklipperen;
 - for å frigjøre den blokkerte knivbjelken eller fjerne gress o.l. som har satt seg fast i utkastkanalen;
 - for å kontrollere, rengjøre eller arbeide på gressklipperen;
 - når et fremmedlegeme er truffet (se om gressklipperen eller knivbjelkene er skadet før videre bruk);**Hvis gressklipperen begynner å vibrere uvanlig kraftig, må du undersøke dette straks og finne årsaken:**
 - se etter om det er skader;
 - reparer deler som er skadet;
 - sørg for at alle muttere, bolter og skruer er trukket godt til.
- **Vær spesielt forsiktig når du klipper gresset i revers eller når du trekker gressklipperen til deg.**
- **Slå av gressklipperen når du tipper eller transporterer den, f.eks. fra/til gressplenen eller over en vei.**
- **Ikke start motoren dersom du står foran utkastkanalen.**
- **Hold alltid den sikkerhetsavstanden som er gitt på styrestangen til det roterende verktøyet.**
- **Opphold deg bare i arbeidsområdet for å betjene maskinen bak styrestangen under driften.**

Sikkerhetsinstrukser

- **La aldri gressklipperen stå uten tilsyn under pauser og sett den på et sikkert sted.**
- **Før du løfter eller bærer bort gressklipperen, må du slå av motoren, dra ut sikkerhetsnøkkelen, ta av batteriet og vente til knivbjelken står stille.**
- **Klippehøyden må kun endres når motoren er slått av og knivbjelken står stille.**
- **Stans motoren og vent til knivbjelken står stille før oppsamleren tas ut.** Sett oppsamleren på igjen etter tømning, og se etter at den er festet til gressklipperen på riktig måte.
- **Åpne aldri utkastluken mens motoren går.**
- **Kjør aldri over småstein mens motoren går. Det er fare for steinsprut!**
- **Unngå å klippe gresset når det er vått.**

Klipping i bratt terreng

- **Ikke klipp i svært bratte skråninger.**
- **Pass på at du står sikkert og klipp langsomt.**
- **Klipp alltid på tvers av helningen og ikke opp og ned.**
- **Vær særlig forsiktig når du skifter retning. Snublefare!**

Etter bruk

- **Slå av gressklipperen, dra ut sikkerhetsnøkkelen, ta av batteriet og plasser gressklipperen på et sikkert sted.**
- **Hvis du skal foreta vedlikeholds- og rengjøringsarbeid på gressklipperen, slå av gressklipperen, dra ut sikkerhetsnøkkelen, ta av batteriet og fjern oppsamleren.**
- **Påse at ventilasjonsåpningene er fri for smuss.**
- **Gressklipperen må stilles utenfor barns rekkevidde.**
- **Du må ikke selv utføre reparasjoner på gressklipperen, slikt arbeid må overlates til en kvalifisert fagperson eller et fagverksted.**
- **La motoren avkjøles, før du setter bort maskinen.**

Generelle sikkerhetsinstrukser

- **Reservedelene må overholde de kravene som produsenten stiller.** Bruk derfor kun originale reservedeler eller reservedeler som er godkjent av produsenten. Ved utskifting av deler må man alltid ta hensyn til de vedlagte monteringsinstruksene, og man må alltid trekke ut sikkerhetsnøkkelen og ta av batteriet først.
- **Få reparasjoner utelukkende utført av kvalifiserte fagfolk eller på et fagverksted.**
- **Denne gressklipperen er ment brukt til å pleie gressplener ved privathus.** På grunn av fare for fysiske skader på brukeren eller andre personer må gressklipperen ikke benyttes til andre formål enn det redskapet er tenkt til.
- **Gressklipperen får kun benyttes i dagslys eller ved kunstig belysning.** Hold alltid arbeidsområdet rent og godt opplyst.
- **Gressklipperen får kun benyttes under tørre værforhold.** Hold den borte fra regn og fuktighet. Når vann trenger inn i gressklipperen, øker faren for elektrisk støt.
- **Skift ut alle slitte eller skadde skilt på maskinen.**
- **Bruk bare akkumulatorer og ladere som er godkjent av produsenten. Betegnelse på godkjente akkumulatorer/ladere finner du i den vedlagte EU-samsvarserklæringen.**

Riktig bruk

Denne gressklipperen er utelukkende beregnet
 - for klipping av gressflater rundt hus- og fritidshage
 - i henhold til de beskrivelsene og sikkerhetsinstruksjonene som er angitt i denne betjeningsveiledningen
 All annen bruk regnes som feilaktig bruk.
 Brukeren er ansvarlig for skader som oppstår på grunn av feilaktig bruk.

Typeskilt

Plassering

Typeskiltet finner du på huset til klipperen.



Merknad

Merkingen skal anses som et juridisk dokument, den må ikke endres eller gjøres uleselig.

Oppbygging

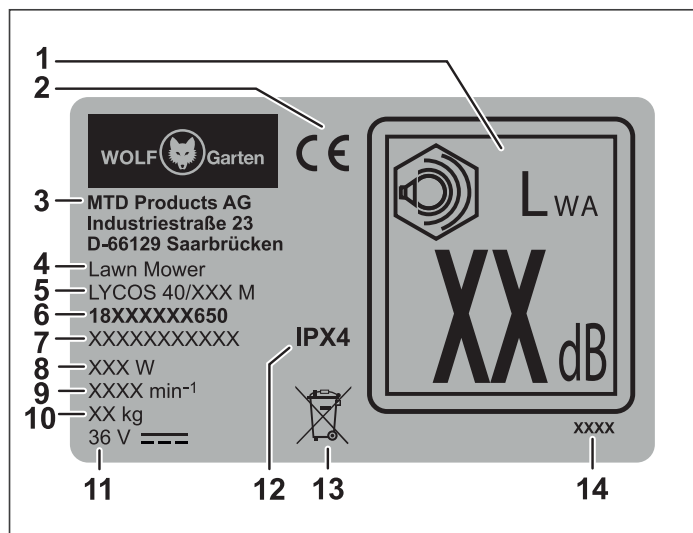

- 1 Garantert støyverdi
- 2 CE-merking
- 3 Produsent
- 4 Apparatgruppe
- 5 Modellnavn
- 6 Modellnummer
- 7 Serienummer
- 8 Effekt
- 9 Motorturtall i o/min⁻¹
- 10 Vekt
- 11 Nominell spenning, strømtype
- 12 Kapslingsklasse/beskyttelsestype
- 13 Opplysninger om avfallshåndtering
- 14 Konstruksjonsår

Montering

Feste håndtaket

(fig. **A B C D E F G H U**)

Obs!

Ved sammenlegging eller utklapping av håndtaket kan kableen skades. Påse at kableen ikke bøyes for hardt eller klemmes sammen.

- Grip inn i fordypningen på utkastluken **B 1** og trekk utkastluken opp, til kroken på baksiden av chassiset og kroken på undersiden av utkastluken går fra hverandre med en høy lyd **B 2**.
- Legg deretter fra deg utkastluken **B 3**.

✓ Gresset kan ved den spalten som oppstår mellom utkastluken og chassiset kastes ut under arbeidet uten oppsamler. Du finner ytterligere informasjon under kapittelet «Arbeid uten oppsamler».

- Fest de to holderne **A b** på det nedre håndtaket **A h**, se **C 1**.
- Legg den nedre delen av håndtaket på holderen og la det festes **C 2**. Skyv håndtaket til enden av holderen **C 3**.
- Trekk den nedre delen av håndtaket litt ut på endene og stikk denne på gjengeskrueene, som befinner seg på den høyre og den venstre siden av chassiset **D 1**.
- Plasser deretter de to underlagsskivene **A d** på gjengeskrueene **D 2**.
- Stikk gjengeboltene **A f** i hurtigspennespakene **A a** til du kan se hullet **E 1**. Hold fast med tommelen og pekefingeren og skru hurtigspennespaken og gjengebolten med klokken **E 2** til en avstand på ca. 10 mm til **E 3**.
- Fest den nedre delen av håndtaket ved at du klapper hurtigspennespaken til gressklipperen oppover **E 4**.
- Fest den øvre delen av håndtaket **A g** ved å legge den inntil den nedre delen av bærebøylen **F 1**. Hold fast den øvre delen av håndtaket med en hånd, og sett skruen **A e** med den andre hånden fra utsiden inn i hullet **F 2** på venstre side av håndtaket.
- Plasser underlagsskiven **A d** på skruen **F 3** fra den andre siden.
- Stikk gjengeboltene **A f** i hurtigspennespaken **A a**, slik at man ser hullet. Hold fast med tommelen og pekefingeren og skru hurtigspennespaken og gjengebolten med klokken til en avstand på ca. 10 mm til **F 3/4**.
- Plasser kabelnekkbeskyttelsen **A i** sammen med skruen **A e** inn i hullet **G 1** på høyre side av håndtaket.
- Plasser underlagsskiven **A d** på skruen **G 3** fra den andre siden.

- Stikk gjengeboltene **A f** i hurtigspennespaken **A a**, slik at man ser hullet **G 2**. Hold fast med tommelen og pekefingeren og skru hurtigspennespaken og gjengeboltene med klokken **G 3** til en avstand på ~10 mm til **G 4**.
- Fest den nedre delen av håndtaket ved at du klapper venstre og høyre hurtigspennespak nedover **G 5**.

 **Merknad**
 Alt etter kroppsstørrelse kan du stille inn håndtaket på tre ulike arbeidsposisjoner **U I/II/III** ved at du løsner de to nedre hurtigspennespakene **U 1** og endrer helningen til det sammensatte håndtaket til den ønskete høyden er nådd **U 2**. Hvis håndtaket er innstilt på den ønskete høyden, klapper du den nedre hurtigspennespaken oppover **U 3**.

- Fest kabelen på gressklipperen ved at du fører den gjennom den åpne lasken på kabelknekkbeskyttelsen **A i** og fester den med en kabelklemme **A c** på det viste stedet **H** på stangen.

 **Merknad**
 Du har muligheten til å klippe sammen håndtaket for enkel transport og for lagring. Du finner ytterligere informasjon under kapittelet «Transport og lagring».

Montere oppsamler (fig. **I J K**)

- Grip med den ene hånden stangen på håndtaket **I 1** og trekk med den andre hånden stoffoppsamleren over den lange enden av stangen **I 2**. Så fører du stoffoppsamleren med dens profil under håndtaket på stangen og fester stoffoppsamlerens profil på stangen under håndtaket **I 3**.
- Fest deretter stoffoppsamlerens sideprofiler på stangen, se **J 1 - 3**.
- Snu deretter oppsamleren og fest profilene, se **K**

1 - 2. Igangsetting

Supplerende dokumentasjon



Ta gressklipperen først i bruk når du har lest gjennom og forstått bruksanvisningene som følger med laderen og akkumulatoren. Du må alltid følge instruksene i disse bruksanvisningene.

Sikkerhetsfunksjon (fig. **P**)



Merknad

Gressklipperen er utstyrt med en sikkerhetsbryter som skal hindre uvedkommende i å bruke redskapet.

ADVARSEL!



Fare for person- eller materialskader.

- Sett inn sikkerhetsnøkkelen **P 1** umiddelbart før du skal ta apparatet i bruk.
- Trekk ut sikkerhetsnøkkelen hver gang du tar en pause og når du avslutter arbeidet med gressklipperen.

To batteristillinger (fig. **O**)

Det er to stillinger for batteriet, en arbeidsstilling og en oppbevarings-/transportstilling.

Trinn 1 **O 3**

- ✓ Batteriet står i oppbevarings-/transportstilling.
 - De elektriske kontaktene er koblet fra hverandre, og dette hindrer at batteriet lades ut under lagring.

Trinn 2 **O 4**

- ✓ Batteriet står i arbeidsmodus.
 - De elektriske kontaktene er koblet sammen, og apparatet er driftsklart.

Lade batteriet

ADVARSEL!



Fare for person- eller materialskader.

- Lad akkumulatoren utelukkende med laderen godkjent av produsenten. Betegnelse på godkjente ladere finner du i den vedlagte EU-samsvarserklæringen.

Obs!

Batteriet leveres delvis ladet. Før du tar batteriet i bruk, bør du lade det helt opp for å sikre full ytelse fra batteriet.

- Du må lade opp batteriet etter anvisningene i tilleggsdokumentasjonen.

Sette inn batteriet (fig. **O P**)

- Ta opp lokket på batterirommet **O 1**.
- Sett batteriet inn i batterirommet **O 2**, og la batteriet gå i lås på **trinn 2 O 4**.
- Sett sikkerhetsnøkkelen i "låsen" **P 1**, og vri nøkkelen med klokken til posisjon "1" **P 2**.
- Lukk igjen dekselet **P 3**.

Ta ut batteriet (fig. **O** **P**)

FARE!



Fare for personskader grunnet roterende knivbjelke.

- Innstillinger på gressklipperen får kun foretas når motoren er slått av og knivbjelken står stille.

→ Slå av motoren:

SIKKERHETSPROSEDYRE

- Ta opp dekselet **O** **1**.
- Vri sikkerhetsnøkkelen mot klokken til posisjon "0" **P** **2**, og ta den ut.
- Løs ut batteriet **O** **5**.
- Ta ut batteriet **O** **2**.
- Lukk igjen dekselet **P** **3**.

Bruk

Betjeningselementer (fig. **Z**)

- 1 Holdehåndtak
- 2 Sikkerhetsbøyle
- 3 Påfyllingsindikator
- 4 Oppsamler
- 5 Utkastluke
- 6 Innstilling av håndtakshøyden
- 7 Innstilling av klippehøyden
- 8 Indikator for klippehøyden
- 9 På/av-bryter (startspærre)
- 10 LED-kontrollampe
- 11 Sikkerhetsnøkkel
- 12 Frigjøring av batteri
- 13 Deksel
- 14 Vekselbryter (oppsamling/bioklipp)
- 15 Knivbjelke

LED-tilstandsindikator (fig. **Z**/10)

LED-status	Betydning
Lyser grønt	Batterikapasitet 40 % - 100 %
Lyser gult	Batterikapasitet 5 % - 40 %
Lyser rødt	Batterikapasitet 0 % - 5 %
Blinker langsomt rødt	Akkumulatorens temperatur for høy eller for lav. Gressklipperens temperatur for høy.
Blinker raskt rødt	Utløsning pga. overstrøm eller underspenning/overspenning. Motoren går tregt eller er blokkert.

Driftstider

- Ta hensyn til lokale forskrifter.
- Spør de lokale myndigheten ang. driftstider.

Heng på oppsamleren (fig. **L**)

FARE!



Fare for personskader grunnet roterende knivbjelke.

- Innstillinger på gressklipperen får kun foretas når motoren er slått av og knivbjelken står stille.

→ Slå av motoren:

SIKKERHETSPROSEDYRE

- Ta opp dekselet **O** **1**.
- Vri sikkerhetsnøkkelen mot klokken til posisjon "0" **P** **2**.
- Løs ut batteriet **O** **5**.
- Sett batteriet i oppbevarings-/transportmodus i låsetrinn 1 **O** **3**.
- Lukk igjen dekselet **P** **3**.

- Løft opp utkastluken **L** **1**.
- Løft oppsamleren ved å ta i håndtaket og vipp den litt opp bak, slik at du kan henge den med krokene i utsparingene **L** **2** bak på gressklipperen.
- Heng oppsamleren i utsparingene **L** **2**.
- Legg utkastluken ned igjen **L** **3**.

Innstilling av klippehøyden (fig. **P**)

FARE!



Fare for personskader grunnet roterende knivbjelke.

- Innstillinger på gressklipperen får kun foretas når motoren er slått av og knivbjelken står stille.

→ Slå av motoren:

SIKKERHETSPROSEDYRE

- Slå av motoren:
- Ta opp dekselet **O** **1**.
- Vri sikkerhetsnøkkelen mot klokken til posisjon "0" **P** **2**.
- Løs ut batteriet **O** **5**.
- Sett batteriet i oppbevarings-/transportmodus i låsetrinn 1 **O** **3**.
- Lukk igjen dekselet **P** **3**.

- Trekk spaken lett utover **M** **1**.
- Still inn den ønskete klippehøyden **M** **2**.
- Slipp spaken igjen **M** **3**.

**Instruks (klippehøyde - gressets tilstand)**

Gresset bør være tørt når det klippes. Dette skåner jordlaget.

Still inn en klippehøyde på 45 mm.

Ved fuktig og høyt gress må du klippe med høyere klippehøyde.

Slå gressklipperen av/på (fig. Q R)**⚠ FORSIKTIG!**

Fare for personskader grunnet roterende knivbjelke.

- Ikke slå på gressklipperen når du står foran utkastingsåpningen!
- Slå på gressklipperen på en jevn flate.

Obs!

- Ikke slå på gressklipperen i høyt gress, hev den i nødstilfeller som vist i Q.

Slå på motoren (fig. R)

- ➔ Sett inn batteriet.
- ➔ Trykk på knappen **R 1** og hold den inne.
- ➔ Trekk i sikkerhetsbøylen **R 2**.
- ➔ Slipp knappen **R 1Z**
- ➔ **Slå av motoren (fig. R)**
- ➔ Slipp sikkerhetsbøylen **R 3**.

SIKKERHETSPROSEDYRE

- Ta opp dekselet **Q 1**.
- Vri sikkerhetsnøkkelen mot klokken til posisjon "0" **P 2**.
- Løs ut batteriet **Q 5**.
- Sett batteriet i oppbevarings-/transportmodus i låsetrinn 1 **Q 3**.
- Lukk igjen dekselet **P 3**.

Aktivere klippe/opsamlingsfunksjonen (fig. L S T)**⚠ FARE!**

Fare for personskader grunnet roterende knivbjelke.

- Innstillinger på gressklipperen får kun foretas når motoren er slått av og knivbjelken står stille.



Gressklipperen er utstyrt med en byttebryter (cut-collect-løv). Cut-collect står for klippe-samle opp, løv står for jorddekking.

Med denne bryteren kan man innstille funksjonene klippe-samle opp eller jorddekking på gressklipperen.

- ➔ Slå av motoren:

SIKKERHETSPROSEDYRE

- Slå av motoren:
- Ta opp dekselet **Q 1**.
- Vri sikkerhetsnøkkelen mot klokken til posisjon "0" **P 2**.
- Løs ut batteriet **Q 5**.
- Sett batteriet i oppbevarings-/transportmodus i låsetrinn 1 **Q 3**.
- Lukk igjen dekselet **P 3**.

- ➔ Vri bryteren til cut-collect **S 1**.
- ➔ Løft opp utkastluken **L 1**.
- ➔ Heng oppsamleren i utsparingene **L 2**.
- ➔ Slipp ned utkastluken **L 3**.

Fjerne og tømme oppsamleren (fig. T V W)

Når gress blir liggende igjen på bakken eller det gule STOP-skiltet kan sees på påfyllingsindikatoren **V 2**, så er oppsamleren full og du må straks tømme den **W 1**.

⚠ FARE!

Fare for personskader grunnet roterende knivbjelke.

- Innstillinger på gressklipperen får kun foretas når motoren er slått av og knivbjelken står stille.

- ➔ Slå av motoren:

SIKKERHETSPROSEDYRE

- Ta opp dekselet **Q 1**.
- Vri sikkerhetsnøkkelen mot klokken til posisjon "0" **P 2**.
- Løs ut batteriet **Q 5**.
- Sett batteriet i oppbevarings-/transportmodus i låsetrinn 1 **Q 3**.
- Lukk igjen dekselet **P 3**.

- ➔ Løft opp utkastluken **T 1**.
- ➔ Fjern oppsamleren **T 2**.
- ➔ Slipp ned utkastluken **T 3**.
- ➔ Tøm oppsamleren **W 1**.
- ➔ Før start må du bekrefte eventuelle tilstoppinger i klipperommet **W 2**.

Instrukser angående påfyllingsindikatoren (fig. V W)

- ➔ Alt etter stillingen til luken til påfyllingsindikatoren, vises påfyllingsgraden til oppsamleren.
 - Hvis oppsamleren er tom, så står luken til påfyllingsindikatoren oppover **V 1**.
 - Hvis oppsamleren er full, så står luken til påfyllingsindikatoren nedover og det gule STOP-skiltet er synlig **V 2**.
- ➔ Oppsamleren må straks tømmes **W 1**.

- For å sikre at påfyllingsindikatoren fungerer feilfritt, må du rengjøre flaten under påfyllingsindikatoren regelmessig på innsiden av oppsamleren med en håndbørste **V 3**

Arbeide uten oppsamler

- Ta av oppsamleren.
- ✓ Utkastluken vipper ned.

i Merknad
Ved arbeid uten oppsamler kastes det som klippes rett ut.

Jorddekking (fig. S)

Ved jorddekking klippes gresset flere ganger ved hjelp av et spesielt klippesystem og det føres tilbake til jorden. Dermed oppstår det ikke noe gressavfall. I tillegg beskytter jorddekkingen mot uttørking. Den jorddekkete gressplenen inneholder mange næringsstoffer. For et svært godt resultat må gresshøyden alltid være lav. Du finner ytterligere informasjon under kapittelet «Tips angående gresspleie».

i Merknad
Vi anbefaler at man foretar jorddekking 1-2 ganger per uke alt etter hvor raskt gresset vokser. Her får ikke gresset være for høyt eller for fuktig!

- Skyv gressklipperen langsomt under jorddekkingen.
- Påse at klippebanene overlapper hverandre.
- Ikke klipp av mer enn 20 mm gress.

i Merknad
Ved mosedannelse eller sammenfiltrering av plenen anbefales ikke jorddekking, fordi det som klippes blir liggende på moseflater hhv. sammenfiltreringen og føres dermed ikke ned i jordsmonnet.

- Luft plenen og gjødsle plenen regelmessig.

Aktivere MULCH-funksjonen (fig. S T)

FARE!



Fare for personskader grunnet roterende knivbjelke.

- Innstillinger på gressklipperen får kun foretas når motoren er slått av og knivbjelken står stille.



Gressklipperen er utstyrt med en byttedyter (cut-collect-løv). Cut-collect står for klippe-samle opp, løv står for jorddekking.

Med denne bryteren kan man innstille funksjonene klippe-samle opp eller jorddekking på gressklipperen

- Slå av motoren:

SIKKERHETSPROSEDYRE

- Ta opp dekselet **O 1**.
- Vri sikkerhetsnøkkelen mot klokken til posisjon "0" **P 2**.
- Løs ut batteriet **O 5**.
- Sett batteriet i oppbevarings-/transportmodus i låsetrinn 1 **O 3**.
- Lukk igjen dekselet **P 3**.

- Løft opp utkastluken på **T 1**.
- Fjern oppsamleren **T 2**.
- Slipp ned utkastluken **T 3**.
- Vri bryteren til «mulch» (bioklipp) **S 2**.

Obs!

- Ikke heng på oppsamleren da den kan skades.

Tips angående gresspleie (fig. N)

Gressplenen består av ulike gresstyper. Hvis du klipper gresset ofte, vokser mer gress som har sterke røtter og det dannes et fast jordlag under gresset. Hvis du klipper gresset sjeldent, utvikles det høytvoksende gress og andre viltvoksende planter (f.eks. kløver, tusenfryd).

For at plenen din skal kunne vokse på en sunn og jevn måte og det ikke skal oppstå noen gresstriper, må klippebanene alltid overlappes hverandre med noen centimeter **N**.

- Plenens normale høyde er på ca. 40–50 mm. Klipp ca. en tredjedel av den totale høyden, straks plenens høyde har nådd 60-70 mm.
- Ikke klipp plenen kortere enn 45 mm, da det vil skade de øvre jordlaget ved tørke.
- Klipp høyvokst gress trinnvis ned til normal høyde.

Etter at arbeidet er avsluttet (fig. W)

- Slå av gressklipperen og vent til knivbjelken har stanset.

SIKKERHETSPROSEDYRE

- Ta opp dekselet **O 1**.
- Vri sikkerhetsnøkkelen mot klokken til posisjon "0" **P 2**, og ta den ut.
- Løs ut batteriet **O 5**.
- Ta ut batteriet **O 2**.
- Lukk igjen dekselet **P 3**.

- Tøm oppsamleren **W 1**.
- Still gressklipperen på et sikkert sted.

Vedlikehold

ADVARSEL!



Fare for person- eller materialskader.

- Vedlikeholds- og rengjøringsarbeid på maskinen får kun gjennomføres når motorene er stanset.
- Grip ikke inn i de roterende knivbjelkene.
- Reparasjons- og vedlikeholdsarbeid og bytte av sikkerhetslementer må utføres av kvalifisert fagperson eller fagverksted.

- Ikke sett gressklipperen i et fuktig rom.
- La gressklipperen kontrolleres av kvalifisert fagperson eller fagverksted.

Rengjøring av gressklipperen (fig. **W**)

FARE!



Fare for personskader grunnet roterende knivbjelke.

- Rengjøringsarbeid på apparatet får kun foretas når motoren er slått av og knivbjelken står stille.

- Slå av gressklipperen og vent til knivbjelken har stanset.

SIKKERHETSPROSEDYRE

- Ta opp dekselet **O 1**.
- Vri sikkerhetsnøkkelen mot klokken til posisjon "0" **P 2**, og ta den ut.
- Løs ut batteriet **O 5**.
- Ta ut batteriet **O 2**.
- Lukk igjen dekselet **P 3**.

- Rengjør gressklipperen med en håndbørste etter hver bruk.
- Rengjør bioklippdekselet regelmessig med en håndbørste **W 2**.

Obs!

Ikke spyl gressklipperen med vann eller høytrykksspyler.

Rengjøring av oppsamleren (fig. **T V W**)



Merknad

Rengjøring av oppsamleren foretas helst rett etter klippingen.

- Løft opp utkastluken på **T 1**.
- Fjern oppsamleren **T 2**.
- Slipp ned utkastluken **T 3**.
- Tøm oppsamleren **W 1**.
- Rengjør stoffoppsamleren og stengene med vann eller med en håndbørste.
- Rengjør spesielt flaten under påfyllingsindikatoren **V 3**.
- La stoffoppsamleren tørke før neste gangs bruk.

Transport og lagring (fig. **X**)

FARE!



Fare for personskader grunnet roterende knivbjelke.

- Ved hver transport og hver lagring av gressklipperen m den slås av og man må vente til knivbjelkene har stanset.

- Slå av gressklipperen og vent til knivbjelken har stanset.

SIKKERHETSPROSEDYRE

- Ta opp dekselet **O 1**.
- Vri sikkerhetsnøkkelen mot klokken til posisjon "0" **P 2**, og ta den ut.
- Løs ut batteriet **O 5**.
- Ta ut batteriet **O 2**.
- Lukk igjen dekselet **P 3**.

- Sikre gressklipperen tilstrekkelig godt slik at den ikke sklir utilsiktet, når du transporterer den på eller i et kjøretøy.
- For å kunne sette bort gressklipperen på en enklere måte har du muligheten til å klappe sammen håndtakene **X**.
- Løsne begge de øvre hurtigstrammespakene og gjengeboltene **X 1** og skru den opp ca. 5 mm. Hold den øvre delen av håndtaket fast, da du ellers kan risikere å klemme hånden og fingrene.
- Klapp den øvre delen av håndtaket bakover **X 2**.

Obs!

Hvis du klapper håndtaket forover, kan kabelen skades.

- Løsne begge de nedre hurtigspennespakene **X 3**.
- Klapp begge håndtakene forover og legg dem på forhjulene til gressklipperen **X 4**.
- ✓ Slik kan du lett transportere gressklipperen i håndtaket eller bringe den til et trygt oppbevaringssted **X 5** (se pil).

Lagring om vinteren

- Etter at gressklippingssesongen er over må man gjennomføre en grundig rengjøring av gressklipperen.
- La et autorisert fagverksted kontrollere gressklipperen din om høsten.
- Lagre gressklipperen i et tørt og rent rom.
- Beskytt gressklipperen mot rust ved lengre tids lagring om vinteren.
- Du må aldri oppbevare batteriet i gressklipperen!

Bytting av knivbjelker (fig. Y)

⚠ ADVARSEL!



Fare for personskader.

- La et fagverksted utføre bytte av knivbjelken.
- Arbeid på maskinen får kun gjennomføres når motorene er stanset.
- Bruk egnete vernehansker.

- Slå av gressklipperen og vent til knivbjelken har stanset.

SIKKERHETSPROSEDYRE

- Ta opp dekselet **O 1**.
- Vri sikkerhetsnøkkelen mot klokken til posisjon "0" **P 2**, og ta den ut.
- Løs ut batteriet **O 5**.
- Ta ut batteriet **O 2**.
- Lukk igjen dekselet **P 3**.

Obs!

Ved ettersliping av knivbjelken kan det oppstå ubalanse. La et fagverksted utføre en balansekontroll.



Merknad

For å kunne bytte knivbjelken trenger man en dreiemomentnøkkel med NV10. Skrue-nes tiltrekningsmoment: 8–11 Nm



Y.Merknad

Bruk bare knivbjelker godkjent av produsenten for den respektive gressklipperen ved utskiftning. De godkjente knivbjelkene finner du i den vedlagte EU-samsvarserklæringen.

Feilretting

⚠ ADVARSEL!



Fare for person- eller materialskader.

- Ta kontakt med et fagverksted hvis du er i tvil.
- Før hver kontroll eller før arbeid på knivbjelken må gressklipperen stanses, sikkerhetsnøkkelen må trekkes ut, og batteriet må tas ut.

Problem	Mulig årsak	Oppretting
Urolig gange, gressklipperen vibrerer sterkt	Knivbjelken er skadet.	Ta kontakt med et fagverksted.
	Knivbjelken har løsnet fra festet.	
Rød LED blinker langsomt	Akkumulatorens temperatur for høy eller for lav.	La akkumulatoren kjøle seg ned eller varme seg opp.
	Temperaturen i gressklipperen (elektronikk) for høy.	La batteriet kjøle seg ned.
Rød LED lyser hurtig	Utløsning pga. overstrøm	Ta kontakt med et fagverksted hvis dette skjer på nytt.
	Utløsning pga. underspenning eller overspenning	Du må lade opp batteriet. Ta kontakt med et fagverksted hvis dette skjer på nytt.
	Motoren går tregt eller er blokkert.	Kontroller at knivbjelken roterer fritt.
Dårlig klippe-/oppsamlingssevne.	Knivbjelken er stump.	Ta kontakt med et fagverksted.
	Oppsamleren er tilstoppet.	Følg instruksene i kapittelet "Stille inn klippehøyde".
	Klippehøyden er ikke tilpasset.	Følg instruksene i kapittelet "Stille inn klippehøyde".

Garanti

I hvert land gjelder de garantibestemmelsene som er utgitt av vårt firma hhv. vår importør. Feil på maskinen blir reparert gratis i henhold til ansvarsbetingelsene, dersom årsaken skulle skyldes material- eller produksjonsfeil. Hvis du påberoper deg garantien, ber vi deg kontakte forhandleren eller et av våre kontorer.

EF-samsvarserklæring



Ytterligere informasjon om apparatet finner du i den vedlagte EF-samsvarserklæringen, som er en del av denne bruksanvisningen.

Miljøvennlig avfallsbehandling

Elektroverktøy, tilbehør og emballasje bør resirkuleres.



Batterier:

Akkumulatorer/batterier må ikke kastes i restavfall eller i vannet eller brennes opp. Akkumulatorer/batterier må samles inn, resirkuleres eller deponeres på en miljøvennlig måte.

Elektroverktøy:

Kast aldri elektroverktøy i husholdningsavfallet! Lever det til et godkjent avfallsmottak.

Sisällys

Kuvakkeiden selitykset	106
Huolehdi turvallisuudestasi	106
Turvallisuusohjeet	107
Määräystenmukainen käyttö	110
Tyypikilpi	110
Kokoaminen	110
Käyttöönotto	111
Käyttö	112
Huolto	115
Vianetsintä	116
Takuu	117
EY-vaatimustenmukaisuusvakuutus	117
Ympäristöystävällinen hävittäminen	117

Kuvakkeiden selitykset

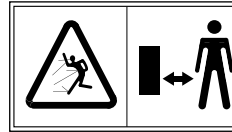

Lue käyttöohje ennen laitteen käyttöönottoa!

**Varo!**

Pidä muut pois vaara-alueelta.

**Varo! Terävä terä**

Terät pyörivät jonkin aikaa vielä moottorin sammuttamisen jälkeen. Irroita akkukäyttöisen koneen lukitsin ennen koneen huoltoa.

**Varo! Terävä terä**

Terät pyörivät jonkin aikaa vielä moottorin sammuttamisen jälkeen. Irroita verkkopistoke pistorasiasta, jos liitäntäjohto on vahingoittunut. Irroita se myös ennen koneen huoltoa.

– ohje koskee verkkovirralla toimivia koneita.

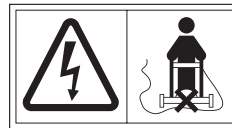
**Varo! Pidä liitäntäjohto etäällä terästä**

– ohje koskee verkkovirralla toimivia koneita.

Huolehdi turvallisuudestasi



Lue tämä käyttöohje ennen koneen käyttöönottoa. Toimi ohjeiden mukaisesti. Säilytä käyttöohje myöhempää käyttöä ja koneen seuraavaa omistajaa varten.

- Lue turvallisuusohjeet ennen ajoleikkurin ensimmäistä käyttökertaa!
Käyttöohjeen ja turvallisuusohjeiden noudattamatta jättäminen saattaa vahingoittaa konetta ja vaarantaa koneen käyttäjän ja muut ihmiset.
- Kaikkien henkilöiden, jotka ottavat ajoleikkurin käyttöön tai käyttävät ja huoltavat sitä, tulee olla tehtäviinsä koulutettuja.

Omavaltaiset muutokset ja lisäosien asentaminen koneeseen kielletään

Ajoleikkuriin ei saa tehdä muutoksia eikä asentaa lisäosia. Ne saattavat aiheuttaa henkilövahinkoja ja muuttaa koneen toimintaa.

- Ajoleikkuria saa korjata vain tehtävään valtuutettu ja koulutettu henkilö. Korjauksissa tulee käyttää alkuperäisiä varaosia. Siten varmistetaan, että ajoleikkuri on turvallinen käyttää myös jatkossa.

Käyttöohjeen merkinnät

Merkintöjen ja kuvakkeiden tarkoitus on helpottaa ja nopeuttaa sekä käyttöohjeen että ajoleikkurin turvallista käyttöä.

**Huomaa**

Selostaa ajoleikkurin tehokkaimman tai kätevimmän käyttötavan.

→ Toimintavaihe

Vaatii käyttäjän toimia.

✓ Toiminnan tulos

Toimintavaiheen tuottama lopputulos.

[1] Paikkanumero

Paikkanumerot on merkitty tekstissä hakasuluilla [].

A Kuvan tunniste

Kuvat on merkitty kirjaimilla. Kirjain on sekä kuvassa että tekstissä.

① Toimintavaiheen numero

Toimintavaiheet on numeroitu. Numero on sekä kuvassa että tekstissä.

Huolehdi turvallisuudestasi

Varoitusten luokittelu

Varoitusten luokittelu auttaa huomaamaan vaaralliset tilanteet. Varoitukset luokitellaan seuraavasti:

⚠ VAARA!



Vaara uhkaa välittömästi. Ohjeen noudattamatta jättäminen aiheuttaa vakavan tapaturman tai jopa kuoleman.

⚠ VAROITUS!



Vaara saattaa olla uhkaamassa. Ohjeen noudattamatta jättäminen aiheuttaa vakavan tapaturman tai jopa kuoleman.

⚠ VARO!



Vaarallinen tilanne. Ohjeen noudattamatta jättäminen aiheuttaa lievän tai keskivaikean tapaturman.

Huomio!

Mahdollisesti vaarallinen tilanne. Esinevahinkojen vaara.

TURVARUTIINIT

Selostaa häiriö- ja hätätilanteissa esim. laitteen pois päältä kytkemiseen vaadittavat toimintatavat.

Turvallisuusohjeiden esittämistapa

⚠ VAARA!



Vaaran tyyppi ja aiheuttaja!

- Huomiotta jättämisestä seuraa
- Toimet vaaratilanteen varalta

Turvallisuusohjeet

Oma ja muiden henkilöiden turvallisuus

- Turvallisuusyistä ruohonleikkuria eivät saa käyttää lapset eivätkä henkilöt, jotka eivät ole lukeneet käyttöohjetta. Mahdollisesti on paikallisia määräyksiä, jotka määrittelevät käyttäjän alaikärajan.
- Alle 16-vuotiaat eivät saa käyttää tätä laitetta eivätkä tehdä tähän esim. huolto-, puhdistus- tai säätötöitä. Mahdollisesti on paikallisia määräyksiä, jotka määrittelevät käyttäjän alaikärajan.
- Ruohonleikkuria ei saa käyttää huumaavien aineiden (alkoholi, huumeet ja lääkkeet) vaikutuksen alaisena.
- Työskentele varoen. Älä koske pyörivään terään.
- Huomaa, että käyttäjä vastaa toisille henkilöille ja heidän omaisuudelleen aiheutetusta vahingosta.
- Tätä ajoleikkuria saavat käyttää fyysisesti, aistitoiminnoiltaan tai henkisesti vajaakuntoiset henkilöt sekä vain vähän laitteen käyttökokemusta ja -tietämystä omaavat henkilöt vain siinä tapauksessa, että heidän työskentelyään valvotaan tai jos heitä on opastettu käyttämään laitetta turvallisesti ja jos he ymmärtävät laitteen käyttöön liittyvät vaarat. Lapset eivät saa leikkiä laitteella. Lapset eivät saa puhdistaa eivätkä huoltaa laitetta.

- Älä käytä ruohonleikkuria, jos lähellä on muita ihmisiä (erityisesti lapsia) tai eläimiä. Huolehdi, että lapset eivät leiki ruohonleikkurilla.
- Keskeytä ruohon leikkaaminen, jos huomaat, että lähellä on muita ihmisiä (erityisesti lapsia) tai eläimiä.
- Älä työskentele paljain jaloin äläkä sandaalit jalassa.
- Kytke moottori päälle vain, kun kätesi ja jalkasi ovat turvallisen kaukana leikkuuterästä.

Ruohoa leikatessasi ja ruohonleikkuria huoltaessasi käytä tukevia jalkineita ja pitkiä housuja. Käytä tarvittaessa henkilösuojaimia (suojalaseja, kuulosuojaimia, työkasineitä jne.). Henkilösuojainten käyttö pienentää tapaturmavaaraa. Vältä väljien vaatteiden käyttöä. Vältä vaatteita, joissa on nauhoja tai vyö. Työn valmistelu

- Tutustu ruohonleikkurin toimintaan ja hallintalaitteisiin, ennen kuin alat käyttää sitä.
- Tarkista, että kaikki mutterit, pultit ja ruuvit ovat tiukasti kiinni.

Turvallisuusohjeet

- **Tarkista ruohonleikkurin kunto kuluneisuuden ja vaurioiden varalta ennen käytön aloittamista ja siihen kohdistuneen iskun jälkeen.** Ennen kuin säädät tai puhdistat ruohonleikkuria, varmista, että turva-avain on irrotettu ja että akku on poistettu koneen tahattoman käynnistämisen estämiseksi. Anna laitteen vauriot pienkonehuollon korjattavaksi.
 - **Älä käytä ruohonleikkuria, jos sen virtakytkin on viallinen tai jos sitä ei voi kytkeä virtakytkimestä päälle tai pois päältä.** Korjauta kytkin ammattilaisella tai huollossa.
 - **Poista säätötyökalu tai ruuvitalta, ennen kuin kytket ruohonleikkurin päälle.** Pyörivän leikkuterän alle joutunut työkalu aiheuttaa tapaturma-vaaran.
 - **Tarkasta ruohonleikkurin ulkopuolinen johto vaurioiden ja vanhenemisen (hapertuminen) varalta.** Käytä vain ehjää johtoa. Korjauta vahingoittunut johto sähköalan ammattilaisella tai pienkonehuollossa.
 - **Älä käytä ruohonleikkuria, jos suojalaitteita (esim. ulosheittoläppä ja/ tai ruohonkeräyssäkki) on vaurioitunut tai puuttuu.** Toimita laite siinä tapauksessa pienkonehuoltoon korjattavaksi tai osan vaihtamista varten.
 - **Tarkista, että ulosheittoläppä on ehjä ja hyvin paikallaan.**
 - **Tarkista ennen leikkaamisen aloittamista, ettei nurmikolla ole oksia, kiviä, kaapeleita tms. Varo näitä koko leikkaamisen ajan.** Kone saattaisi osua johonkin tällaiseen esineeseen ja singota sen ympäristöön.
 - **Tarkista säännöllisesti ruohonkeräyssäiliön kuluneisuus ja käyttökunto.**
 - **Tarkista terä (silmämääräisesti); terävyys, vauriot, muodonmuutokset.** Vaihda kuluneet ja vahingoittuneet osat turvallisuusyistä.
- Työn aikana**
- **Vältä hankalia työasentoja. Huolehdi, että säilytät tasapainosi kaikissa tilanteissa.** Älä juokse vaan liiku rauhallisesti. Sillä tavalla säilytät ruohonleikkurin hallinnan myös odottamattomassa tilanteessa.
 - **Älä käytä ruohonleikkuria räjähdysvaarallisessa ympäristössä, jossa on palavia nesteitä, kaasuja tai pölyjä.** Ruohonleikkuri saattaa tuottaa kipinöitä, jotka saattavat sytyttää pölyn tai höyryn.
 - **Älä kallista ruohonleikkuria, kun käynnistät moottoria, ellei sitä jostakin syystä ole pakko nostaa.** Siinä tapauksessa kallista sitä vain sen verran kuin on tarpeen ja nosta ylös vain käyttäjämästä pois päin olevaa puolta.
 - **Pidä ruohonleikkuriin turvasangan määrittelemä etäisyys.**
 - **Sammuta ruohonleikkuri, vedä turva-avain pois ja irrota akku seuraavissa tilanteissa. Varmista, että kaikki liikkuvat osat ovat pysähtyneet, kun**
 - poistut ruohonleikkurin luota,
 - vapautat jumiutunutta terää tai selvität ulosheittoukon tukkeumaa,
 - tarkastat tai puhdistat ruohonleikkuria tai muuten työskentelet sen parissa,
 - ruohonleikkuri on osunut vieraaseen esineeseen (varmista ensin, onko ruohonleikkuri tai terä vaurioitunut),
 - **Tarkasta ruohonleikkuri huolellisesti, jos se alkaa yhtäkkiä tärinästä epätavallisen voimakkaasti.**
 - Tarkasta leikkuri vaurioiden varalta
 - Korjauta vaurioituneet osat
 - Tarkista, ovatko kaikki mutterit, pultit ja ruuvit tiukasti kiinni
 - **Ole erityisen varovainen, kun leikkaat ruohoa taaksepäin kävellen ja leikkuria itseesi päin vetäen.**
 - **Kytke ruohonleikkuri pois toiminnasta, kun kallistat sitä tai kun siirrät sitä esim. pois nurmikolta.**
 - **Älä käynnistä moottoria silloin, kun seisot poistoaukon kohdalla.**
 - **Pidä ruohonleikkuriin työntöaisan ja turvasangan määrittelemä turvallinen etäisyys.**
 - **Käytön aikana pysytkä käyttäjälle kuuluvalla paikalla työntöaisan takana.**
 - **Älä jätä ruohonleikkuria tauon ajaksi valvomatta. Säilytä kone turvallisessa paikassa.**
 - **Ennen kuin nostat tai kuljetat ruohonleikkuria, kytke ruohonleikkuri pois päältä, irrota turva-avain, poista akku ja odota, kunnes leikkuterä on pysähtynyt.**
 - **Säädä leikkukorkeutta vain, kun moottori on sammutettu ja terä ei pyöri.**

Turvallisuusohjeet

- **Ennen kuin otat ruohonkeräyssäkin pois, sammuta moottori ja odota, kunnes terä on pysähtynyt.** Tyhjentämisen jälkeen aseta ruohonkeräyssäkki paikalleen huolellisesti. Varmista, että se kiinnittyy ruohonleikkuriin oikein.
- **Älä avaa ulosheittoläppää moottorin käydessä.**
- **Älä kuljeta ruohonleikkuria soralla moottorin käydessä.** Kivien sinkoutumisen vaara!
- **Mikäli mahdollista, älä leikkaa märkää ruohoa.**

Jyrkkien rinteiden leikkaaminen

- **Älä leikkaa erittäin jyrkkää rinnettä.**
- **Huolehdi, että säilytät tasapainosi.** Työskentele hitaasti.
- **Leikkaa rinteiden poikkisuuntaan, ei rinnettä ylös ja alas.**
- **Ole erittäin varovainen suuntaa vaihtaessasi.** Kompastumisvaara!

Työskentelyn lopettaminen

- **Kytke ruohonleikkuri pois päältä, irrota turva-avain ja poista akku.** Sijoita ruohonleikkuri turvalliseen paikkaan.
- **Kun huollat tai puhdistat ruohonleikkuria, kytke se pois päältä, irrota turva-avain, poista akku ja irrota ruohonkeräyssäkki.**
- **Huolehdi, että moottorin tuuletusraossa ei ole likaa.**
- **Älä säilytä ruohonleikkuria lasten ulottuvilla.**
- **Älä korjaa ruohonleikkuria itse, vaan korjauta se ammattilaisella tai huollossa.**
- **Anna moottorin jäähtyä, ennen kuin sijoitat koneen varastoon.**

Yleiset turvallisuusohjeet

- **Varaosien tulee olla laitevalmistajan vaatimusten mukaisia.** Siksi käytä vain alkuperäisvaraosia tai valmistajan hyväksymiä muita varaosia. Noudata varaosien mukana toimitettavia asennusohjeita. Irrota ensin turva-avain ja poista akku.
- **Anna korjaukset vain pienkonehuollon suoritettavaksi.**
- **Tämä ruohonleikkuri on tarkoitettu yksityispihojen nurmikon leikkaamiseen.** Ruohonleikkuria ei saa käyttää muuhun tarkoitukseen. Käyttäjään tai muihin henkilöihin kohdistuva tapaturmavaara.
- **Käytä ruohonleikkuria vain päivänvalossa tai erittäin hyvässä ulkovalaistuksessa.** Pidä työalue siistinä ja hyvin valaistuna.
- **Käytä ruohonleikkuria vain kuivalla säällä.** Älä käytä äläkä säilytä sitä sateessa äläkä kosteassa paikassa. Veden pääseminen koneeseen lisää sähköiskun vaaraa.
- **Vaihda kaikki laitteen kuluneet ja vahingoittuneet ohjetarrat.**
- **Käytä vain valmistajan hyväksymiä akkuja ja latureita.** Katso hyväksytyt akut ja laturit laitteen mukana toimitetusta EY-vaatimusten mukaisuusvakuutuksesta.

Määräystenmukainen käyttö

Ruohonleikkuri on tarkoitettu ainoastaan
- koti- ja harrastelijapuutarhojen nurmikoiden leikkaamiseen,
- käytettäväksi tässä käyttöohjeessa annettujen käyttö- ja turvallisuusohjeiden mukaisesti.
Kaikki muu käyttö on määräysten vastaista.
Käyttäjää vastaa määräysten vastaisen käytön aiheuttamista vahingoista itse.

Tyypikilpi

Tyypikilven sijainti

Tyypikilpi on ruohonleikkurin kotelossa.



Huomaa

Merkinnät ovat lain määrittämiä eikä niitä saa muuttaa eikä tehdä tunnistamattomaksi.

Rakenne

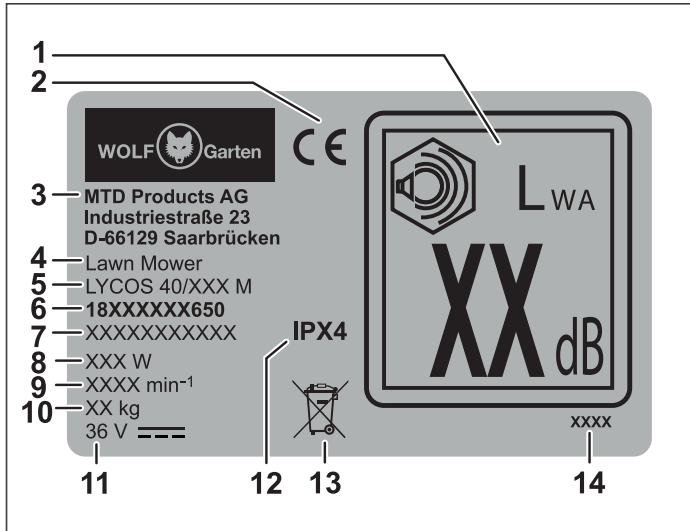

- 1 Taattu äänitaso
- 2 CE-merkintä
- 3 Valmistaja
- 4 Laiteryhmä
- 5 Mallin nimi
- 6 Mallinumero
- 7 Sarjanumero
- 8 Teho
- 9 Moottorin kierrosnopeus 1/min
- 10 Paino
- 11 Nimellisjännite, virtalaji
- 12 Suojausluokka/kotelointiluokka
- 13 Hävittäminen
- 14 Valmistusvuosi

Kokoaminen

Aisan kiinnittäminen

(kuva **A B C D E F G H U**)

Huomio!

Liitäntäjohto saattaa vahingoittua nosttaessasi aisaa pystyyn tai taittaessasi sitä kasaan. Huolehdi, että liitäntäjohto ei taitu eikä litisty.

- Tartu ulosheittoläpän syvennykseen **B 1** ja käännä ulosheittoläppää ylös, kunnes rungon takaosan ja ulosheittoläpän hakaset lukkiutuvat kuuluvasti **B 2**.
- Laske ulosheittoläppä alas **B 3**.

✓ Jos et käytä ruohonkeräyssäkkiä, leikkuujäte poistuu vaivatta ulosheittoläpän ja rungon välisestä raosta. Katso lisätietoja kohdasta Työskentely ilman ruohonkeräyssäkkiä.

- Asenna molemmat aisanpidikkeet **A b** aisan alaosan päihin **A h**. Katso **C 1**.
- Lukkiuta aisan alaosan pää pidikkeeseen **C 2**. Työnnä aisan alaosan pää pidikkeeseen loppuun saakka **C 3**.
- Väännä päitä vähän erilleen ja aseta ne rungon sivuilla oleviin kierretappeihin **D 1**.
- Aseta aluslevyt **A d** kierretappeihin **D 2**.
- Työnnä tappimutteri **A f** pikakiristinvipuun **A a** niin, että reikä on näkyvässä **G 1**. Pidä tappimutteri paikallaan peukalon ja etusormen avulla. Kierrä pikakiristinvipua ja tappimutteria myötäpäivään **E 2**, kunnes väli on n. 10 mm **E 3**.
- Lukitse aisan alaosa kääntämällä pikakiristinvipu ylös ruohonleikkuria kohti **E 4**.
- Kiinnitä aisan yläosa **A g** alaosaan **F 1**. Pidä toisella kädellä aisan yläosasta tukevasti kiinni ja työnnä toisella kädellä ruuvi **A e** aisan vasemmalla puolella ulkopuolelta yläosan reikiin **F 2**.
- Asenna aluslevy **A d** ruuvin toiselle puolelle **F 3**.
- Työnnä kierrepultti **A f** pikakiristinvipuun **A a** niin, että reikä on näkyvässä. Pidä kierrepultti paikallaan peukalon ja etusormen avulla. Kierrä pikakiristinvipua ja kierrepulttia myötäpäivään, kunnes väli on n. 10 mm **F 3/4**.
- Asenna aisan oikealle puolelle kaapelin taittumisuoja **A i** ja ruuvi **A e** reikään **G 1**.
- Asenna aluslevy **A d** ruuvin toiselle puolelle **G 3**.
- Työnnä kierrepultti **A f** pikakiristinvipuun **A a** niin, että reikä on näkyvässä **G 2**. Pidä kierrepultti paikallaan peukalon ja etusormen avulla. Kierrä pikakiristinvipua ja kierrepulttia myötäpäivään **G 3**, kunnes väli on ~10 mm **G 4**.
- Lukitse aisan yläosa kääntämällä oikea ja vasen pikakiristinvipu alas **G 5**.

**Huomaa**

Voit säätää aisan pituutesi mukaan asentoihin **U I/II/III**. Avaa alemmat pikakiristimet **U 1**. Siirrä aisa sopivaan korkeuteen **U 2**. Lopuksi käännä pikakiristimet ylös **U 3**.

- Vie liitäntäjohto kaapelintaittumissuojan **A** i avointen lenkkien läpi ja kiinnitä se ruohonleikkuriin kiinnikkeellä **A c** kohtaan **H** (ks. nuoli).

**Huomaa**

Aisan voi taittaa kokoon kuljettamisen ja säilyttämisen helpottamiseksi. Katso lisätietoja kohdasta Kuljettaminen ja säilyttäminen.

Ruohonkeräyssäkin kiinnittäminen (kuva **J K)**

- Tartu yhdellä kädellä kahvaan **J 1** ja vedä toisella kädellä ruohonkeräyssäkki kehikon päälle **J 2**. Ohjaa ruohonkeräyssäkki kahvan alta ja muotoile se kehikon päälle **J 3**.
- Kiinitä sen jälkeen materiaalinkeräyssäkin sivuprofiili kehikkoon, katso **J 1 - 3**.
- Käännä ruohonkeräyssäkki ympäri ja muotoile se kehikon päälle **K 1 - 2**.

Käyttöönotto**Täydentävät käyttöohjeet**

Ota ruohonleikkuri käyttöön vasta, kun olet lukenut laitteen mukana toimitettavan laturin ja akun käyttöohjeen ja kun olet ymmärtänyt lukemasi ja osaat toimia ohjeiden mukaisesti.

Turvatoiminto (kuva **P)****Huomaa**

Ruohonleikkurissa on turvakytin, jolla estetään laitteen asiaton käyttö.

VAROITUS!

Tapaturmavaara. Esinevahinkojen vaara.

- Työnnä turva-avain **P 1** paikalleen vasta juuri ennen laitteen käytön aloittamista.
- Vedä turva-avain ruohonleikkurista joka kerta, kun keskeytät tai kun lopetat työskentelyn.

2-portainen lukitus (kuva **O)**

Akku asetetaan käyttö- tai säilytys- ja kuljetustilaan 2-portaisella lukituksella.

Porras 1 **O 3**

- ✓ Akku on säilytys- ja kuljetustilassa.
- Sähkökontaktit ovat erotettuna. Samalla estetään akun itsepurkautuminen säilytyksen aikana.

Porras 2 **O 4**

- ✓ Akku on työtilassa.
- Sähkökontaktit ovat kytkettyinä ja laite on käytövalmis.

Akun lataaminen**VAROITUS!**

Tapaturmavaara. Esinevahinkojen vaara.

- Lataa akku vain valmistajan hyväksymällä laturilla. Katso hyväksytyt laturit laitteen mukana toimitetusta EY-vaatimustenmukaisuusvakuutuksesta.

Huomio!

Toimitettaessa akku ei ole ladattu täyteen. Jotta saat akusta täyden tehon, lataa akku ennen ensimmäistä käyttökertaa aivan täyteen.

- Lataa akku täydentävien käyttöohjeiden mukaisesti.

Akun asentaminen (kuva **O P)**

- Avaa akkulokeron kansi **O 1**.
- Työnnä akku akkulokeroon **O 2** ja lukkiuta se portaaseen **2 O 4**.
- Työnnä turva-avain koloon **P 1** ja käännä sitä myötäpäivään asentoon **1 P 2**.
- Sulje kansi **P 3**.

Akun irroittaminen (kuva **O)****VAARA!**

Pyörivä terä aiheuttaa tapaturmavaaran.

- Säädä ruohonleikkuria vain, kun moottori on sammutettu ja terä ei pyöri.

- Sammuta moottori.

TURVARUTIINIT

- Avaa kansi **O 1**.
- Käännä turva-avainta vastapäivään asentoon **0 P 2** ja ota se pois.
- Paina akun lukitusta **O 5**.
- Ota akku pois **G 2**.
- Sulje kansi **P 3**.

Käyttö

Hallintalaitteet (kuva)

- 1 Kädensija
- 2 Turvasanka
- 3 Täyttötason näyttö
- 4 Ruohonkokoaja
- 5 Ulosheittoläppä
- 6 Aisan korkeussäätö
- 7 Leikkuukorkeuden säätö
- 8 Leikkuukorkeuden ilmaisin
- 9 On/Off-kytkin (päällekytkennän esto)
- 10 Ledinäyttö
- 11 Turva-avain
- 12 Akun lukituksen avaus
- 13 Kansi
- 14 Vaihtokytkin (leikkaaminen-kerääminen / bioleikkuu)
- 15 Terä

Ledinäyttö (kuva)

Ledin tila	Selite
vihreä palaa	akun varaustila 40 - 100 %
keltainen palaa	akun varaustila 5 - 40 %
punainen palaa	akun varaustila 0 - 5 %
punainen vilkkuu hitaasti	Akun lämpötila on liian korkea tai liian matala. Ruohonleikkurin lämpötila on liian korkea.
punainen vilkkuu nopeasti	Ylivirtalaukaisin on reagoinut tai alijännitelaukaisin on reagoinut. Moottori käy takertelevasti tai on jumissa.

Käyttöajat

- Noudata paikallisia järjestysmääräyksiä.
- Ota selvää paikallisilta viranomaisilta, milloin laitteen käyttö on sallittua.

Ruohonkeräyssäkin asettaminen paikalleen (kuva)

VAARA!







Pyörivä terä aiheuttaa tapaturmavaaran.



- Säädä ruohonleikkuria vain, kun moottori on sammutettu ja terä ei pyöri.

→ Sammuta moottori.

TURVARUTIINIT

- Avaa kansi  **1**.
- Käännä turva-avainta vastapäivään asentoon **0**  **2**.
- Paina akun lukitusta  **5**.
- Aseta akku säilytys- ja kuljetustilaan lukitusportaalle 1  **3**.
- Sulje kansi  **3**.

→ Nosta ulosheittoläppä  **1**.

- Tartu ruohonkeräyssäkkiin sen kädensijasta ja käännä sitä hieman siten, että ruohonkeräyssäkki koukkuineen voidaan ripustaa ruohonleikkurin takaosan syvennykseen  **2**.
- Ripusta ruohonkeräyssäkki ruohonleikkuriin  **2**.
- Käännä ulosheittoläppä jälleen alas  **3**.

Leikkuukorkeuden säätäminen (kuva)

VAARA!









Pyörivä terä aiheuttaa tapaturmavaaran.

- Säädä ruohonleikkuria vain, kun moottori on sammutettu ja terä ei pyöri.

→ Sammuta moottori.

TURVARUTIINIT

- Sammuta moottori.
- Avaa kansi  **1**.
- Käännä turva-avainta vastapäivään asentoon **0**  **2**.
- Paina akun lukitusta  **5**.
- Aseta akku säilytys- ja kuljetustilaan lukitusportaalle 1  **3**.
- Sulje kansi  **3**.

→ Vedä vipua vähän ulospäin  **1**.

→ Säädä leikkuukorkeus  **2**.

→ Vapauta vipu  **3**.



Huomaa (leikkuukorkeus - nurmikon kunto)

Leikkaa nurmikko mahdollisimman kuivana, jotta juurikerros pysyy hyvässä kunnossa.

Säädä leikkuukorkeudeksi 45 mm.

Säädä leikkuukorkeus suuremmaksi, jos nurmikko on märkää tai on kasvanut pitkäksi.

Ruohonleikkurin kytkeminen on/off (kuva **Q R**)

VARO!



- Pyörivä terä aiheuttaa tapaturmavaaran.
- Älä seiso ulosheittoläpän edessä, kun käynnistät ruohonleikkurin!
 - Käynnistä ruohonleikkuri tasaisella alustalla.

Huomio!

- Älä käynnistä ruohonleikkuri korkeassa ruohikossa. Nosta konetta tarvittaessa kuvan **Q** mukaisesti.

Moottorin kytkeminen päälle (kuva **R**)

- ➔ Lataa akku.
- ➔ Paina nuppia **R 1** ja pidä se painettuna.
- ➔ Nosta turvasanka **R 2**.
- ➔ Vapauta nuppi **R 1**.

Moottorin kytkeminen pois päältä (kuva **R**)

- ➔ Vapauta turvasanka **R 3**.

TURVARUTIINIT

- Avaa kansi **Q 1**.
- Käännä turva-avainta vastapäivään asentoon **0 P 2**.
- Paina akun lukitusta **Q 5**.
- Aseta akku säilytys- ja kuljetustilaan lukitusportaalle 1 **Q 3**.
- Sulje kansi **P 3**.

Leikkuu-/keräystoiminnon aktivointi (kuva **L S T**)

VAARA!



- Pyörivä terä aiheuttaa tapaturmavaaran.
- Säädä ruohonleikkuria vain, kun moottori on sammutettu ja terä ei pyöri.



Ruohonleikkurissa on vaihtokytkin (cut-collect-mulch). Cut-collect tarkoittaa ruohon leikkaamista ja keräämistä talteen. Mulch tarkoittaa ruohon silppuamista nurmikon katteeksi.

Voit valita tällä kytkimellä sen toiminnon, mikä sopii parhaiten nurmikkosi hoitamiseen.

- ➔ Sammuta moottori.

TURVARUTIINIT

- Sammuta moottori.
- Avaa kansi **Q 1**.
- Käännä turva-avainta vastapäivään asentoon **0 P 2**.
- Paina akun lukitusta **Q 5**.
- Aseta akku säilytys- ja kuljetustilaan lukitusportaalle 1 **Q 3**.
- Sulje kansi **P 3**.

- ➔ Käännä kytkin asentoon cut-collect **S 1**.
- ➔ Nosta ulosheittoläppä **L 1**.
- ➔ Ripusta ruohonkeräyssäkki **L 2**.
- ➔ Laske ulosheittoläppä takaisin alas **L 3**.

Ruohonkeräyssäkin irrottaminen ja tyhjentäminen (kuva **T V W**)

Ruohonkeräyssäkki on täynnä, jos ruohosilppua jää nurmikolle tai jos keltainen STOP-merkintä tulee näkyviin **V 2**. Tyhjennä ruohonkeräyssäkki heti **W 1**.

VAARA!



- Pyörivä terä aiheuttaa tapaturmavaaran.
- Säädä ruohonleikkuria vain, kun moottori on sammutettu ja terä ei pyöri.

- ➔ Sammuta moottori.

TURVARUTIINIT

- Avaa kansi **Q 1**.
- Käännä turva-avainta vastapäivään asentoon **0 P 2**.
- Paina akun lukitusta **Q 5**.
- Aseta akku säilytys- ja kuljetustilaan lukitusportaalle 1 **Q 3**.
- Sulje kansi **P 3**.

- ➔ Nosta ulosheittoläppä **T 1**.
- ➔ Ota ruohonkeräyssäkki pois **T 2**.
- ➔ Laske ulosheittoläppä takaisin alas **T 3**.
- ➔ Tyhjennä ruohonkeräyssäkki **W 1**.
- ➔ Poista leikkuutilasta mahdolliset tukokset ennen kuin käynnistät koneen uudelleen **W 2**.

Täyttötason ilmaisin (kuva **V W**)

- ➔ Täyttötason ilmaisimen läpän asento näyttää ruohonkeräyssäkin täyttötason.
 - Täyttötason ilmaisimen läppä osoittaa ylös, jos ruohonkeräyssäkki on tyhjä **V 1**.
 - Täyttötason ilmaisimen läppä osoittaa alas ja keltainen STOP-merkintä on näkyvässä, jos ruohonkeräyssäkki on täynnä **V 2**.
- ➔ Tyhjennä ruohonkeräyssäkki heti **W 1**.

- Jotta täyttötason ilmaisin voisi toimia hyvin, puhdista säännöllisesti sen ruohonkeräyssäkin sisäpuolella oleva alapinta harjalla ③.

Leikkaaminen ilman ruohonkeräyssäkkiä

- Irroita ruohonkeräyssäiliö.
✓ Käännä ulosheittoläppä alas.

i **Huomaa**
Ruohosilppu sinkoutuu suoraan alas, kun leikkaat ilman ruohonkeräyssäkkiä.

Silppuaminen (kuva S)

Silppuamistoiminnolla ruoho leikataan useaan kertaan ja ohjataan ruohosilppuna takaisin nurmikkoon. Silloin ei synny ruohonleikkuujätettä. Ruohosilppu suojaa nurmikkoa kuivumiselta. Ruohosilpussa on paljon ravinteita. Parhaan tuloksen saavuttamiseksi pidä nurmikko aina lyhyenä. Katso lisätietoja kohdasta Nurmikonhoitovinkkejä.

i **Huomaa**
Suosittelemme leikkaamaan nurmikon 1 - 2 kertaa viikossa, jos jätät ruohon katteeksi. Ruoho ei saa olla liian korkea eikä kostea!

- Kun jätät ruohon katteeksi, työnä ruohonleikkuria hitaasti.
→ Huolehdi, että leikkuu-urat limittyvät.
→ Jätä nurmikko vähintään 20 mm pituiseksi.

i **Huomaa**
Ruohosilpun jättämisestä katteeksi ei suositella, jos nurmikko on sammaloitunut tai mätästännyt. Ruohosilppu jää silloin sammalen tai mättäiden päälle eikä kulkeudu maaperään ravinteiksi.

- Käytä sammaleenrepijää ja lannoita nurmikkoa säännöllisesti.

Silppuamistoiminnon aktivoiminen (kuva S T)

VAARA!



Pyörivä terä aiheuttaa tapaturmavaaran.

- Säädä ruohonleikkuria vain, kun moottori on sammutettu ja terä ei pyöri.



Ruohonleikkurissa on vaihtokytin (cut-collect-mulch). Cut-collect tarkoittaa ruohon leikkaamista ja keräämistä talteen. Mulch tarkoittaa ruohon silppuamista nurmikon katteeksi.

Voit valita tällä kytkimellä sen toiminnon, mikä sopii parhaiten nurmikkosi hoitamiseen.

- Sammuta moottori.

TURVARUTIINIT

- Avaa kansi **O 1**.
- Käännä turva-avainta vastapäivään asentoon **O P 2**.
- Paina akun lukitusta **O 5**.
- Aseta akku säilytys- ja kuljetustilaan lukitusportaalle 1 **O 3**.
- Sulje kansi **P 3**.

- Nosta ulosheittoläppä **T 1**.
→ Ota ruohonkeräyssäkki pois **T 2**.
→ Laske ulosheittoläppä takaisin alas **T 3**.
→ Käännä kytkin asentoon Mulch **S 2**.

Huomio!

- Älä kiinnitä ruohonkeräyssäkkiä uudelleen, se saattaa vahingoittua.

Nurmikonhoitovinkkejä (kuva N)

Nurmikossa kasvaa monia ruohokasveja. Kun leikkaat nurmikon usein, vahvistuvat sellaiset kasvit, jotka muodostavat vahvan juuriston. Jos leikkaat nurmikkoa harvoin, vahvistuvat korkeakasvuiset ruohot ja rikkaruohot (esim. apila ja tuhatkauno). Jotta nurmikko näyttäisi hyvinvoivalta ja kasvaisi tasaisesti eikä raitoja pääsisi muodostumaan, tulisi leikkuu-urien olla aina joitakin senttimetrejä limittyneinä **N**.

- Normaali ruohon korkeus on noin 40 - 50 mm. Jos ruoho on kasvanut 60 - 70 mm korkeaksi, leikkaa korkeudesta pois noin kolmannes.
- Älä leikkaa nurmikkoa 45 mm lyhyemmäksi. Juuristo saattaa kuivana aikana vahingoittua.
- Leikkaa korkeaksi kasvanut nurmikko vaihteittain normaalikorkeuteen.

Työn lopettaminen (kuva W)

- Kytke ruohonleikkuri pois päältä. Odota, kunnes terä on pysähtynyt.

TURVARUTIINIT

- Avaa kansi **O 1**.
- Käännä turva-avainta vastapäivään asentoon **O P 2** ja ota se pois.
- Paina akun lukitusta **O 5**.
- Ota akku pois **G 2**.
- Sulje kansi **P 3**.

- Tyhjennä ruohonkeräyssäkki **W 1**.
→ Sijoita ruohonleikkuri turvalliseen säilytyspaikkaan.

Huolto**VAROITUS!**

Tapaturmavaara. Esinevahinkojen vaara.

- Huolla ja puhdista ruohonleikkuria vain, kun moottori on sammutettu.
- Älä koske pyörivään terään.
- Huolla, korjauta sekä anna vaihtaa turvallisuuteen liittyvät osat ja liitäntäjohto yms. ammattilaisella tai pienkonehuollossa.

- ➔ Älä säilytä ruohonleikkuria kosteassa paikassa.
- ➔ Anna ammattilaisen tai pienkonehuollon tarkastaa ruohonleikkuri kesän jälkeen.

Ruohonleikkurin puhdistaminen (kuva W)**VAARA!**

Pyörivä terä aiheuttaa tapaturmavaaran.

- Puhdista laitetta vain, kun moottori on kytketty pois päältä ja terä on pysähtynyt.

- ➔ Kytke ruohonleikkuri pois päältä. Odota, kunnes terä on pysähtynyt.

TURVARUTIINIT

- Avaa kansi **O 1**.
- Käännä turva-avainta vastapäivään asentoon **O P 2** ja ota se pois.
- Paina akun lukitusta **O 5**.
- Ota akku pois **G 2**.
- Sulje kansi **P 3**.

- ➔ Harjaa ruohonleikkuri puhtaaksi joka kerta käytön jälkeen.
- ➔ Harjaa ruohonsilpun läppä puhtaaksi säännöllisesti **W 2**.

Huomio!

Älä suihkuta ruohonleikkuria vedellä äläkä painepesurilla.

Ruohonkeräyssäkin puhdistaminen (kuva T V W)**Huomaa**

Ruohonkeräyssäkki on parasta puhdistaa heti työskentelyn jälkeen.

- ➔ Nosta ulosheittoläppä **T 1**.
- ➔ Ota ruohonkeräyssäkki pois **T 2**.
- ➔ Laske ulosheittoläppä takaisin alas **T 3**.
- ➔ Tyhjennä ruohonkeräyssäkki **W 1**.

- ➔ Puhdista sekä säkki että kehikko vedellä tai harjalla.
- ➔ Puhdista erityisesti täyttötason ilmaisimen alla oleva alue **V 3**.
- ➔ Anna säkin kuivua ennen kuin käytät sitä seuraavan kerran.

Kuljettaminen ja säilyttäminen (kuva X)**VAARA!**

Pyörivä terä aiheuttaa tapaturmavaaran.

- Ennen ruohonleikkurin kuljettamista ja varastossa säilyttämistä kytke virta pois päältä. Odota, että terä pysähtyy.

- ➔ Kytke ruohonleikkuri pois päältä. Odota, kunnes terä on pysähtynyt.

TURVARUTIINIT

- Avaa kansi **O 1**.
- Käännä turva-avainta vastapäivään asentoon **O P 2** ja ota se pois.
- Paina akun lukitusta **O 5**.
- Ota akku pois **G 2**.
- Sulje kansi **P 3**.

- ➔ Ruohonleikkuria ajoneuvossa kuljettaessasi kiinnitä se siten, että se ei pääse tahattomasti siirtymään.
- ➔ Ruohonleikkuri mahtuu pienempään tilaan, kun käännät aisan kokoon **X**.
- ➔ Sitä varten löysää ylempiä pikakiristinvipuja. **X 1**
Avaa kierretappeja n. 5 mm. Pidä samalla aisan yläosasta tukevasti kiinni. Käsien ja sormien puristumisvaara.
- ➔ Käännä aisan yläosa taakse **X 2**.

Huomio!

Liitäntäjohto voi vahingoittua, kun taitat aisan eteen.

- ➔ Löysää alemmat pikakiristinviput **X 3**.
- ➔ Käännä molemmat aisanpuoliskot eteen. Aseta ne etupyörien päälle **X 4**.
- ✓ Nyt voit ongelmitta kuljettaa ruohonleikkuria kädensijasta tai siirtää sen turvalliseen paikkaan säilytettäväksi **X 5** (ks. nuoli).

Talvisäilytys

- ➔ Puhdista ruohonleikkuri hyvin kesän jälkeen.
- ➔ Anna pienkonehuollon tarkastaa ruohonleikkuri syksyllä.
- ➔ Säilytä ruohonleikkuri puhtaassa ja kuivassa paikassa.
- ➔ Suojaa ruohonleikkuri talvisäilytyksen ajaksi ruostumista vastaan.
- ➔ Älä lataa akkua ruohonleikkuriin asennettuna!

Terän vaihtaminen (kuva Y)

VAROITUS!



Tapaturmavaara.

- Anna pienkonehuollon vaihtaa terä.
- Koneen parissa saa tehdä töitä vain, kun moottori on sammutettuna.
- Käytä työhön soveltuvia suojakäsineitä.

→ Kytke ruohonleikkuri pois päältä. Odota, kunnes terä on pysähtynyt.

TURVARUTIINIT

- Avaa kansi **O 1**.
- Käännä turva-avainta vastapäivään asentoon **O 0** **P 2** ja ota se pois.
- Paina akun lukitusta **O 5**.
- Ota akku pois **G 2**.
- Sulje kansi **P 3**.

Huomio!

Terän terottaminen saattaa aiheuttaa siihen epäkeskon. Sen tähden anna pienkonehuollon tarkastaa terän pyöriminen epäkeskon varalta.



Huomaa

Tarvitset terän vaihtamiseen momentti-avaimen SW10. Pultin kiristysmomentti: 8–11 Nm



Y.Huomaa

Vaihda terä vain valmistajan hyväksymään, samantyyppisen ruohonleikkurin terään. Katso hyväksytyt terät laitteen mukana toimitetusta EY-vaatimustenmukaisuusvaikutuksesta.

Vianetsintä

VAROITUS!



Tapaturmavaara ja esinevahinkojen vaara.

- Jos olet epävarma, toimita ajoleikkuri pienkonehuoltoon.
- Kytke ruohonleikkuri pois päältä, irrota turva-avain ja poista akku aina ennen ruohonleikkurin terän tarkastamista tai huoltoa.

Ongelma	Mahdollinen syy	Toimi näin
Ruohonleikkuri käy epätaisisesti tai tärisee voimakkaasti.	Terä on vaurioitunut. Terä on löystynyt.	Toimita laite pienkonehuoltoon.
Punainen ledi vilkkuu hitaasti	Akun lämpötila on liian korkea tai liian matala. Ruohonleikkurin lämpötila (elektroniikka) on liian korkea.	Anna akun jäähtyä tai lämmitä. Anna ruohonleikkurin jäähtyä.
Punainen ledi vilkkuu nopeasti	Ylivirtalaukaisin on reagoinut Ali- tai yhlijännitelaukaisin on reagoinut	Toimita laite pienkonehuoltoon, jos tämä tapahtuu uudestaan. Lataa akku. Toimita laite pienkonehuoltoon, jos tämä tapahtuu uudestaan.
Kone leikkaa tai kerää ruohoa huonosti.	Moottori käy takertelevasti tai on jumissa Terä on tylsä. Ruohonkokooja on tukossa. Leikkuukorkeus on säädetty väärin.	Tarkasta teräpalkin vapaa pyöriminen. Toimita laite pienkonehuoltoon. Toimi luvun Leikkuukorkeuden säätämisen ohjeiden mukaisesti. Toimi luvun Leikkuukorkeuden säätämisen ohjeiden mukaisesti.

Takuu

Takuu on maakohtainen. Takuun myönämme me tai sen myöntää maahantuojia. Korvaamme maksutta takuehtojen puitteissa materiaali- ja valmistusvirheistä aiheutuneet häiriöt. Käänny takuuasioissa myyjäliikkeen tai lähellä sijaitsevan jälleenmyyjän puoleen.

EY-vaatimustenmukaisuusvakuutus



Löydät laitteeseen liittyviä lisätietoja oheen liitetystä erillisestä EY-vaatimustenmukaisuusvakuutuksesta, joka on tämän käyttöohjeen olennainen osa.

Ympäristöystävällinen hävittäminen

Sähkötyökalut sekä niiden tarvikkeet ja pakkaukset on kierrätettävä.







Akut ja paristot:

Älä hävitä akkuja äläkä paristoja sekajätteen mukana, älä polta niitä äläkä heitä niitä vesistöön. Vie akut ja paristot niille tarkoitettuun keräys- ja kierrätyspisteeseen.

Sähkötyökalut:

Älä hävitä sähkölaitetta sekajätteen mukana! Toimita sähkölaite keräyspisteeseen.

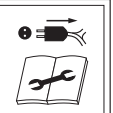
Índice	
Significado de los símbolos.....	118
Para su seguridad.....	118
Indicaciones de seguridad.....	119
Uso previsto.....	122
Placa de características.....	122
Montaje.....	122
Puesta en marcha.....	123
Funcionamiento.....	124
Mantenimiento.....	127
Garantía.....	129
Declaración de conformidad CE.....	129
Eliminación respetuosa con el medio ambiente.....	129
Subsanación de averías.....	129

Significado de los símbolos		
		Antes de la puesta en marcha, lea las instrucciones de funcionamiento.
		¡Precaución! Mantenga siempre a terceras personas lejos de la zona de riesgo.
		¡Precaución! Cuchilla de corte afilada Las cuchillas de corte continúan girando después de haberse desconectado el motor. Extraiga el dispositivo de bloqueo antes de los trabajos de reparación en las máquinas alimentadas por batería.
		¡Precaución! Cuchilla de corte afilada Las cuchillas de corte continúan girando después de haberse desconectado el motor. Antes de realizar trabajos de conservación o en caso de daño en el conductor de conexión, extraer el enchufe de red. – en máquinas alimentadas por la red.
		¡Precaución! "Mantenga el cable de conexión lejos de la cuchilla de corte" – en máquinas alimentadas por la red.

Para su seguridad



Antes de la primera utilización de su aparato, lea detalladamente estas instrucciones de funcionamiento y actúe en consecuencia. Guarde estas instrucciones de funcionamiento para uso o propietario posterior.

- Antes de la primera puesta en marcha, lea obligatoriamente las indicaciones de seguridad. Si se incumplen las instrucciones de funcionamiento y las indicaciones de seguridad pueden producirse daños en el vehículo y riesgos para el usuario y otras personas.
- Todas las personas encargadas con la puesta en marcha, manejo y mantenimiento del vehículo han de tener una cualificación adecuada.

Prohibición de cambios y modificaciones no autorizados

Se prohíbe realizar modificaciones en el vehículo o elaborar con el mismo aparatos adicionales. Tales modificaciones pueden provocar daños personales y funciones erróneas.

- Las reparaciones en el vehículo sólo deben efectuarse por personas encargadas y formadas para ello. En este caso, utilice siempre las piezas de repuesto originales. Ello garantiza que se mantenga la seguridad del vehículo.

Símbolos de información en estas instrucciones

Las señales y los símbolos de estas instrucciones le ayudarán a utilizar rápida y fiablemente las instrucciones y el vehículo.



Indicación

Información sobre el uso más eficaz o práctico del vehículo.

→ Paso de acción

Se le pide que actúe.

✓ Resultado de acción

Aquí encontrará el resultado de una secuencia de pasos de acción.

Para su seguridad

[1] Número de posición

Los números de posición se marcan en el texto con corchetes [].

A Identificación de ilustración

Las ilustraciones se numeran y marcan en el texto con letras.

1 Número de los pasos del procedimiento

La secuencia definida de pasos del procedimiento se numera y marca en el texto.

Niveles de peligro de las indicaciones de advertencia

En estas instrucciones de funcionamiento se utilizan los siguientes niveles de peligro para advertir sobre situaciones potencialmente peligrosas:

¡PELIGRO!



La situación peligrosa es inminente, y si no se respetan las medidas adecuadas, la misma puede ocasionar lesiones graves o incluso la muerte.

¡ADVERTENCIA!



La situación peligrosa puede producirse, y si no se respetan las medidas adecuadas, la misma puede ocasionar lesiones graves o incluso la muerte.

¡PRECAUCIÓN!



La situación peligrosa puede producirse, y si no se respetan las medidas adecuadas, la misma puede ocasionar lesiones leves o insignificantes.

¡Atención!

Se puede producir una situación posiblemente peligrosa, y si no se evita, la misma puede provocar daños materiales.

RUTINA DE SEGURIDAD

Describe de forma consecuente los procesos de funcionamiento que deben respetarse, p. ej., procesos de apagado en caso de avería o emergencia.

Estructura de las indicaciones de seguridad

¡PELIGRO!



Tipo y fuente de riesgo.

- Consecuencias de la inobservancia
- Medida para la protección contra el riesgo

Indicaciones de seguridad

Protección propia y de personas

- Por motivos de seguridad, los niños u otras personas que desconozcan las instrucciones de uso no deben utilizar el cortacésped. Las disposiciones locales pueden determinar la edad mínima del usuario.
- Las personas menores de 16 años no deben manejar el aparato ni realizar otros trabajos en el mismo, como p. ej. inspección, limpieza o ajuste. Las disposiciones locales pueden determinar la edad mínima del usuario.
- Las personas que manejen el cortacésped no deben estar bajo la influencia de estupefacientes (p. ej. alcohol, drogas o medicamentos).
- Tenga cuidado y no meta las manos en la barra de corte giratoria.
- Tenga en cuenta que el operario de máquina o el usuario son responsables de accidentes con otras personas o su propiedad.
- Este aparato puede utilizarse por personas con capacidad física, sensorial o mental reducida, o con falta de experiencia y conocimiento, si son supervisadas e instruidas en el uso seguro del aparato y comprenden los peligros que puedan originarse. Los niños no deben jugar con el aparato. Los niños no deben realizar la limpieza ni el mantenimiento propio del usuario.
- No ponga en marcha el cortacésped si existen personas (sobre todo niños) o animales en las inmediaciones. Evite también que los niños jueguen con el cortacésped.
- Interrumpa el proceso de corte si observa que existen personas (sobre todo niños) o animales domésticos en las inmediaciones.
- No corte nunca el césped descalzo o con sandalias.
- Conecte el motor solamente si sus pies y manos se encuentran a una distancia segura de la barra de corte.

Indicaciones de seguridad

- Durante los trabajos con o en el cortacésped, use siempre calzado antideslizante y pantalones largos, así como otros equipamientos de protección personal adecuados (gafas de protección, protector de oídos, guantes de trabajo, etc.). El uso de equipamiento de protección personal reduce el riesgo de lesiones. Evite el uso de ropa holgada o ropa con cordones o cinturones colgando.

Antes del uso

- Antes de iniciar el trabajo, familiarícese con el cortacésped y sus funciones, así como con sus elementos de control.
- Compruebe si todas las tuercas, pernos y tornillos están apretados para garantizar que el cortacésped funciona de forma segura.
- Antes de la puesta en marcha y tras un impacto, verifique si el cortacésped presenta indicios de desgaste o daños. Antes de realizar el ajuste y la limpieza, asegúrese de que la llave de seguridad está extraída y la batería retirada, de forma que se impida un arranque involuntario. Encargue la reparación de daños a una persona cualificada o un taller especializado.
- No utilice un cortacésped cuyo interruptor esté defectuoso y no pueda conectarse o desconectarse. Encargue su reparación a una persona cualificada o un taller especializado.
- Antes de conectar el cortacésped, retire las herramientas de ajuste o la llave inglesa. Las herramientas que se encuentren en la zona de la barra de corte giratoria pueden provocar lesiones.
- Compruebe si el conductor instalado fuera del cortacésped presenta daños o envejecimiento (fragilidad). Utilice el cable sólo en perfecto estado. Encargue la reparación de cables dañados a un electricista cualificado o un taller especializado.
- Nunca utilice un cortacésped sin dispositivos de protección o con dispositivos dañados, como, p. ej., compuerta de eyección o bolsa de recogida de césped, carcasa, etc. Encargue su reparación o posible sustitución a una persona cualificada o un taller especializado.
- Verifique la fragilidad y el firme asiento de la compuerta de eyección.
- Antes del proceso de corte, asegúrese de que el césped esté exento de ramas, piedras, alambres, etc., y tenga en cuenta estos objetos durante el proceso de corte completo. Los mismos podrían ser arrastrados y proyectados por el aparato.
- Compruebe regularmente si el dispositivo recogedor presenta desgaste o pérdida de funcionalidad.
- Compruebe (visualmente) si la barra de corte y su medio de sujeción están desafilados, dañados o deformados. Por motivos de seguridad, sustituya las piezas desgastadas o dañadas.

Durante el uso

- Evite posturas corporales anormales. Adopte una postura segura y mantenga el equilibrio en todo momento. No corra nunca, sino avance con paso tranquilo. Así puede controlar mejor el cortacésped en situaciones inesperadas.
- No utilice el cortacésped en zonas potencialmente explosivas, en las que haya líquidos, gases o polvos inflamables. El cortacésped puede generar chispas que pueden inflamar polvo o vapores.
- Al arrancar o poner en marcha el motor, el cortacésped no puede volcarse, a menos que deba elevarse durante el proceso. En este caso, inclínelo solo lo estrictamente necesario y eleve únicamente el lado opuesto al usuario.
- Respete la distancia de seguridad dada por las varillas del asidero.
- Desconecte el cortacésped en las circunstancias especificadas a continuación, extraiga la llave de seguridad y retire la batería. Asegúrese de que todas las piezas móviles se hayan parado por completo:
 - al dejar el cortacésped.
 - para liberar la barra de corte bloqueada o eliminar obstrucciones en el canal de expulsión.
 - para verificar, limpiar o trabajar con el cortacésped.
 - si se ha impactado contra un cuerpo extraño (antes de seguir utilizando el cortacésped, compruebe si este o la barra de corte han sufrido daños).
- Si el cortacésped empieza a vibrar intensamente de forma inusual, es necesario verificarlo de inmediato, en concreto:
 - busque posibles daños.
 - efectúe la reparación necesaria de piezas dañadas.
 - procure que todas las tuercas, pernos y tornillos estén apretados firmemente.
- Tenga especial cuidado si corta el césped marcha atrás y acerca el cortacésped hacia sí mismo.
- Desconecte el cortacésped cuando lo vuelque o lo transporte, p. ej., desde/hacia el césped o por caminos.

Indicaciones de seguridad

- **No arranque el motor si se encuentra delante del canal de expulsión.**
 - **Mantenga siempre la distancia de seguridad preestablecida por la barra de guía respecto a la herramienta giratoria.**
 - **Durante el funcionamiento del aparato, permanezca solamente en la zona de trabajo preestablecida para el usuario detrás de la barra de guía.**
 - **Durante las interrupciones de trabajo vigile en todo momento el cortacésped y guárdelo en un lugar seguro.**
 - **Antes de elevar o retirar el cortacésped, apague el motor, extraiga la llave de seguridad, retire la batería y espere hasta que la barra de corte se detenga.**
 - **Ajuste la altura de corte sólo con el motor desconectado y la barra de corte parada.**
 - **Antes de retirar la bolsa de recogida de césped apague el motor y espere a que se detenga la barra de corte.** Tras el vaciado de la bolsa de recogida de césped, fijela con cuidado y asegúrese de que quede bien sujeta en el cortacésped.
 - **No abra nunca la compuerta de eyección mientras el motor siga funcionando.**
 - **¡No desplace el cortacésped sobre grava con el motor funcionando. Existe riesgo de golpes por piedras!**
 - **A ser posible, no utilice el cortacésped con hierba mojada.**
- Corte de hierba en pendientes empinadas**
- **No corte el césped en pendientes excesivamente inclinadas.**
 - **Procure mantener una posición segura y corte el césped despacio.**
 - **Corte el césped siempre en sentido transversal a la pendiente, y no hacia arriba o hacia abajo.**
 - **¡Sea especialmente cuidadoso al cambiar de dirección. Existe riesgo de tropiezo!**
- Después del uso**
- **Desconecte el cortacésped, extraiga la llave de seguridad, retire la batería y deje el cortacésped en un lugar seguro.**
 - **Si tuviera que realizar trabajos de mantenimiento y limpieza en el cortacésped, desconecte el aparato, extraiga la llave de seguridad, retire la batería y extraiga la bolsa de recogida de césped.**
- **Asegúrese de que las ranuras de ventilación estén libres de suciedad.**
 - **No guarde el cortacésped al alcance de los niños.**
 - **No realice reparaciones por su cuenta en el cortacésped, sino encárguelas únicamente a una persona cualificada o un taller especializado.**
 - **Antes de estacionar la máquina, deje que el motor se enfríe.**
- Indicaciones de seguridad generales**
- **Las piezas de repuesto han de corresponderse con los requisitos establecidos por el fabricante.** Por tanto, utilice solamente piezas de repuesto originales o autorizadas por el fabricante. Durante la sustitución, tenga en cuenta siempre las indicaciones de montaje suministradas, extraiga la llave de seguridad previamente y retire la batería.
 - **Deje que las reparaciones se realicen exclusivamente por una persona cualificada o un taller especializado.**
 - **Este cortacésped está previsto para el cuidado de superficies de hierba y césped en el ámbito privado.** El cortacésped no debe utilizarse para fines distintos a los previstos, a fin de evitar riesgos físicos en el usuario o en otras personas.
 - **Utilice el cortacésped solamente con luz diurna o buena iluminación artificial.** Mantenga la zona de trabajo limpia y bien iluminada.
 - **Utilice el cortacésped solamente en condiciones meteorológicas secas.** Manténgalo lejos de la lluvia y la humedad. La penetración de agua en el cortacésped aumenta el riesgo de descarga eléctrica.
 - **Sustituya todos los rótulos de indicación que se encuentren desgastados o dañados en el aparato.**
 - **Utilice solamente baterías y cargadores autorizados por el fabricante.** En la declaración de conformidad CE adjunta puede encontrar la denominación de las/os baterías/cargadores autorizadas/os.

Uso previsto

El cortacésped está destinado exclusivamente para:

- cortar superficies de césped en jardines domiciliarios y jardines de esparcimiento,
- utilizarse de acuerdo con las descripciones e indicaciones de seguridad establecidas en estas instrucciones de uso.

Cualquier otro uso se considera inadecuado. El usuario es responsable de los daños derivados del uso inadecuado.

Placa de características

Ubicación

La placa de características se encuentra en la carcasa del cortacésped.



Indicación

La identificación tiene el mismo valor que un documento y no debe modificarse ni borrarse.

Estructura

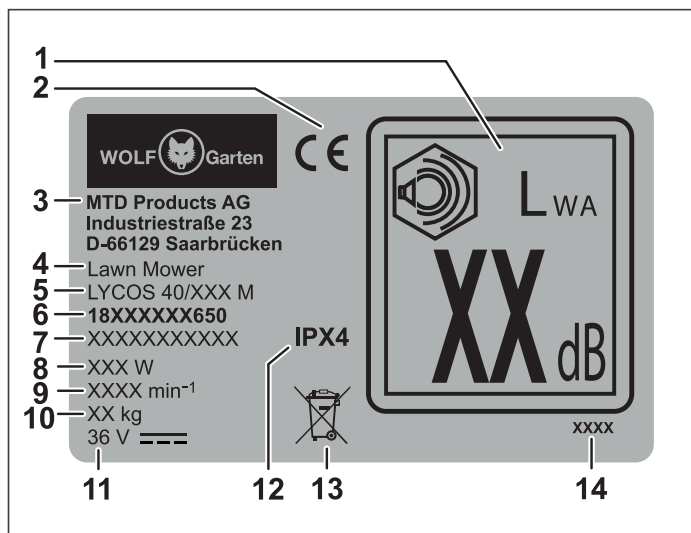

- 1 Potencia acústica garantizada
- 2 Marcado CE
- 3 Fabricante
- 4 Grupo de aparatos
- 5 Nombre del modelo
- 6 Número de modelo
- 7 Número de serie
- 8 Potencia
- 9 Velocidad de motor en min⁻¹
- 10 Peso
- 11 Tensión nominal, tipo de corriente
- 12 Clase/tipo de protección
- 13 Indicación de eliminación
- 14 Año de fabricación

Montaje

Sujeción del larguero del asidero (fig. A B C D E F G H U)

¡Atención!

Al doblar o plegar el larguero del asidero se puede dañar el cable. Procure no doblar ni aplastar el cable.

→ Introduzca la mano en la cavidad del asidero de la compuerta de eyección **B 1** y tire de la compuerta hacia arriba, hasta que el gancho de la parte posterior de la carcasa y el gancho de la parte inferior de la compuerta se desenganchen emitiendo un sonido intenso **B 2**.

→ A continuación, vuelva a plegar la compuerta de eyección **B 3**.

✓ Durante los trabajos sin bolsa de recogida, el césped se puede expulsar sin problemas por la rendija que queda entre la compuerta deflectora y la carcasa. Encontrará más información en el capítulo «Trabajos sin bolsa de recogida de césped».

→ Coloque después los dos soportes del larguero **A b** en las partes inferiores del larguero del asidero **A h**; véase **C 1**.

→ Encaje la parte inferior del larguero del asidero con los elementos de fijación del larguero **C 2**. Deslice el larguero del asidero hasta el tope del elemento de fijación del larguero **C 3**.

→ Abra ligeramente la parte inferior del larguero del asidero por los extremos e introdúzcala en los tornillos de rosca que se encuentran en el lado izquierdo y derecho de la carcasa **D 1**.

→ A continuación, coloque las dos arandelas **A d** en los tornillos roscados **D 2**.

→ Introduzca los espárragos roscados **A f** en la palanca de apriete rápido **A a** hasta que se vea el agujero **E 1**. Sujételo con los dedos pulgar e índice y enrosque la palanca de apriete rápido junto con el espárrago roscado en el sentido de las agujas del reloj **E 2** hasta obtener una distancia de unos 10 mm **E 3**.

→ Sujete la parte inferior del larguero del asidero plegando hacia arriba la palanca de apriete rápido en dirección al cortacésped **E 4**.

→ Fije la parte superior del larguero del asidero **A g**, colocándolo en la parte inferior del larguero de soporte **F 1**. Sujete la parte superior del larguero del asidero con una mano, y con la otra mano, introduzca el tornillo **A e** en los taladros **F 2** desde el exterior por el lado izquierdo del larguero.

→ Coloque la arandela **A d** en el tornillo **F 3** desde el otro lado.

- Introduzca el espárrago roscado **A f** en la palanca de apriete rápido **A a**, de forma que pueda verse el agujero. Sujete el mismo con los dedos pulgar e índice y enrosque la palanca de apriete rápido junto con el espárrago roscado en sentido de las agujas del reloj hasta obtener una distancia de aprox. 10 mm en **F 3/4**.
- Coloque la placa antipandeo **A i** junto con el tornillo **A e** en el taladro **G 1** existente en el lado derecho del larguero del asidero.
- Coloque la arandela **A d** en el tornillo **G 3** desde el otro lado.
- Introduzca el espárrago roscado **A f** en la palanca de apriete rápido **A a**, de forma que pueda verse el agujero **G 2**. Sujételo con los dedos pulgar e índice y enrosque la palanca de apriete rápido junto con el espárrago roscado en sentido de las agujas del reloj **G 3** hasta obtener una distancia de ~10 mm **G 4**.
- Sujete la parte superior del larguero del asidero, plegando hacia abajo la palanca de apriete rápido izquierda y derecha **G 5**.

**Indicación**

Puede ajustar el larguero del asidero en función de la altura en tres posiciones de trabajo **U I/II/III**; para ello, suelte las dos palancas de apriete rápido inferiores **U 1** y modifique la inclinación del larguero del asidero montado hasta lograr la altura deseada **U 2**. Una vez ajustada la altura deseada del larguero del asidero, vuelva a plegar hacia arriba las palancas de apriete rápido inferiores **U 3**.

- Sujete el cable en el cortacésped, guiándolo por los cubrejuntas abiertos de la placa antipandeo **A i**, y con la abrazadera de cable **A c** en el punto indicado en el larguero **H**.

**Indicación**

Puede plegar el larguero del asidero para un transporte fácil y para el almacenamiento. Encontrará más información en el capítulo «Transporte y almacenamiento».

Montaje de la bolsa de recogida de césped (fig. **I J K)**

- Agarre la varilla por el mango **I 1** con una mano, y con la otra mano, deslice la bolsa de recogida por el extremo largo de la varilla **I 2**. Guíe la bolsa de recogida con su perfil por debajo del mango en la varilla y coloque el perfil en la varilla por debajo del mango **I 3**.
- A continuación, sujete los perfiles laterales de la bolsa de recogida en la varilla; véase **J 1 - 3**.
- Seguidamente, gire la bolsa de recogida de césped y coloque los perfiles; véase **K 1 - 2**.

Puesta en marcha**Documentación complementaria**

No ponga en marcha el cortacésped hasta que tenga las instrucciones de funcionamiento suministradas del cargador y de la batería y haya comprendido y tenido en cuenta dichas instrucciones.

Función de seguridad (fig. **P)****Indicación**

El cortacésped está equipado con un circuito de seguridad para evitar usos no autorizados.

¡ADVERTENCIA!

Riesgo de lesiones o daños materiales.

- Introduzca la llave de seguridad **P 1** justo antes de la puesta en marcha.
- Retire la llave de seguridad en cada interrupción o finalización de los trabajos con el cortacésped.

Enclavamiento de 2 niveles (fig. **O)**

El modo de trabajo o el modo de almacenamiento y transporte de la batería puede ajustarse por medio del enclavamiento de 2 niveles.

Nivel 1 **O 3**

- ✓ La batería se encuentra en el modo de almacenamiento y transporte.
 - Los contactos eléctricos están separados e impiden con ello una autodescarga involuntaria de la batería durante el almacenamiento.

Nivel 2 **O 4**

- ✓ La batería se encuentra en el modo de trabajo.
 - Los contactos eléctricos están unidos y el aparato se halla listo para el funcionamiento.

Carga de batería**¡ADVERTENCIA!**

Riesgo de lesiones o daños materiales.

- Cargar la batería exclusivamente con el cargador autorizado por el fabricante. En la declaración de conformidad CE adjunta puede encontrar la denominación de los cargadores autorizados.

¡Atención!

La batería se suministra parcialmente cargada. Para garantizar toda la potencia de la batería, cárguela completamente antes de la primera utilización.

- Cargue la batería de acuerdo con las instrucciones de la documentación complementaria.

Introducción de la batería (fig. 0 P)

- Abra la cubierta de protección del compartimento de la batería 0 1.
- Inserte la batería en su compartimento 0 2 y deje que encaje en el nivel 2 0 4.
- Inserte la llave de seguridad en el alojamiento P 1 y gírela hasta la posición "1" P 2 en sentido de las agujas del reloj.
- Cierre la cubierta de protección P 3.

Extracción de la batería (fig. 0 P)**⚠ ¡PELIGRO!**

Riesgo de lesiones por barra de corte giratoria.

- Los ajustes del cortacésped solo se deben realizar con el motor apagado y la barra de corte parada.

- Apague el motor.

RUTINA DE SEGURIDAD

- Abra la cubierta de protección 0 1.
- Gire la llave de seguridad en el sentido contrario de las agujas del reloj a la posición "0" P 2 y extráigala.
- Accione el desbloqueo de la batería 0 5.
- Extraiga la batería 0 2.
- Cierre la cubierta de protección P 3.

Funcionamiento**Elementos de control (fig. Z)**

- 1 Asidero
- 2 Estribo de seguridad
- 3 Indicador de nivel de llenado
- 4 Bolsa de recogida de césped
- 5 Compuerta de eyección
- 6 Ajuste de altura del asidero
- 7 Ajuste de altura de corte
- 8 Indicador de altura de corte
- 9 Interruptor de conexión/desconexión (bloqueo de conexión)
- 10 Indicador LED
- 11 Llave de seguridad
- 12 Desbloqueo de la batería
- 13 Cubierta de protección
- 14 Conmutador (corte-recogida/mantillo)
- 15 Barra de corte

Indicación de estado del LED (fig. Z/10)

Estado del LED	Significado
Luce en verde.	Capacidad de batería del 40 al 100%.
Luce en amarillo.	Capacidad de batería del 5 al 40%.
Luce en rojo.	Capacidad de batería del 0 al 5%.
Parpadea lentamente en rojo.	Temperatura de la batería demasiado alta o baja.
Parpadea rápidamente en rojo.	Temperatura del cortacésped demasiado alta.
Parpadea rápidamente en rojo.	Disparo por sobrecorriente, subten-sión o sobretensión.
Parpadea rápidamente en rojo.	El motor funciona con dificultad o está bloqueado.

Horarios de funcionamiento

- Respete las prescripciones regionales.
- Consulte los horarios de funcionamiento a su autoridad reguladora local.

Instalación de la bolsa de recogida de césped (fig. L)**⚠ ¡PELIGRO!**

Riesgo de lesiones por barra de corte giratoria.

- Los ajustes del cortacésped solo se deben realizar con el motor apagado y la barra de corte parada.

- Apague el motor.

RUTINA DE SEGURIDAD

- Abra la cubierta de protección 0 1.
- Gire la llave de seguridad en el sentido contrario de las agujas del reloj a la posición "0" P 2.
- Accione el desbloqueo de la batería 0 5.
- Ponga la batería en el modo de almacenamiento y transporte del nivel de enclavamiento 1 0 3.
- Cierre la cubierta de protección P 3.

- Eleve la compuerta de eyección L 1.
- Agarre la bolsa de recogida de césped por su asa e inclínela ligeramente, de forma que pueda enganchar la bolsa con sus ganchos en los escotes de la parte trasera del cortacésped L 2.
- Enganche la bolsa de recogida de césped en el cortacésped L 2.
- Vuelva a plegar la compuerta de eyección hacia abajo L 3.

Ajuste de la altura de corte (fig. M)**⚠ ¡PELIGRO!**

Riesgo de lesiones por barra de corte giratoria.

- Los ajustes del cortacésped solo se deben realizar con el motor apagado y la barra de corte parada.

➔ Apague el motor.

RUTINA DE SEGURIDAD

- Apague el motor.
- Abra la cubierta de protección **O 1**.
- Gire la llave de seguridad en el sentido contrario de las agujas del reloj a la posición "0" **P 2**.
- Accione el desbloqueo de la batería **O 5**.
- Ponga la batería en el modo de almacenamiento y transporte del nivel de enclavamiento 1 **O 3**.
- Cierre la cubierta de protección **P 3**.

- ➔ Tire ligeramente de la palanca hacia fuera **M 1**.
- ➔ Ajuste la altura de corte deseada **M 2**.
- ➔ Vuelva a soltar la palanca **M 3**.

**Indicación (altura de corte – estado del césped)**

A ser posible, corte la hierba seca para proteger la capa de césped.

Ajuste una altura de corte de 45 mm.

En caso de césped húmedo y largo, corte a una altura superior.

Encendido/apagado del cortacésped (fig. Q R)**⚠ ¡PRECAUCIÓN!**

Riesgo de lesiones por barra de corte giratoria.

- No conecte el cortacésped si se encuentra delante de la abertura de expulsión de hierba.
- Conecte el cortacésped sobre una superficie plana.

¡Atención!

- No encienda el cortacésped con hierba alta, en caso necesario, levántelo como se muestra en **Q**.

Encendido del motor (fig. R)

- ➔ Introduzca la batería.
- ➔ Presione y mantenga presionado el botón **R 1**.
- ➔ Tire el estribo de seguridad **R 2**.
- ➔ Suelte el botón **R 1**.

Apagado del motor (fig. R)

- ➔ Suelte el estribo de seguridad **R 3**.

RUTINA DE SEGURIDAD

- Abra la cubierta de protección **O 1**.
- Gire la llave de seguridad en el sentido contrario de las agujas del reloj a la posición "0" **P 2**.
- Accione el desbloqueo de la batería **O 5**.
- Ponga la batería en el modo de almacenamiento y transporte del nivel de enclavamiento 1 **O 3**.
- Cierre la cubierta de protección **P 3**.

Activación de la función de corte/recogida (fig. L S T)**⚠ ¡PELIGRO!**

Riesgo de lesiones por barra de corte giratoria.

- Los ajustes del cortacésped solo se deben realizar con el motor apagado y la barra de corte parada.



El cortacésped está equipado con un conmutador (cut-collect-mulch). «Cut-collect» corresponde a la función de corte/recogida y «mulch» a la función de mantillo.

Con este conmutador puede ajustar las funciones de corte/recogida o de mantillo en el cortacésped para el cuidado de su jardín.

➔ Apague el motor.

RUTINA DE SEGURIDAD

- Apague el motor.
- Abra la cubierta de protección **O 1**.
- Gire la llave de seguridad en el sentido contrario de las agujas del reloj a la posición "0" **P 2**.
- Accione el desbloqueo de la batería **O 5**.
- Ponga la batería en el modo de almacenamiento y transporte del nivel de enclavamiento 1 **O 3**.
- Cierre la cubierta de protección **P 3**.

- ➔ Gire el conmutador a la posición «cut-collect» **S 1**.
- ➔ Eleve la compuerta de eyección **L 1**.
- ➔ Enganche la bolsa de recogida de césped **L 2**.
- ➔ Baje la compuerta de eyección **L 3**.

Extracción y vaciado de la bolsa de recogida de césped (fig. T V W)

Cuando quedan recortes en el suelo o en el indicador de nivel aparece el rótulo amarillo STOP V 2, la bolsa de recogida de césped está llena y debe vaciarla de inmediato W 1.

¡PELIGRO!



Riesgo de lesiones por barra de corte giratoria.

- Los ajustes del cortacésped solo se deben realizar con el motor apagado y la barra de corte parada.

→ Apague el motor.

RUTINA DE SEGURIDAD

- Abra la cubierta de protección O 1.
 - Gire la llave de seguridad en el sentido contrario de las agujas del reloj a la posición "0" P 2.
 - Accione el desbloqueo de la batería O 5.
 - Ponga la batería en el modo de almacenamiento y transporte del nivel de enclavamiento 1 O 3.
 - Cierre la cubierta de protección P 3.
- Eleve la compuerta de eyección T 1.
 → Retire la bolsa de recogida de césped T 2.
 → Baje la compuerta de eyección T 3.
 → Vacíe la bolsa de recogida de césped W 1.
 → Antes de empezar, elimine cualquier posible obstrucción de la zona de corte W 2.

Indicaciones sobre el indicador de nivel (fig. V W)

- La posición de la trampilla del indicador de nivel indica el nivel de llenado de la bolsa de recogida de césped.
- Si la bolsa de recogida de césped está vacía, la trampilla del indicador de nivel está hacia arriba V 1.
 - Si la bolsa de recogida de césped está llena, la trampilla del indicador de nivel está hacia abajo y aparece el rótulo amarillo STOP V 2.
- La bolsa de recogida de césped tiene que vaciarse de inmediato W 1.
- Para garantizar un buen funcionamiento del indicador de nivel, limpie regularmente la superficie debajo del indicador de nivel por el interior de la bolsa de recogida de césped con una escobilla V 3.

Trabajos sin bolsa de recogida de césped

- Retire la bolsa de recogida de césped.
 ✓ La compuerta de eyección se pliega hacia abajo.



Indicación

Al realizar trabajos sin bolsa de recogida de césped, la hierba cortada se expulsa directamente hacia abajo.

Mantillo (fig. S)

Con la función de mantillo, el césped se corta varias veces mediante un sistema de corte especial y se vuelve a depositar en el suelo. De esta manera, no se generan desechos de césped. Además, el mantillo protege al césped de la desecación. El césped de mantillo contiene muchos nutrientes. Para obtener un resultado óptimo, siempre se debe dejar el césped corto. Encontrará más información en el capítulo «Consejos sobre el cuidado del césped».



Indicación

Recomendamos que en función del crecimiento del césped se cubra con mantillo 1 – 2 veces a la semana. Para ello, el césped no debe estar ni demasiado largo ni demasiado húmedo.

- Durante la función de mantillo, deslice el cortacésped lentamente.
 → Preste atención a no solapar las franjas de corte.
 → No corte más de 20 mm de césped.



Indicación

En caso de infestación de musgo o enredo del césped, no se recomienda el mantillo, porque los recortes podrían depositarse en la zona de musgo o enredo y no llegarían al suelo.

- Escarifique y abone el césped con regularidad.

Activación de la función de mantillo (fig. S T)

¡PELIGRO!



Riesgo de lesiones por barra de corte giratoria.

- Los ajustes del cortacésped solo se deben realizar con el motor apagado y la barra de corte parada.



El cortacésped está equipado con un conmutador (cut-collect-mulch). «Cut-collect» corresponde a la función de corte/recogida y «mulch» a la función de mantillo.

Con este conmutador puede ajustar las funciones de corte/recogida o de mantillo en el cortacésped para el cuidado de su jardín.

→ Apague el motor.

RUTINA DE SEGURIDAD

- Abra la cubierta de protección **O 1**.
- Gire la llave de seguridad en el sentido contrario de las agujas del reloj a la posición "0" **P 2**.
- Accione el desbloqueo de la batería **O 5**.
- Ponga la batería en el modo de almacenamiento y transporte del nivel de enclavamiento 1 **O 3**.
- Cierre la cubierta de protección **P 3**.

- Eleve la compuerta de eyección **T 1**.
- Retire la bolsa de recogida de césped **T 2**.
- Baje nuevamente la compuerta de eyección **T 3**.
- Gire el interruptor hacia la posición «mulch» **S 2**.

¡Atención!

- No vuelva a enganchar la bolsa de recogida de césped para evitar que sufra daños.

Recomendaciones para el cuidado de césped (fig. **N**)

El césped se compone de diferentes tipos de hierba. Si corta césped con frecuencia, se produce un crecimiento más fuerte de hierba que enraíza con fuerza y forma una capa de césped compacta. Si corta césped con poca frecuencia, se produce un crecimiento fuerte de hierba alta y otras malas hierbas (p. ej. trébol, margaritas).

Para que su césped pueda crecer sano y homogéneo, y no se formen marcas, las vías de corte han de solaparse siempre unos centímetros **N**.

- La altura normal del césped asciende a aproximadamente 40–50 mm. Tan pronto como el césped alcance una altura de 60–70 mm, corte aproximadamente un tercio de la altura total.
- No corte el césped con una altura inferior a 45 mm, pues en otro caso, la capa del césped puede sufrir daños por sequedad.
- Corte la hierba alta por etapas a una altura normal.

Tras finalizar los trabajos (fig. **W**)

→ Desconecte el cortacésped y espere hasta que la barra de corte se detenga.

RUTINA DE SEGURIDAD

- Abra la cubierta de protección **O 1**.
- Gire la llave de seguridad en el sentido contrario de las agujas del reloj a la posición "0" **P 2** y extraícala.
- Accione el desbloqueo de la batería **O 5**.
- Extraiga la batería **O 2**.
- Cierre la cubierta de protección **P 3**.

- Vacíe la bolsa de recogida de césped **W 1**.
- Deje el cortacésped en un lugar seguro.

Mantenimiento

⚠ ¡ADVERTENCIA!



Riesgo de lesiones o daños materiales.

- Los trabajos de mantenimiento y limpieza en el aparato solo se deben realizar con el motor parado.
- No meta las manos en la barra de corte giratoria.
- Los trabajos de reparación y mantenimiento, así como la sustitución de elementos de seguridad, deben realizarse solamente por una persona cualificada o un taller especializado.

- No deje el cortacésped en zonas húmedas.
- Al final de la temporada, encargue la verificación del cortacésped a una persona cualificada o un taller especializado.

Limpieza del cortacésped (fig. **W**)

⚠ ¡PELIGRO!



Riesgo de lesiones por barra de corte giratoria.

- Los trabajos de limpieza en el aparato deben realizarse solamente con el motor apagado y la barra de corte parada.

→ Desconecte el cortacésped y espere hasta que la barra de corte se detenga.

RUTINA DE SEGURIDAD

- Abra la cubierta de protección **O 1**.
- Gire la llave de seguridad en el sentido contrario de las agujas del reloj a la posición "0" **P 2** y extraícala.
- Accione el desbloqueo de la batería **O 5**.
- Extraiga la batería **O 2**.
- Cierre la cubierta de protección **P 3**.

- Tras cada proceso de corte, limpie el cortacésped con una escobilla de mano.
- Limpie la compuerta de mantillo a intervalos regulares con una escobilla de mano **W 2**.

¡Atención!

No rocíe el cortacésped en ningún caso con agua con un limpiador de alta presión.

Limpieza de la bolsa de recogida de césped (fig. T V W)

i **Indicación**
Limpie preferiblemente la bolsa de recogida de césped justo después del proceso de corte.

- Eleve la compuerta de eyección T 1.
- Retire la bolsa de recogida de césped T 2.
- Vuelva a soltar la compuerta de eyección T 3.
- Vacíe la bolsa de recogida de césped W 1.
- Limpie con agua y una escobilla la bolsa de recogida junto con la varilla.
- Limpie especialmente la superficie debajo del indicador de nivel V 3.
- Deje que la bolsa de recogida se seque antes del siguiente uso.

Transporte y almacenamiento (fig. X)

⚠ ¡PELIGRO!



Riesgo de lesiones por barra de corte giratoria.

- Antes de cualquier transporte o almacenamiento, apague el cortacésped y espere a que se detenga la barra de corte.

- Desconecte el cortacésped y espere hasta que la barra de corte se detenga.

RUTINA DE SEGURIDAD

- Abra la cubierta de protección O 1.
- Gire la llave de seguridad en el sentido contrario de las agujas del reloj a la posición "0" P 2 y extráigala.
- Accione el desbloqueo de la batería O 5.
- Extraiga la batería O 2.
- Cierre la cubierta de protección P 3.

- Proteja el cortacésped adecuadamente contra movimiento involuntario si lo transporta en un vehículo.
- Para guardar el cortacésped fácilmente, puede plegar el larguero del asidero X.
- Para ello, suelte las dos palancas de apriete rápido superiores junto con los espárragos roscados X 1 y desenrósquelas unos 5 mm. Sujete bien la parte superior del larguero del asidero de manera que no pueda pillarse la mano ni los dedos.
- Pliegue la parte superior del larguero del asidero hacia atrás X 2.

¡Atención!

Al plegar hacia delante el larguero del asidero, se puede dañar el cable.

- Suelte las dos palancas de apriete rápido inferiores X 3.
- Pliegue hacia delante los dos largueros del asidero y deposítelos sobre las ruedas delanteras del cortacésped X 4.
- ✓ Así puede transportar el cortacésped por su asa sin problemas o llevarlo a un lugar seguro para su almacenamiento X 5 (véase la flecha).

Almacenamiento durante el invierno

- Tras cada temporada de corte, realice una limpieza exhaustiva de su cortacésped.
- Encargue la comprobación del cortacésped a un taller especializado en otoño.
- Guarde el cortacésped en un lugar limpio y seco.
- Durante el invierno, proteja el cortacésped contra corrosión en caso de almacenamiento prolongado.
- No almacene nunca la batería en el cortacésped.

Cambio de la barra de corte (fig. Y)

⚠ ¡ADVERTENCIA!



Riesgo de lesiones.

- Encargue la sustitución de la barra de corte a un taller especializado.
- Los trabajos en el aparato sólo deben realizarse con el motor parado.
- Use guantes de protección adecuados.

- Desconecte el cortacésped y espere hasta que la barra de corte se detenga.

RUTINA DE SEGURIDAD

- Abra la cubierta de protección O 1.
- Gire la llave de seguridad en el sentido contrario de las agujas del reloj a la posición "0" P 2 y extráigala.
- Accione el desbloqueo de la batería O 5.
- Extraiga la batería O 2.
- Cierre la cubierta de protección P 3.

¡Atención!

Al reafilarse la barra de corte puede producirse un desequilibrio. Por tanto, encargue una comprobación de desequilibrio a un taller especializado.



Indicación

Para poder cambiar la barra de corte se necesita una llave dinamométrica con SW10. Par de apriete de los tornillos: 8–11 Nm Y



Indicación

Para el cambio, utilice exclusivamente las barras de corte autorizadas por el fabricante para el cortacésped correspondiente. Las barras de corte autorizadas puede encontrarlas en la declaración de conformidad CE adjunta.

Subsanación de averías

⚠ ¡ADVERTENCIA!



Riesgo de lesiones o daños materiales

- En caso de duda, acuda siempre a un taller especializado.
- Antes de realizar cualquier comprobación o trabajo en la barra de corte, desconecte el cortacésped, retire la llave de seguridad y extraiga la batería.

Problema	Causa posible	Solución
Funcionamiento irregular, fuerte vibración del cortacésped.	La barra de corte está defectuosa.	Acuda a un taller especializado.
	La barra de corte se ha soltado de la sujeción.	
El LED rojo parpadea lento.	Temperatura de la batería demasiado alta o baja.	Deje que la batería se enfríe o caliente.
	La temperatura del cortacésped (electrónica) es demasiado alta.	Deje que el cortacésped se enfríe.
El LED rojo parpadea rápido.	Disparo por sobrecorriente.	Si se repite el problema, acuda a un taller especializado.
	Disparo por subtensión o sobretensión.	Cargue la batería. Si se repite el problema, acuda a un taller especializado.
	El motor funciona con dificultad o está bloqueado.	Controle la marcha libre de la barra de corte.
Malos resultados de corte/recogida.	La barra de corte está desafilada.	Acuda a un taller especializado.
	La bolsa de recogida de hierba está atascada.	Siga las indicaciones del capítulo "Ajuste de la altura de corte".
	La altura de corte no se ha adaptado.	Siga las indicaciones del capítulo "Ajuste de la altura de corte".

Garantía

En cada país se aplican las disposiciones de garantía emitidas por nuestra empresa o por el importador. Subsanamos las averías de su vehículo gratuitamente en el marco de la garantía, siempre que la causa se deba a fallos de material o fabricación. En caso de garantía, contacte con su vendedor o con la sucursal más próxima.

Declaración de conformidad CE



Puede encontrar otros datos del aparato en la declaración de conformidad CE que se adjunta por separado y que forma parte de estas instrucciones de funcionamiento.

Eliminación respetuosa con el medio ambiente

Las herramientas eléctricas, los accesorios y los embalajes deben llevarse a un centro de reciclaje respetuoso con el medio ambiente.



Baterías/acumuladores:

No tire las baterías/pilas a la basura doméstica, al fuego o al agua. Las baterías/pilas se deben recoger, reciclar o eliminar de forma respetuosa con el medio ambiente.

Herramientas eléctricas:

No tire la herramienta eléctrica a la basura doméstica. Llévela a un centro de eliminación de residuos adecuado.

Conteúdo

Significado dos símbolos.....	130
Para sua segurança	130
Instruções de segurança	131
Utilização correta.....	134
Placa de características	134
Montagem.....	134
Colocação em funcionamento	135
Operação.....	136
Manutenção.....	139
Eliminação de anomalias.....	141
Garantia.....	141
Declaração CE de Conformidade.....	141
Eliminação ecológica.....	141

Significado dos símbolos



Leia o manual de instruções antes da colocação em funcionamento!

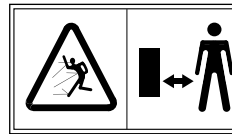

Cuidado!

Manter terceiros afastados da zona de perigo.



Cuidado! Lâminas de corte afiadas

As lâminas de corte continuam a rodar após o motor ser desligado. Retirar o dispositivo de bloqueio antes de executar trabalhos de manutenção nas máquinas acionadas a bateria.



Cuidado! Lâminas de corte afiadas

As lâminas de corte continuam a rodar após o motor ser desligado. Retirar a ficha da rede antes de efetuar trabalhos de manutenção ou em caso de danificação do cabo de ligação.

– nas máquinas acionadas a eletricidade.

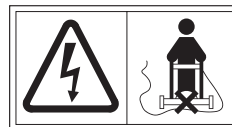

Cuidado! «Manter o cabo de ligação afastado da lâmina de corte»

– nas máquinas acionadas a eletricidade.

Para sua segurança



Antes da primeira utilização do seu aparelho, leia o presente manual de instruções atentamente e proceda em conformidade. Guarde o presente manual de instruções para utilização posterior ou para o proprietário seguinte.

- Antes da primeira colocação em funcionamento é indispensável ler as instruções de segurança! O não cumprimento do manual de instruções e das instruções de segurança pode provocar danos no aparelho e perigos tanto para o utilizador como para terceiros.
- Todas as pessoas encarregues da colocação em funcionamento, operação e manutenção do aparelho devem ser devidamente qualificadas.

Proibição da realização de modificações e transformações arbitrárias

É proibido realizar modificações no aparelho ou usá-lo para fabricar aparelhos adicionais. Estas alterações podem causar danos a pessoas ou falhas no funcionamento.

- Apenas pessoal com a devida formação e especializado está autorizado a efetuar reparações no aparelho. Para tal, use sempre peças de reposição originais. Deste modo, garante-se que a segurança do aparelho é preservada.

Símbolos informativos do presente manual

Os sinais e símbolos do presente manual deverão auxiliá-lo a utilizar o manual e o aparelho de forma rápida e segura.



Nota

Informações sobre a utilização mais eficiente e prática do aparelho.

→ Ação a executar

Requer a sua atuação.

✓ Resultado da ação

Aqui encontra-se o resultado de uma sequência de ações a executar.

[1] Número de posição

Os números de posição estão assinalados com parêntesis retos no texto [].

Para sua segurança

A Identificação de ilustrações

As ilustrações estão numeradas por letras e assinaladas no texto.

1 Número da ação

A sequência definida de ações a executar está numerada e assinalada no texto.

Níveis de perigo das advertências

No presente manual de instruções são utilizados os seguintes níveis de perigo para assinalar potenciais situações de perigo:

! PERIGO !



Situação de perigo eminente que, caso as medidas não sejam cumpridas, resultará em ferimentos graves ou até mesmo na morte.

! AVISO !



Situação potencialmente perigosa que, caso as medidas não sejam cumpridas, resultará em lesões graves ou até mesmo na morte.

! CUIDADO !



Situação potencialmente perigosa que, caso as medidas não sejam cumpridas, resultará em ferimentos ligeiros ou moderados.

Atenção !

Situação potencialmente prejudicial que, caso não seja evitada, resultará em danos materiais.

ROTINA DE SEGURANÇA

Descreve sequências operacionais que devem ser respeitadas conseqüentemente, p. ex., processos de desconexão em caso de anomalia ou em caso de emergência.

Estrutura das instruções de segurança

! PERIGO !



Tipo e fonte de perigo!

⇒ Conseqüências em caso de incumprimento

➤ Medida para evitar o perigo

Instruções de segurança

Segurança de pessoas

- Por razões de segurança, não é permitida a utilização da cortadora de relva por crianças ou outras pessoas que não conheçam o manual de instruções. As determinações locais podem estipular a idade mínima do utilizador.
- A menores de 16 anos está interdita a utilização do aparelho ou execução de qualquer outro tipo de trabalhos no mesmo, como, p. ex., proceder à manutenção, limpeza, configuração. As determinações locais podem estipular a idade mínima do utilizador.
- As pessoas que operam a cortadora de relva não podem estar sob efeito de estupefacientes (p. ex., álcool, drogas ou medicamentos).
- Seja cuidadoso e não toque no porta-lâmina em rotação.
- Tenha em consideração que o operador da máquina ou o utilizador é responsável por acidentes com terceiros ou suas propriedades.
- Este aparelho pode ser utilizado por pessoas com capacidades físicas, sensoriais ou mentais reduzidas, ou com falta de experiência e conhecimento, caso sejam vigiadas e instruídas sobre a utilização segura do aparelho e compreendam os perigos daí resultantes. As crianças não podem brincar com o aparelho. A limpeza e manutenção pelo utilizador não podem ser executadas por crianças.
- Não coloque a cortadora de relva em funcionamento em presença de pessoas (especialmente crianças) ou animais nas proximidades imediatas. Certifique-se que as crianças não podem brincar com a cortadora de relva.
- Suspenda o processo de corte se constatar que se encontram pessoas (especialmente crianças) ou animais domésticos nas proximidades.
- Nunca corte a relva com os pés descalços ou sandálias.
- Ligue o motor apenas com os pés e mãos a uma distância segura do porta-lâmina.

Instruções de segurança

- **Nos trabalhos com ou na cortadora de relva, use sempre calçado robusto antiderrapante, calças compridas e equipamento de proteção individual apropriado (óculos de proteção, proteção auditiva, luvas de trabalho, etc.).** O uso de equipamento pessoal de proteção reduz o risco de ferimentos. Evite o uso de vestuário solto ou vestuário com fios ou cintos pendurados.

Antes da utilização

- **Antes de iniciar o trabalho com a cortadora de relva, familiarize-se com a mesma, suas funções bem como os seus elementos de comando.**
- **Verifique o assento fixo de todas as porcas, pinos e parafusos e garanta que a cortadora de relva é operada com segurança.**
- **Antes de colocar a cortadora de relva em funcionamento e depois de um impacto, verifique a nível de sinais de desgaste ou danos.** Antes de proceder a trabalhos de ajuste e de limpeza, certifique-se de que a chave de segurança e o acumulador estão retirados de maneira a evitar um arranque inadvertido. Providencie a reparação de danos por um técnico qualificado ou numa oficina especializada.
- **Não utilize uma cortadora de relva cujo interruptor esteja defeituoso e que não permite ligar ou desligar.** Providencie a sua reparação por um técnico qualificado ou uma oficina especializada.
- **Antes de ligar a cortadora de relva, remova ferramentas de ajuste ou chaves de fendas.** A presença de uma ferramenta na zona do porta-lâmina em rotação pode causar ferimentos.
- **Verifique se o cabo instalado no exterior da cortadora de relva apresenta danos ou desgaste (quebradiço).** Utilize o cabo apenas se este se encontrar em perfeitas condições. Providencie a reparação de cabos danificados por um eletricista qualificado ou uma oficina especializada.
- **Nunca utilize uma cortadora de relva com dispositivos de segurança danificados ou em falta, como, p. ex., aba de expulsão e/ou saco coletor de relva, cárter, etc.** Providencie a sua reparação ou eventual substituição por um técnico qualificado ou uma oficina especializada.
- **Verifique a aba de expulsão a nível de rutura e assento fixo.**

- **Antes do processo de corte, certifique que a relva está livre de ramos, pedras, arames, etc., e tenha este facto em consideração ao longo de todo o processo de corte.** Estes podem ser captados e projetados pelo aparelho.
- **Verifique regularmente o dispositivo de recolha de relva a nível de desgaste ou perda de capacidade operacional.**
- **Verifique (verificação visual) se o porta-lâmina e os respetivos elementos de fixação se encontram com desgaste, danificados ou deformados.** Por razões de segurança, substitua as peças desgastadas ou danificadas.

Durante a utilização

- **Evite uma postura anormal do corpo. Adote uma posição firme e mantenha sempre o equilíbrio.** Não ande rapidamente, movimente-se devagar. Desta maneira pode controlar melhor a cortadora de relva em situações inesperadas.
 - **Não trabalhe com a cortadora de relva em ambientes potencialmente explosivos, onde se encontram líquidos, gases ou poeiras inflamáveis.** A cortadora de relva pode gerar faíscas que podem inflamar a poeira ou os vapores.
 - **Ao ligar ou arrancar o motor, não incline a cortadora de relva, a menos que a cortadora de relva tenha de ser levantada para o processo.** Neste caso, incline-a apenas o estritamente necessário e eleve apenas o lado afastado do utilizador.
 - **Respeite a distância de segurança indicada pela haste.**
 - **Nas condições abaixo, desligue a cortadora de relva, extraia a chave de segurança e remova o acumulador. Certifique-se que todas as peças móveis estão completamente imobilizadas:**
 - ao abandonar a cortadora de relva;
 - para libertar o porta-lâmina bloqueado ou para eliminar obstruções no canal de expulsão;
 - para verificar, limpar ou trabalhar na cortadora de relva;
 - se ocorrer um choque com um corpo estranho (verifique se a cortadora de relva ou as lâminas de corte foram danificadas);
- Caso a cortadora de relva comece a ter fortes vibrações inusitadas, é necessário proceder a uma verificação imediata.**
- verifique eventuais danos;
 - execute a reparação necessária de peças danificadas;
 - certifique-se de que todas as porcas, pinos e parafusos estão bem apertados.

Instruções de segurança

- **Seja extremamente cuidadoso quando corta a relva em marcha atrás e quando movimentada a cortadora de relva na sua direção.**
- **Desligue a cortadora de relva quando tiver de a inclinar ou transportar, p. ex. de/para a relva ou sobre caminhos.**
- **Não ligue o motor quando estiver de frente para o canal de expulsão.**
- **Respeite sempre a distância de segurança do aparelho em funcionamento, indicada pela barra de guia.**
- **Durante o funcionamento, deve manter-se sempre na zona de trabalho do operador, atrás da barra de guia.**
- **Se interromper o trabalho, nunca deixe a cortadora de relva sem supervisão e guarde-a num local seguro.**
- **Antes de levantar ou transportar a cortadora de relva, desligue o motor, extraia a chave de segurança, remova o acumulador e aguarde até que o porta-lâmina esteja imobilizado.**
- **Ajuste a altura de corte apenas com o motor desligado e o porta-lâmina imobilizado.**
- **Antes de retirar o saco coletor de relva, desligue o motor e aguarde até que o porta-lâmina esteja imobilizado.** Após o saco coletor de relva ter sido esvaziado, fixe-o cuidadosamente e certifique-se de que o saco coletor de relva está fixo de forma segura na cortadora de relva.
- **Nunca abra a aba de expulsão com o motor em funcionamento.**
- **Não conduza sobre gravilha com o motor em funcionamento. Existe perigo de projeção de pedras!**
- **Se possível, não corte a relva molhada.**

Cortar a relva em terrenos inclinados

- **Não corte a relva em terrenos demasiado inclinados.**
- **Adote uma posição segura e corte a relva lentamente.**
- **Corte a relva sempre na transversal à inclinação e não para cima e para baixo.**
- **Seja particularmente cuidadoso quando mudar de direção. Existe perigo de tropeçar!**

Após a utilização

- **Desligue a cortadora de relva, extraia a chave de segurança, remova o acumulador e guarde a cortadora de relva num local seguro.**
- **Para executar trabalhos de manutenção e limpeza na cortadora de relva, desligue a cortadora de relva, extraia a chave de segurança, remova o acumulador e retire o saco coletor de relva.**
- **Certifique-se de que as aberturas de ventilação estão isentas de sujidade.**
- **Armazene a cortadora de relva fora do alcance de crianças.**
- **Nunca execute qualquer reparação na cortadora de relva; providencie a execução de reparações exclusivamente por um técnico qualificado ou numa oficina especializada.**
- **Deixe o motor arrefecer antes de guardar a máquina.**

Instruções gerais de segurança

- **As peças de reposição têm de corresponder às exigências prescritas pelo fabricante.** Por este motivo, utilize exclusivamente peças de reposição originais ou peças de reposição aprovadas pelo fabricante. Ao substituir, observe sempre as instruções de montagem fornecidas e primeiro extraia a chave de segurança e remova o acumulador.
- **As reparações só podem ser executadas exclusivamente por um técnico qualificado ou numa oficina especializada.**
- **Esta cortadora de relva foi concebida para o cuidado de superfícies relvadas no domínio privado.** Dado constituir perigo para a integridade física do utilizador ou de outras pessoas, não é permitida a utilização da cortadora de relva para finalidades distintas.
- **Utilize a cortadora de relva somente à luz do dia ou sob boa iluminação artificial.** Mantenha a sua área de trabalho limpa e bem iluminada.
- **Utilize a cortadora de relva apenas em tempo seco.** Não a exponha à chuva ou humidade. A infiltração de água na cortadora de relva aumenta o risco de um choque elétrico.
- **Substitua todas as placas de aviso do aparelho com desgaste ou danificadas.**
- **Utilize exclusivamente acumuladores e carregadores autorizados pelo fabricante. A designação dos acumuladores/carregadores autorizados encontra-se na declaração CE de conformidade anexa.**

Utilização correta

A cortadora de relva destina-se exclusivamente

- para cortar relva de superfícies relvadas de residências e jardins,
- para utilização de acordo com as descrições e indicações de segurança, referidas no presente manual de instruções.

Qualquer utilização diferente é considerada incorreta.

A responsabilidade por danos causados pela utilização incorreta é do utilizador.

Placa de características

Localização

A placa de características encontra-se na carcaça da cortadora de relva.



Nota

A identificação tem valor de um documento e não pode ser modificada ou tornada irreconhecível.

Estrutura

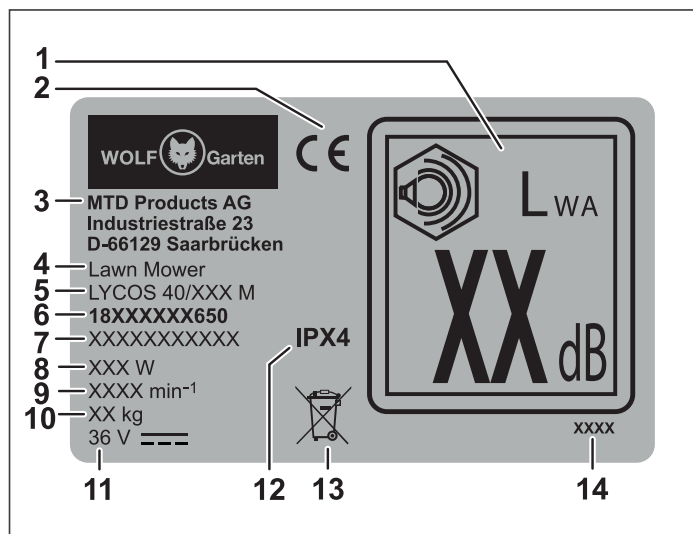

- 1 Potência sonora garantida
- 2 Marcação CE
- 3 Fabricante
- 4 Grupo do aparelho
- 5 Nome do modelo
- 6 Número do modelo
- 7 Número de série
- 8 Potência
- 9 Rotação do motor em rpm
- 10 Peso
- 11 Tensão nominal, tipo de corrente
- 12 Classe de proteção/Tipo de proteção
- 13 Indicação sobre reciclagem
- 14 Ano de fabrico

Montagem

Fixar o guiador

(fig. **A B C D E F G H U**)

Atenção !

O cabo pode ser danificado quando o guiador é dobrado ou desdobrado. Certifique-se de que o cabo não dobra nem fica preso.

- Segure na pega da aba de expulsão **B 1** e desloque a aba de expulsão para cima até que o gancho situado na parte traseira do cárter e o gancho situado na parte inferior da aba de expulsão desencaixem emitindo um clique sonoro **B 2**.
- Volte a baixar a aba de expulsão **B 3**.

✓ Ao trabalhar sem o saco coletor de relva, a erva pode ser facilmente ejetada através do espaço criado entre a aba de expulsão e o cárter. Para mais informações, consulte o capítulo «Trabalhar sem o saco coletor de relva».

- Agora, fixe os dois suportes da haste **A b** na parte inferior do guiador **A h**, ver **C 1**.
- Coloque a parte inferior do guiador no suporte da haste, encaixando-a **C 2**. Desloque o guiador até à extremidade do suporte da haste **C 3**.
- Afaste ligeiramente as extremidades da peça inferior do guiador inserindo-as nos parafusos roscados situados no lado esquerdo e direito do cárter **D 1**.
- Em seguida, coloque ambas as arruelas **A d** nos parafusos roscados **D 2**.
- Introduza os pinos roscados **A f** nas alavancas de fecho rápido **A a**, até o orifício ser visível **E 1**. Segure firmemente com o polegar e o indicador e aperte as alavancas de fecho rápido com os pinos roscados no sentido dos ponteiros do relógio **E 2** até obter uma distância de aprox. 10 mm em **E 3**.
- Fixe a parte inferior do guiador, virando a alavanca de fecho rápido para cima na direção da cortadora de relva **E 4**.
- Fixe a parte superior do guiador **A g**, colocando-a na parte inferior da haste de suporte **F 1**. Segure a parte superior do guiador firmemente com uma mão e, com a outra mão, insira do lado esquerdo do guiador os parafusos **A e** e pelo lado de fora nos orifícios **F 2**.
- Coloque a arruela **A d** do outro lado, nos parafusos **F 3**.

- Introduza o pino roscado **A f** na alavanca de fecho rápido **A a**, para que o orifício seja visível. Segure firmemente com o polegar e o indicador e aperte a alavanca de fecho rápido com o pino roscado no sentido dos ponteiros do relógio até obter uma distância de aprox. 10 mm em **F 3/4**.
- Do lado direito do guiador insira a proteção antidobras **A i** juntamente com o parafuso **A e** no orifício **G 1**.
- Coloque a arruela **A d** do outro lado, nos parafusos **G 3**.
- Introduza o pino roscado **A f** na alavanca de fecho rápido **A a**, para que o orifício seja visível **G 2**. Segure firmemente com o polegar e o indicador e aperte a alavanca de fecho rápido com o pino roscado no sentido dos ponteiros do relógio **G 3** até obter uma distância de aprox. ~10 mm em **G 4**.
- Fixe a parte superior do guiador, virando a alavanca de fecho rápido esquerda e direita para baixo **G 5**.

 **Nota**
O guiador pode ser ajustado em três posições de trabalho **U I/II/III**, adaptando-se assim à sua estatura. Para tal, solte as duas alavancas de fecho rápido inferiores **U 1** e modifique a inclinação do guiador montado até obter a altura pretendida **U 2**. Quando o guiador estiver na altura pretendida, vire novamente as duas alavancas de fecho rápido inferiores para cima **U 3**.

- Para fixar o cabo à cortadora de relva, passe-o pelas aletas abertas da proteção antidobras **A i** e fixe-o com as braçadeiras **A c** nos locais apresentados no guiador **H**.

 **Nota**
O guiador pode ser dobrado permitindo assim um transporte e armazenamento simplificado. Para mais informações, consulte o capítulo «Transporte e armazenamento».

Montar o saco coletor de relva (fig. **I J K**)

- Com uma mão, segure na pega da armação **I 1** e, com a outra mão, faça o saco coletor têxtil deslizar pela extremidade longa da armação **I 2**. Conduza o saco coletor têxtil com o seu perfil por baixo da pega na armação e fixe o perfil do saco coletor têxtil na armação por baixo da pega **I 3**.
- Em seguida, fixe os perfis laterais do saco coletor têxtil na armação, ver **J 1 - 3**.
- Volte o saco coletor têxtil e fixe os perfis, ver **K 1 - 2**.

Colocação em funcionamento

Documentação suplementar



Coloque a cortadora de relva em funcionamento somente se tiver em sua posse os manuais de instruções fornecidos do carregador e o do acumulador e se os tiver compreendido e observado.

Função de segurança (fig. **P**)



Nota

A cortadora de relva está equipada com um circuito de segurança para impedir a utilização indevida.

AVISO !



Perigo de ferimentos ou danos materiais.

- Introduza a chave de segurança **P 1** imediatamente antes da colocação em funcionamento.
- Extraia a chave de segurança sempre que interromper ou finalizar os trabalhos com a cortadora de relva.

Encaixe de 2 níveis (fig. **Q**)

O encaixe de 2 níveis permite ajustar o modo de trabalho ou o modo de armazenamento e transporte do acumulador.

Nível 1 **Q 3**

- ✓ O acumulador está em modo de armazenamento e transporte.
 - Os contactos elétricos estão desconectados, evitando uma autodescarga indesejável do acumulador durante o armazenamento.

Nível 2 **Q 4**

- ✓ O acumulador está em modo de trabalho.
 - Os contactos elétricos estão conectados e o aparelho está operacional.

Carregar o acumulador

AVISO !



Perigo de ferimentos ou danos materiais.

- Carregue o acumulador exclusivamente com o carregador autorizado pelo fabricante. A designação dos carregadores autorizados encontra-se na declaração CE de conformidade anexa.

Atenção !

O acumulador é fornecido parcialmente carregado. Carregue completamente o acumulador antes da primeira utilização, para garantir a plena potência do acumulador.

→ Carregue o acumulador conforme as instruções da documentação suplementar.

Introduzir o acumulador (fig. **O P**)

- Abra a tampa protetora do compartimento do acumulador **O 1**.
- Introduza o acumulador no compartimento do acumulador **O 2** e deixe-o encaixar no nível 2 **O 4**.
- Introduza a chave de segurança no alojamento **P 1** e rode-a no sentido dos ponteiros do relógio para a posição «1» **P 2**.
- Feche a tampa protetora **P 3**.

Remover o acumulador (fig. **O P**)

PERIGO !



Perigo de ferimentos devido ao porta-lâmina em rotação.

- Execute ajustes na cortadora de relva apenas com o motor desligado e o porta-lâmina imobilizado.

→ Desligue o motor.

ROTINA DE SEGURANÇA

- Abra a tampa protetora **O 1**.
- Rode a chave de segurança no sentido contrário ao dos ponteiros do relógio para a posição «0» **P 2** e extraia-a.
- Acione o desbloqueio do acumulador **O 5**.
- Remova o acumulador **O 2**.
- Feche a tampa protetora **P 3**.

Operação

Elementos de comando (fig. **Z**)

- 1 Guiador
- 2 Aro de segurança
- 3 Indicador de nível de enchimento
- 4 Saco coletor de relva
- 5 Aba de expulsão
- 6 Ajuste da altura do guiador
- 7 Ajuste da altura de corte
- 8 Indicador da altura de corte
- 9 Interruptor liga/desliga (bloqueio de acionamento)
- 10 Indicador LED
- 11 Chave de segurança
- 12 Desbloqueio do acumulador
- 13 Tampa protetora
- 14 Comutador (Cortar-Recolher/Cortar e depositar no solo)
- 15 Porta-lâmina

Indicador de estado LED (fig. **Z/10**)

Estado do LED	Significado
acende-se na cor verde	Estado de carga do acumulador 40% - 100%
acende-se na cor amarela	Estado de carga do acumulador 5% - 40%
acende-se na cor vermelha	Estado de carga do acumulador 0% - 5%
pisca lentamente na cor vermelha	Temperatura do acumulador demasiado alta ou demasiado baixa.
	Temperatura da cortadora de relva demasiado alta.
pisca rapidamente na cor vermelha	Proteção contra sobrecorrente e/ou subtensão ou sobretensão.
	Motor a funcionar com dificuldade ou bloqueado.

Horários de operação

- Observe os regulamentos regionais.
- Informe-se acerca dos horários de operação junto das autoridades locais competentes.

Enganchar o saco coletor de relva (fig. **L**)

PERIGO !



Perigo de ferimentos devido ao porta-lâmina em rotação.

- Execute ajustes na cortadora de relva apenas com o motor desligado e o porta-lâmina imobilizado.

→ Desligue o motor.

ROTINA DE SEGURANÇA

- Abra a tampa protetora **O 1**.
- Rode a chave de segurança no sentido contrário ao dos ponteiros do relógio para a posição «0» **P 2**.
- Acione o desbloqueio do acumulador **O 5**.
- Coloque o acumulador no modo de armazenamento e transporte do nível de encaixe 1 **O 3**.
- Feche a tampa protetora **P 3**.

- Levante a aba de expulsão **L 1**.
- Pegue no saco coletor de relva pela pega e incline ligeiramente de maneira a poder pendurar o saco coletor de relva com os ganchos nos entalhes na parte detrás da cortadora de relva **L 2**.
- Encaixe o saco coletor de relva na cortadora de relva **L 2**.
- Baixe novamente a aba de expulsão **L 3**.

Ajustar a altura de corte (fig. M)**⚠ PERIGO !**

Perigo de ferimentos devido ao porta-lâmina em rotação.

- Execute ajustes na cortadora de relva apenas com o motor desligado e o porta-lâmina imobilizado.

➔ Desligue o motor.

ROTINA DE SEGURANÇA

- Desligue o motor.
- Abra a tampa protetora **Q 1**.
- Rode a chave de segurança no sentido contrário ao dos ponteiros do relógio para a posição «0» **P 2**.
- Acione o desbloqueio do acumulador **Q 5**.
- Coloque o acumulador no modo de armazenamento e transporte do nível de encaixe 1 **Q 3**.
- Feche a tampa protetora **P 3**.

- ➔ Extraia a alavanca ligeiramente **M 1**.
- ➔ Ajuste a altura de corte pretendida **M 2**.
- ➔ Solte novamente a alavanca **M 3**.

**Nota (Altura de corte – estado da relva)**

De preferência, corte a relva seca, para proteção do relvado.

Ajuste uma altura de corte de 45 mm.

Em caso de relva húmida ou alta, utilize uma altura de corte superior.

Ligar/desligar a cortadora de relva (fig. Q R)**⚠ CUIDADO !**

Perigo de ferimentos devido ao porta-lâmina em rotação.

- Não ligue a cortadora de relva se estiver em frente da abertura de expulsão de relva!
- Ligue a cortadora de relva sobre uma superfície plana.

Atenção !

- Não ligue a cortadora de relva em relva alta – se necessário, levante-a, conforme indicado em **Q**.

Ligar o motor (fig. R)

- ➔ Introduza o acumulador.
- ➔ Pressione o botão **R 1** sem soltar
- ➔ Puxe o aro de segurança **R 2**.
- ➔ Solte o botão **R 1**.

Desligar o motor (fig. R)

- ➔ Solte o aro de segurança **R 3**.

ROTINA DE SEGURANÇA

- Abra a tampa protetora **Q 1**.
- Rode a chave de segurança no sentido contrário ao dos ponteiros do relógio para a posição «0» **P 2**.
- Acione o desbloqueio do acumulador **Q 5**.
- Coloque o acumulador no modo de armazenamento e transporte do nível de encaixe 1 **Q 3**.
- Feche a tampa protetora **P 3**.

Ativar função de corte/recolha (fig. L S T)**⚠ PERIGO !**

Perigo de ferimentos devido ao porta-lâmina em rotação.

- Execute ajustes na cortadora de relva apenas com o motor desligado e o porta-lâmina imobilizado.



A cortadora de relva está equipada com um comutador (cut-collect-mulch). Cut-collect significa cortar-recolher e mulch significa cortar e depositar no solo.

Este comutador permite ajustar as funções Cortar-recolher ou Cortar e depositar no solo para cuidar do seu jardim.

➔ Desligue o motor.

ROTINA DE SEGURANÇA

- Desligue o motor.
- Abra a tampa protetora **Q 1**.
- Rode a chave de segurança no sentido contrário ao dos ponteiros do relógio para a posição «0» **P 2**.
- Acione o desbloqueio do acumulador **Q 5**.
- Coloque o acumulador no modo de armazenamento e transporte do nível de encaixe 1 **Q 3**.
- Feche a tampa protetora **P 3**.

- ➔ Rode o interruptor para cut-collect **S 1**.
- ➔ Levante a aba de expulsão **L 1**.
- ➔ Pendure o saco coletor de relva **L 2**.
- ➔ Baixe novamente a aba de expulsão **L 3**.

Retirar e esvaziar o saco coletor de relva (fig. T V W)

Quando a relva cortada ficar no chão ou a indicação amarela STOP for visualizada no indicador de nível de enchimento V 2, isso significa que o saco coletor de relva está cheio e deverá esvaziá-lo imediatamente W 1.

⚠ PERIGO !



Perigo de ferimentos devido ao porta-lâmina em rotação.

- Execute ajustes na cortadora de relva apenas com o motor desligado e o porta-lâmina imobilizado.

→ Desligue o motor.

ROTINA DE SEGURANÇA

- Abra a tampa protetora O 1.
 - Rode a chave de segurança no sentido contrário ao dos ponteiros do relógio para a posição «0» P 2.
 - Acione o desbloqueio do acumulador O 5.
 - Coloque o acumulador no modo de armazenamento e transporte do nível de encaixe 1 O 3.
 - Feche a tampa protetora P 3.
- Levante a aba de expulsão T 1.
- Retire o saco coletor de relva T 2.
- Baixe novamente a aba de expulsão T 3.
- Esvazie o saco coletor de relva W 1.
- Antes de iniciar, remova eventuais obstruções no compartimento de corte W 2.

Informações relativas ao indicador de nível de enchimento (fig. V W)

- A posição da aba do indicador de nível de enchimento indica o grau de enchimento do saco coletor de relva.
- Quando o saco coletor de relva estiver vazio, a aba do indicador de nível de enchimento está para cima V 1.
 - Quando o saco coletor de relva estiver cheio, a aba do indicador de nível de enchimento está para baixo e a indicação STOP amarela é visível V 2.
- O saco coletor de relva deve ser imediatamente esvaziado W 1.
- Para garantir o funcionamento correto do indicador de enchimento, limpe regularmente a superfície situada por baixo do indicador de enchimento no interior do saco coletor de relva com uma vassoura manual V 3.

Trabalhar sem o saco coletor de relva

- Retire o saco coletor de relva
✓ A aba de expulsão fecha para baixo.



Nota

Ao trabalhar sem o saco coletor de relva, a relva cortada é projetada diretamente para baixo.

Função «Mulch» (fig. S)

Na função «mulch», a relva é cortada várias vezes mediante um processo de corte especial, sendo devolvida ao solo. Desta forma, evitam-se resíduos de relva. Acrescidamente, a função «mulch» evita o ressecamento da relva. A relva cortada com a função «mulch» contém muitos nutrientes. Para obter um resultado ideal, a relva tem de ser mantida sempre curta. Para mais informações, consulte o capítulo «Conselhos para conservação da relva».



Nota

Recomendamos a utilização da função «mulch» 1 – 2 x por semana, consoante o crescimento da relva. Para tal, a relva não deve estar demasiado alta ou demasiado húmida!

- Na função «mulch», desloque a cortadora de relva lentamente.
- Certifique-se que as vias de corte se sobrepõem.
- Não corte mais do que 20 mm de relva.



Nota

Em caso de relva com musgo ou feltrada, não é recomendável utilizar a função «mulch» dado que a relva cortada permanece sobre a superfície com musgo ou feltrada, não podendo ser devolvida ao solo.

- Escarifique e fertilize a relva regularmente.

Ativar a função MULCH (fig. S T)

⚠ PERIGO !



Perigo de ferimentos devido ao porta-lâmina em rotação.

- Execute ajustes na cortadora de relva apenas com o motor desligado e o porta-lâmina imobilizado.



A cortadora de relva está equipada com um comutador (cut-collect-mulch). Cut-collect significa cortar-recolher e mulch significa cortar e depositar no solo.

Este comutador permite ajustar as funções Cortar-recolher ou Cortar e depositar no solo para cuidar do seu jardim.

→ Desligue o motor.

ROTINA DE SEGURANÇA

- Abra a tampa protetora **O 1**.
- Rode a chave de segurança no sentido contrário ao dos ponteiros do relógio para a posição «0» **P 2**.
- Acione o desbloqueio do acumulador **O 5**.
- Coloque o acumulador no modo de armazenamento e transporte do nível de encaixe 1 **O 3**.
- Feche a tampa protetora **P 3**.

- Levante a aba de expulsão **T 1**.
- Retire o saco coletor de relva **T 2**.
- Baixe novamente a aba de expulsão **T 3**.
- Rode o interruptor para mulch **S 2**.

Atenção !

- Não volte a encaixar o saco coletor de relva, caso contrário, pode ser danificado.

Conselhos para a conservação da relva (fig. **N**)

A relva é composta por vários tipos de gramíneas. Se cortar a relva com frequência, crescem intensivamente gramíneas que enraízam fortemente, formando uma céspede firme. Se cortar a relva raramente, isso estimula o crescimento de gramíneas altas e outras ervas bravas (p. ex., trevo, margaridas).

Para que sua relva cresça de modo saudável e uniforme, sem formação de estrias, as faixas de corte deverão sempre sobrepor-se em alguns centímetros **N**.

- A altura normal da relva situa-se entre 40–50 mm. Corte aproximadamente um terço da altura total assim que a relva atingir uma altura de 60–70 mm.
- Nunca corte a relva mais do que 45 mm, caso contrário, a planta poderá morrer em caso de seca.
- A relva alta deve ser cortada em etapas até atingir a altura normal.

Após conclusão do trabalho (fig. **W**)

→ Desligue a cortadora de relva, aguarde até que o porta-lâmina esteja imobilizado.

ROTINA DE SEGURANÇA

- Abra a tampa protetora **O 1**.
- Rode a chave de segurança no sentido contrário ao dos ponteiros do relógio para a posição «0» **P 2** e extraia-a.
- Acione o desbloqueio do acumulador **O 5**.
- Remova o acumulador **O 2**.
- Feche a tampa protetora **P 3**.

- Esvazie o saco coletor de relva **W 1**.
- Guarde a cortadora de relva num local seguro.

Manutenção

⚠ AVISO !



Perigo de ferimentos ou danos materiais.

- Os trabalhos de manutenção e limpeza no aparelho só podem ser executados com o motor desligado.
- Não toque no porta-lâmina em rotação.
- Para trabalhos de reparação e manutenção bem como substituição de elementos de segurança, recorra exclusivamente a um técnico qualificado ou uma oficina especializada.

- Não guarde a cortadora de relva em locais húmidos.
- No final da época, a cortadora de relva deve ser inspecionada por um técnico qualificado ou oficina especializada.

Limpeza da cortadora de relva (fig. **W**)

⚠ PERIGO !



Perigo de ferimentos devido ao porta-lâmina em rotação.

- Os trabalhos de limpeza no aparelho só podem ser executados com o motor desligado e o porta-lâmina imobilizado.

→ Desligue a cortadora de relva, aguarde até que o porta-lâmina esteja imobilizado.

ROTINA DE SEGURANÇA

- Abra a tampa protetora **O 1**.
- Rode a chave de segurança no sentido contrário ao dos ponteiros do relógio para a posição «0» **P 2** e extraia-a.
- Acione o desbloqueio do acumulador **O 5**.
- Remova o acumulador **O 2**.
- Feche a tampa protetora **P 3**.

- Depois de cada operação de corte, limpe a cortadora de relva com uma vassoura de mão.
- Limpe regularmente a aba de mulch com uma vassoura de mão **W 2**.

Atenção !

Nunca pulverize a cortadora de relva com água ou aparelho de limpeza a alta pressão.

Limpeza do saco coletor de relva (fig. T V W)



Nota

De preferência, limpe o saco coletor de relva imediatamente após o corte.

- Levante a aba de expulsão T 1.
- Retire o saco coletor de relva T 2.
- Baixe novamente a aba de expulsão T 3.
- Esvazie o saco coletor de relva W 1.
- Limpe o saco coletor têxtil e a armação com água ou com uma vassoura de mão.
- Limpe especialmente a superfície situada por baixo do indicador de enchimento V 3.
- Deixe o saco coletor têxtil secar antes da próxima utilização.

Transporte e armazenamento (fig. X)

⚠ PERIGO !



Perigo de ferimentos devido ao porta-lâmina em rotação.

- Antes de cada transporte ou armazenamento, desligue a cortadora de relva e aguarde que o porta-lâmina pare.

- Desligue a cortadora de relva, aguarde até que o porta-lâmina esteja imobilizado.

ROTINA DE SEGURANÇA

- Abra a tampa protetora O 1.
 - Rode a chave de segurança no sentido contrário ao dos ponteiros do relógio para a posição «0» P 2 e extraia-a.
 - Acione o desbloqueio do acumulador O 5.
 - Remova o acumulador O 2.
 - Feche a tampa protetora P 3.
- Proteja a cortadora de relva devidamente contra deslizamento inadvertido quando a transportar sobre ou dentro de um veículo.
 - O guiador pode ser dobrado para facilitar a arrumação X.
 - Para tal, desaperte ambas as alavancas de fecho rápido superiores com os pinos roscados X 1 e aperte-os aprox. 5 mm. Segure a parte superior do guiador firmemente, caso contrário, a mão e os dedos poderão ser entalados.
 - Dobre a parte superior do guiador para trás X 2.

Atenção !

O cabo pode ser danificado quando dobra o guiador para a frente.

- Desaperte ambas as alavancas de fecho rápido inferiores X 3.
- Dobre ambas as hastes para a frente e deposite-as sobre as rodas dianteiras da cortadora de relva X 4.
- ✓ Desta maneira, pode facilmente transportar a cortadora de relva pelo punho ou para a armazenar num local seguro X 5 (ver seta).

Armazenamento no inverno

- Depois de cada época de corte de relva, proceda a uma limpeza profunda da sua cortadora de relva.
- No outono, providencie a revisão da sua cortadora de relva por uma oficina especializada.
- Armazene a cortadora de relva num local seco e limpo.
- Em caso de armazenamento por período de tempo prolongado, proteja a cortadora de relva contra corrosão no inverno.
- Não guarde o acumulador na cortadora de relva!

Substituição do porta-lâmina (fig. Y)

⚠ AVISO !



Perigo de ferimentos.

- Providencie a substituição do porta-lâmina por uma oficina especializada.
- Os trabalhos no aparelho só podem ser executados com o motor desligado.
- Use luvas de proteção adequadas.

- Desligue a cortadora de relva, aguarde até que o porta-lâmina esteja imobilizado.

ROTINA DE SEGURANÇA

- Abra a tampa protetora O 1.
- Rode a chave de segurança no sentido contrário ao dos ponteiros do relógio para a posição «0» P 2 e extraia-a.
- Acione o desbloqueio do acumulador O 5.
- Remova o acumulador O 2.
- Feche a tampa protetora P 3.

Atenção !

Afiar o porta-lâmina pode causar um desalinhamento. Providencie a execução da devida inspeção por uma oficina especializada.

**Nota**

Para substituir o porta-lâmina é necessária uma chave dinamométrica tamanho 10. Binário de aperto dos parafusos: 8–11 Nm .

**Nota**

Para substituir, utilize exclusivamente os porta-lâminas autorizados pelo fabricante para a cortadora de relva correspondente. Os porta-lâminas autorizados encontram-se na declaração CE de conformidade anexa.

Eliminação de anomalias

⚠ AVISO !



Perigo de ferimentos ou danos materiais

- Em caso de dúvida, recorra sempre a uma oficina especializada.
- Antes de proceder a qualquer verificação ou trabalhos no porta-lâmina, desligue a cortadora de relva, extraia a chave de segurança e remova o acumulador.

Problema	Causa possível	Solução
Funcionamento irregular, forte vibração da cortadora.	O porta-lâmina está danificado. O porta-lâmina soltou-se da fixação.	Recorra a uma oficina especializada.
O LED vermelho pisca lentamente	Temperatura do acumulador demasiado alta ou demasiado baixa. Temperatura da cortadora de relva (elétrica) demasiado alta.	Deixe o acumulador arrefecer ou aquecer. Deixe a cortadora de relva arrefecer.
O LED vermelho pisca lentamente	Disparo devido a sobrecorrente Disparo devido a subtensão ou sobre-tensão.	Se o problema persistir, recorra a uma oficina especializada. Carregue o acumulador. Se o problema persistir, recorra a uma oficina especializada.
Capacidade de corte/recolha deficiente.	Motor a funcionar com dificuldade ou bloqueado. O porta-lâmina está rombo. O dispositivo coletor de relva está obstruído. A altura de corte não está ajustada.	Controle do movimento do porta-lâmina Recorra a uma oficina especializada. Siga as instruções do capítulo «Ajustar a altura de corte». Siga as instruções do capítulo «Ajustar a altura de corte».

Garantia

Em cada país são válidas as condições de garantia publicadas pela nossa empresa ou pelo importador. As avarias serão por nós reparadas sem encargos, no âmbito da garantia, desde que causadas por um defeito de material ou de fabrico. Em caso de garantia, dirija-se ao seu revendedor ou à sucursal mais próxima.

Declaração CE de Conformidade



Na declaração CE de conformidade fornecida em separado, a qual é parte integrante deste manual de instruções, irá encontrar mais informações sobre o aparelho.

Eliminação ecológica

Ferramentas eletrónicas, acessórios e embalagens devem ser reaproveitados de modo ecológico.

**Acumuladores/Baterias:**

Não coloque acumuladores/baterias no lixo doméstico, fogo ou água. Os acumuladores/baterias devem ser recolhidos, reciclados ou eliminados de forma ecológica correta.

Ferramentas elétricas:

Não coloque a ferramenta elétrica no lixo doméstico! Entregue-a num centro de recolha e eliminação de resíduos apropriado.

Περιεχόμενα

Επεξήγηση των συμβόλων.....	142
Για την ασφάλειά σας.....	142
Υποδείξεις ασφαλείας.....	143
Προβλεπόμενη χρήση.....	146
Πινακίδα τύπου.....	146
Τοποθέτηση.....	147
Θέση σε λειτουργία.....	148
Λειτουργία.....	149
Συντήρηση.....	152
Αντιμετώπιση βλαβών.....	154
Εγγύηση.....	154
Δήλωση συμμόρφωσης ΕΚ.....	154
Οικολογική απόρριψη.....	154

Επεξήγηση των συμβόλων

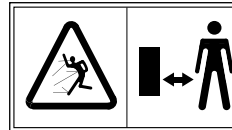

Διαβάστε τις οδηγίες χρήσης πριν τη θέση σε λειτουργία!

**Προσοχή!**

Κρατάτε πάντα τρίτα πρόσωπα μακριά από την επικίνδυνη περιοχή.

**Προσοχή! Αιχμηρές λεπίδες κοπής**

Οι λεπίδες κοπής συνεχίζουν να περιστρέφονται και μετά την απενεργοποίηση του κινητήρα. Τραβήξτε τη διάταξη φραγής πριν τις εργασίες συντήρησης σε μηχανές με μπαταρία.

**Προσοχή! Αιχμηρές λεπίδες κοπής**

Οι λεπίδες κοπής συνεχίζουν να περιστρέφονται και μετά την απενεργοποίηση του κινητήρα. Αποσυνδέστε το βύσμα πριν τις εργασίες συντήρησης ή σε περίπτωση βλάβης του καλωδίου σύνδεσης.

– σε μηχανές που λειτουργούν με τάση δικτύου.

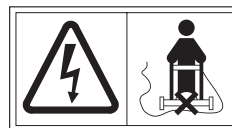
**Προσοχή! «Κρατάτε το καλώδιο σύνδεσης μακριά από τη λεπίδα κοπής»**

– σε μηχανές που λειτουργούν με τάση δικτύου.

Για την ασφάλειά σας



Πριν από την πρώτη χρήση της συσκευής σας, διαβάστε τις παρούσες οδηγίες χρήσης και ενεργείτε βάσει αυτών.

Φυλάξτε τις παρούσες οδηγίες χρήσης για μετέπειτα χρήση ή για τον επόμενο κάτοχο.

→ Πριν από την πρώτη θέση σε λειτουργία, διαβάστε οπωσδήποτε τις υποδείξεις ασφαλείας! Σε περίπτωση μη τήρησης των οδηγιών χρήσης και των υποδείξεων ασφαλείας, ενδέχεται να προκύψουν βλάβες στη συσκευή και κίνδυνοι για το χειριστή και άλλα άτομα.

→ Όλα τα άτομα που ασχολούνται με τη θέση σε λειτουργία, το χειρισμό και τη συντήρηση της συσκευής πρέπει να είναι αναλόγως καταρτισμένα.

Απαγόρευση αυθαίρετων τροποποιήσεων και μετασκευών

Απαγορεύονται τροποποιήσεις στη συσκευή, καθώς και η κατασκευή εξ' αυτών πρόσθετων συσκευών. Τέτοιες αλλαγές μπορεί να προκαλέσουν σωματικές βλάβες και δυσλειτουργίες.

→ Επισκευές στη συσκευή επιτρέπονται μόνο από εξουσιοδοτημένα και εκπαιδευμένα άτομα. Για τις επισκευές αυτές πρέπει να χρησιμοποιούνται πάντα τα γνήσια ανταλλακτικά. Έτσι διατηρείται η ασφάλεια της συσκευής.

Πληροφοριακά σύμβολα των παρουσών οδηγιών

Σκοπός των σημάτων και συμβόλων στις παρούσες οδηγίες είναι να σας βοηθήσουν στη γρήγορη και ασφαλή χρήση των οδηγιών και της συσκευής.

**Υπόδειξη**

Πληροφορίες σχετικά με την αποτελεσματικότερη και πρακτικότερη χρήση της συσκευής.

→ Βήμα ενέργειας

Σας παρακινεί να ενεργήσετε.

✓ Αποτέλεσμα ενέργειας

Εδώ θα βρείτε το αποτέλεσμα μίας σειράς βημάτων ενεργειών.

Για την ασφάλειά σας

[1] Αριθμός θέσης

Οι αριθμοί θέσεων επισημαίνονται στο κείμενο με αγκύλες [].

A Απεικονιστική σήμανση

Οι εικόνες είναι αριθμημένες με γράμματα και επισημαίνονται μέσα στο κείμενο.

❶ Αριθμός βήματος ενέργειας

Η καθορισμένη σειρά βημάτων ενεργειών είναι αριθμημένη και επισημαίνεται μέσα στο κείμενο.

Επίπεδα ασφαλείας των προειδοποιητικών υποδείξεων

Στις παρούσες οδηγίες χρήσης χρησιμοποιούνται τα κάτωθι επίπεδα κινδύνου, προς επισήμανση ενδεχόμενων επικίνδυνων καταστάσεων:

⚠ KINΔYΝΟΣ !



Υπάρχει άμεση επικίνδυνη κατάσταση, η οποία, σε περίπτωση που δεν τηρηθούν τα μέτρα, οδηγεί σε σοβαρούς τραυματισμούς, ακόμη και σε θάνατο.

⚠ ΠΡΟΕΙΔΟΠΟΙΗΣΗ !



Μπορεί να παρουσιαστεί επικίνδυνη κατάσταση, η οποία, σε περίπτωση που δεν τηρηθούν τα μέτρα, οδηγεί σε σοβαρούς τραυματισμούς, ακόμη και σε θάνατο.

⚠ ΠΡΟΣΟΧΗ !



Μπορεί να εμφανιστεί επικίνδυνη κατάσταση, η οποία, σε περίπτωση που δεν τηρηθούν τα μέτρα, οδηγεί σε ελαφρούς ή μηδαμινούς τραυματισμούς.

Προσοχή !

Μπορεί να παρουσιαστεί πιθανή βλαβερή κατάσταση, η οποία οδηγεί, εάν δεν αποφευχθεί, σε υλικές ζημιές.

ΔΙΑΔΙΚΑΣΙΑ ΑΣΦΑΛΕΙΑΣ

Περιγράφει διαδικασίες χειρισμού που πρέπει να τηρούνται με συνέπεια, π.χ., διαδικασίες απενεργοποίησης σε περιπτώσεις βλάβης ή έκτακτης ανάγκης.

Δομή των υποδείξεων ασφαλείας

⚠ KINΔYΝΟΣ !



- Είδος και πηγή κινδύνου!
- Συνέπειες σε περίπτωση μη τήρησης
- Μέτρο προς αποφυγή κινδύνων

Υποδείξεις ασφαλείας

Προσωπική προστασία και προστασία τρίτων

- Για λόγους ασφαλείας απαγορεύεται η χρήση της χορτοκοπτικής μηχανής από παιδιά ή άλλα άτομα, τα οποία δεν έχουν λάβει γνώση των οδηγιών χρήσης. Τοπικές διατάξεις μπορούν να ορίσουν το ελάχιστο όριο ηλικίας του χρήστη.
- Άτομα κάτω των 16 ετών δεν επιτρέπεται να χρησιμοποιούν τη συσκευή ή να διεξάγουν άλλες εργασίες, όπως π.χ. συντήρηση, καθαρισμό, ρύθμιση στη συσκευή. Τοπικές διατάξεις μπορούν να ορίσουν το ελάχιστο όριο ηλικίας του χρήστη.
- Άτομα που χειρίζονται τη χορτοκοπτική μηχανή δεν επιτρέπεται να βρίσκονται υπό την επήρεια ουσιών (π.χ. αλκοόλ, ναρκωτικών ή φαρμάκων).
- Να είστε προσεκτικοί και να μην πιάνετε την περιστρεφόμενη λεπίδα κοπής.
- Να θυμάστε ότι ο οδηγός της μηχανής ή ο χρήστης ευθύνονται για ατυχήματα με τρίτους ή στην παρουσία αυτών.
- Αυτή η συσκευή μπορεί να χρησιμοποιηθεί από άτομα με περιορισμένες σωματικές, αισθητήριες ή πνευματικές ικανότητες ή ελλιπή εμπειρία ή γνώσεις, εφόσον επιβλέπονται ή έχουν ενημερωθεί σχετικά με την ασφαλή χρήση της συσκευής και κατανοούν τους συνεπαγόμενους κινδύνους. Τα παιδιά δεν επιτρέπεται να παίζουν με τη συσκευή. Απαγορεύεται ο καθαρισμός και η συντήρηση χρήστη από παιδιά.
- Μην θέτετε σε λειτουργία τη χορτοκοπτική μηχανή, εάν κοντά σας υπάρχουν τρίτοι (κυρίως παιδιά) ή ζώα. Φροντίστε, επίσης, ώστε τα παιδιά να μην παίζουν με τη χορτοκοπτική μηχανή.
- Διακόψτε τη διαδικασία κοπής/κουρέματος, εάν παρατηρήσετε κοντά σας τρίτους (κυρίως παιδιά) ή κατοικίδια ζώα.

Υποδείξεις ασφαλείας

- Μην κόβετε/κουρεύετε ποτέ ξυπόλυτοι ή φορώντας σανδάλια.
- Ανοίγετε το μοτέρ μόνο όταν τα πόδια και τα χέρια σας είναι σε ασφαλή απόσταση από τη λεπίδα κοπής.
- Κατά τη διάρκεια των εργασιών με τη / στη χορτοκοπτική μηχανή φοράτε πάντα αντιολισθητικά υποδήματα και μακριά παντελόνια, καθώς και λοιπά κατάλληλα μέσα ατομικής προστασίας (προστατευτικά γυαλιά, ωτασπίδες, γάντια εργασίας, κτλ.). Η χρήση μέσων ατομικής προστασίας μειώνει τον κίνδυνο τραυματισμών. Αποφεύγετε τη χρήση χαλαρής ενδυμασίας ή ενδυμασίας με αιωρούμενα κορδόνια ή ζώνες.
- Μην χρησιμοποιείτε ποτέ χορτοκοπτικές μηχανές χωρίς προστατευτικές διατάξεις ή με κατεστραμμένες προστατευτικές διατάξεις, όπως π.χ. το στόμιο εξόδου και/ή τη σακούλα συλλογής χόρτων, το περίβλημα, κτλ. Προβληματικές προστατευτικές διατάξεις πρέπει να επισκευάζονται ή να αντικαθίστανται από σχετικώς καταρτισμένο και εξειδικευμένο προσωπικό ή συνεργείο.
- Ελέγχετε εάν το στόμιο εξόδου παρουσιάζει τάση θραύσης ή εάν εδράζεται καλά.
- Πριν από την κοπή/το κούρεμα του χόρτου, βεβαιωθείτε ότι στο γρασίδι δεν υπάρχουν κλαδιά, πέτρες, σύρματα, κτλ., και να το έχετε υπόψη σας αυτό καθ' όλη τη διάρκεια της κοπής/του κουρέματος. Αυτά όλα μπορεί να πιαστούν από τη συσκευή και να εκτιναχθούν.

Πριν τη χρήση

- Πριν την έναρξη της εργασίας, εξοικειωθείτε με τη χορτοκοπτική μηχανή και τις λειτουργίες της, καθώς και με τα στοιχεία χειρισμού της.
- Ελέγχετε εάν όλα τα παξιμάδια, τα μπουλόνια και οι βίδες έχουν τοποθετηθεί καλά, ώστε να βεβαιωθείτε ότι η χορτοκοπτική μηχανή λειτουργεί με ασφάλεια.
- Πριν από τη θέση σε λειτουργία και μετά από πρόσκρουση, ελέγχετε τη χορτοκοπτική μηχανή για σημάδια φθοράς ή βλάβης. Πριν από τη ρύθμιση και τον καθαρισμό, βεβαιωθείτε ότι έχουν αφαιρεθεί το κλειδί ασφαλείας και ο συσσωρευτής, ώστε να αποκλείεται η τυχαιά εκκίνηση. Οι ζημιές πρέπει να επισκευάζονται από εξειδικευμένο προσωπικό ή συνεργείο.
- Μην χρησιμοποιείτε χορτοκοπτική μηχανή, της οποίας ο διακόπτης είναι ελαττωματικός και δεν ενεργοποιείται, ούτε απενεργοποιείται. Η συσκευή αυτή θα πρέπει να επισκευαστεί από εξειδικευμένο προσωπικό ή συνεργείο.
- Πριν την ενεργοποίηση της χορτοκοπτικής μηχανής, απομακρύνετε τα εργαλεία ρύθμισης ή τα κλειδιά. Εργαλεία, τα οποία βρίσκονται στην περιοχή της περιστρεφόμενης λεπίδας κοπής, μπορεί να προκαλέσουν τραυματισμούς.
- Ελέγχετε για ζημιές και παλαιότητα (ψαθυρότητα) το καλώδιο που είναι εγκατεστημένο εξωτερικά της χορτοκοπτικής μηχανής. Χρησιμοποιείτε μόνο ακέραια καλώδια. Τα καλώδια που έχουν υποστεί ζημιά πρέπει να επισκευάζονται από εξειδικευμένο ηλεκτρολογικό προσωπικό ή συνεργείο.

- Ελέγχετε τακτικά τη διάταξη συλλογής χόρτου για πιθανή φθορά ή απώλεια της λειτουργικότητας.
- Ελέγχετε (οπτικός έλεγχος) εάν η λεπίδα κοπής και το μέσο στερέωσής της έχουν αμβλύνει, καταστραφεί ή παραμορφωθεί. Για λόγους ασφαλείας, αντικαθιστάτε τα φθαρμένα ή κατεστραμμένα μέρη.

Κατά τη διάρκεια χρήσης

- Αποφεύγετε αφύσικες στάσεις του σώματος. Φροντίστε για μία σωστή στάση, διατηρώντας συνεχώς την ισορροπία. Ποτέ μην τρέχετε, να κινήστε πάντα ήρεμα. Έτσι, μπορείτε να ελέγχετε καλύτερα τη χορτοκοπτική μηχανή σε αναπάντεχες καταστάσεις.
- Μην εργάζεστε με τη χορτοκοπτική μηχανή σε εκρηκτικά περιβάλλοντα, όπου υπάρχουν εύφλεκτα υγρά, αέρια ή σκόνες. Η χορτοκοπτική μηχανή μπορεί να παράγει σπινθήρες, οι οποίοι μπορούν να αναφλέξουν τη σκόνη ή τους ατμούς.
- Κατά την εκκίνηση ή την έναρξη της λειτουργίας του μοτέρ, απαγορεύεται ανατροπή της χορτοκοπτικής μηχανής, εκτός και αν αυτή πρέπει να ανυψωθεί για τη συγκεκριμένη διαδικασία. Στην περίπτωση αυτή, κλίνετε τη μηχανή μόνο στον απολύτως απαραίτητο βαθμό και την ανυψώνετε μόνο από την απομακρυσμένη από το χρήστη πλευρά.
- Διατηρείτε τη δεδομένη από το σύνδεσμο της λαβής απόσταση ασφαλείας.

Υποδείξεις ασφαλείας

➤ **Απενεργοποιείτε τη χορτοκοπτική μηχανή υπό τις κάτωθι συνθήκες και αφαιρείτε το κλειδί ασφαλείας και το συσσωρευτή. Βεβαιωθείτε ότι όλα τα περιστρεφόμενα μέρη έχουν πλήρως ακινητοποιηθεί:**

- όταν απομακρύνετε από τη χορτοκοπτική μηχανή
- για να απελευθερώσετε τη μπλοκαρισμένη λεπίδα κοπής ή να απομακρύνετε υλικό που φράσσει το κανάλι απόρριψης,
- για να ελέγξετε, να καθαρίσετε ή να εργαστείτε επάνω στη χορτοκοπτική μηχανή
- εάν συνάντησε ξένο αντικείμενο (βεβαιωθείτε ότι η χορτοκοπτική μηχανή και η λεπίδα κοπής δεν έχουν υποστεί ζημιά πριν την περαιτέρω χρήση)

Εάν η χορτοκοπτική μηχανή παρουσιάσει ισχυρούς κραδασμούς, πρέπει να την υποβάλλετε άμεσα σε έλεγχο.

- ελέγξτε για ζημίες,
- διεξάγετε την απαιτούμενη επισκευή των ελαττωματικών εξαρτημάτων,
- φροντίστε ώστε να σφιχτούν όλα τα παξιμάδια, τα μπουλόνια και οι βίδες.

- **Να είστε ιδιαίτερα προσεκτικοί όταν κινήστε προς τα πίσω και τραβάτε τη χορτοκοπτική μηχανή προς τα εσάς.**
- **Απενεργοποιείτε τη χορτοκοπτική μηχανή όταν τη γέρνετε ή τη μεταφέρετε, π.χ., από/προς το γρασίδι ή μέσω δρόμων.**
- **Μην εκκινείτε τον κινητήρα όταν στέκεστε μπροστά από το κανάλι εξόδου.**
- **Διατηρείτε πάντα τη δεδομένη από τη δοκό-οδηγό απόσταση ασφαλείας από το περιστρεφόμενο εργαλείο.**
- **Να στέκεστε κατά τη λειτουργία μόνο στον προβλεπόμενο χώρο εργασίας του χειριστή πίσω από το κοντάρι οδήγησης.**
- **Κατά τη διακοπή των εργασιών, μην αφήνετε ποτέ ανεπιτήρητη τη χορτοκοπτική μηχανή. Φυλάξτε τη σε ασφαλές μέρος.**
- **Προτού ανασηκώσετε ή μεταφέρετε τη χορτοκοπτική μηχανή, σβήστε το μοτέρ, αφαιρέστε το κλειδί ασφαλείας και το συσσωρευτή και περιμένετε μέχρι να ακινητοποιηθεί η λεπίδα κοπής.**
- **Ρυθμίζετε το ύψος κοπής μόνο με σβησμένο μοτέρ και ακινητοποιημένη λεπίδα κοπής.**
- **Πριν την αφαίρεση της σακούλας συλλογής χόρτων, σβήνετε το μοτέρ και περιμένετε να ακινητοποιηθεί η λεπίδα κοπής. Μετά το άδειασμά της, στερεώστε της σακούλα συλλογής χόρτων προσεκτικά και βεβαιωθείτε ότι έχει στερεωθεί με ασφάλεια στη χορτοκοπτική μηχανή.**

➤ **Μην ανοίγετε ποτέ το στόμιο εξόδου όταν το μοτέρ είναι σε λειτουργία.**

➤ **Μην οδηγείτε ποτέ επάνω από χαλίκια όταν το μοτέρ λειτουργεί. Υπάρχει κίνδυνος από θραυστούς λίθους!**

➤ **Εάν είναι δυνατόν, μην κόβετε/κουρεύετε υγρά χόρτα.**

Κοπή/κούρεμα σε απότομες πλαγιές

- **Μην κόβετε/κουρεύετε σε πολύ απότομες πλαγιές.**
- **Να φροντίζετε για ασφαλή στάση του σώματος και να κόβετε/κουρεύετε σιγά-σιγά.**
- **Να κόβετε/κουρεύετε πάντα κάθετα προς την κλίση και όχι προς τα εμπρός και πίσω.**
- **Δίνετε ιδιαίτερη προσοχή κατά την αλλαγή της φοράς. Υπάρχει κίνδυνος να σκοντάψετε!**

Μετά τη χρήση

- **Απενεργοποιήστε τη χορτοκοπτική μηχανή, αφαιρέστε το κλειδί ασφαλείας και το συσσωρευτή, και τοποθετήστε την σε ασφαλές μέρος.**
- **Εάν πρέπει να εκτελέσετε εργασίες συντήρησης και καθαρισμού στη χορτοκοπτική μηχανή, απενεργοποιήστε την, αφαιρέστε το κλειδί ασφαλείας και το συσσωρευτή και απομακρύνετε τη σακούλα συλλογής χόρτων.**
- **Οι οπές εξαερισμού θα πρέπει να είναι απαλλαγμένες από ακαθαρσίες.**
- **Μην αποθηκεύετε τη χορτοκοπτική μηχανή σε σημεία προσβάσιμα στα παιδιά.**
- **Επισκευές στη χορτοκοπτική μηχανή επιτρέπεται να πραγματοποιούνται μόνο από καταρτισμένο και εξειδικευμένο προσωπικό ή συνεργείο και όχι από εσάς τους ίδιους.**
- **Αφήστε το μοτέρ να κρυώσει, προτού αποθηκεύσετε τη μηχανή.**

Γενικές υποδείξεις ασφαλείας

- **Τα ανταλλακτικά πρέπει να πληρούν τις αξιώσεις που έχει ορίσει ο κατασκευαστής. Χρησιμοποιείτε, συνεπώς, μόνο γνήσια ανταλλακτικά ή ανταλλακτικά εγκεκριμένα από τον κατασκευαστή. Κατά την αντικατάσταση, τηρείτε πάντοτε τις επισυναπτόμενες οδηγίες τοποθέτησης, έχοντας προηγουμένως αφαιρέσει το κλειδί ασφαλείας και το συσσωρευτή.**
- **Επισκευές επιτρέπεται να πραγματοποιούνται μόνο από καταρτισμένο και εξειδικευμένο προσωπικό ή συνεργείο.**

Υποδείξεις ασφαλείας

- Η παρούσα χορτοκοπτική μηχανή είναι σχεδιασμένη για την περιποίηση επιφανειών χόρτου και γρασιδιού στα πλαίσια ιδιωτικής χρήσης. Λόγω κινδύνων για τη σωματική ακεραιότητα του χρήστη ή τρίτων, η χορτοκοπτική μηχανή δεν επιτρέπεται να χρησιμοποιείται για άλλους σκοπούς.
- Χρησιμοποιείτε τη χορτοκοπτική μηχανή μόνο υπό το φως της ημέρας ή με καλό τεχνητό φωτισμό. Διατηρείτε τον χώρο εργασίας σας καθαρό και καλά φωτισμένο.
- Χρησιμοποιείτε τη χορτοκοπτική μηχανή μόνο υπό στεγνές καιρικές συνθήκες. Κρατάτε τη μακριά από τη βροχή και την υγρασία. Η εισχώρηση νερού στη χορτοκοπτική μηχανή αυξάνει τον κίνδυνο ηλεκτροπληξίας.
- Αντικαθιστάτε όλες τις φθαρμένες ή κατεστραμμένες πινακίδες υποδείξεων στη συσκευή.
- Χρησιμοποιείτε μόνο τους εγκεκριμένους από τον κατασκευαστή συσσωρευτές και φορτιστές. Ο χαρακτηρισμός των εγκεκριμένων συσσωρευτών/φορτιστών αναφέρεται στην εσώκλειστη δήλωση συμμόρφωσης ΕΚ.

Προβλεπόμενη χρήση

Η χορτοκοπτική μηχανή προορίζεται αποκλειστικά

- για την κοπή/το κούρεμα επιφανειών χόρτου κήπων σπιτιών και υπαίθρου,
- σύμφωνα με τις περιγραφές και τις υποδείξεις ασφαλείας που δίδονται στις παρούσες οδηγίες χρήσης.

Οποιαδήποτε άλλη χρήση θεωρείται μη συμβατή με τα προβλεπόμενα.
Για ζημιές σε περίπτωση μη προβλεπόμενης χρήσης ευθύνη φέρει ο χρήστης.

Πινακίδα τύπου

Θέση

Η πινακίδα τύπου βρίσκεται στο περίβλημα της χορτοκοπτικής μηχανής.



Υπόδειξη

Η επισήμανση θεωρείται ως πιστοποιητικό και απαγορεύεται να τροποποιηθεί ή να καταστεί δυσανάγνωστη.

Δομή

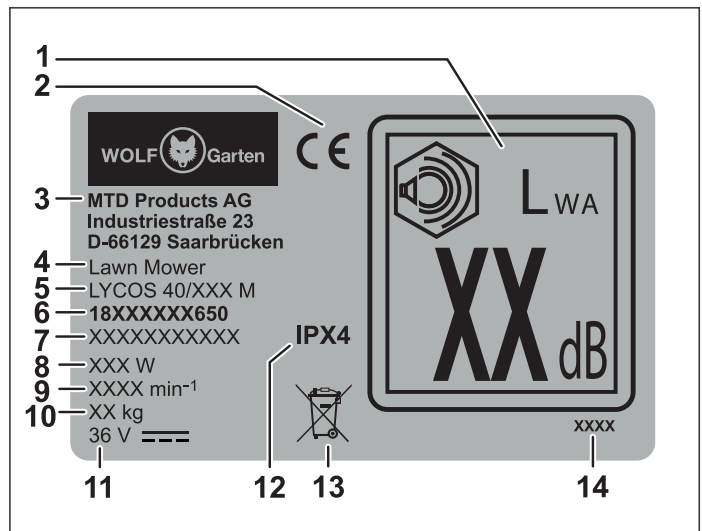

- 1 Εγγυημένη ηχητική ισχύς
- 2 Σήμανση CE
- 3 Κατασκευαστής
- 4 Ομάδα μηχανήματος
- 5 Όνομα μοντέλου
- 6 Αριθμός μοντέλου
- 7 Αριθμός σειράς
- 8 Ισχύς
- 9 Αριθμός στροφών κινητήρα σε min⁻¹
- 10 Βάρος
- 11 Ονομαστική τάση, τύπος ρεύματος
- 12 Κατηγορία προστασίας/Βαθμός προστασίας
- 13 Υπόδειξη διάθεσης αποβλήτων
- 14 Έτος κατασκευής

Τοποθέτηση

Στερέωση της δοκού της λαβής (Εικ. **A B C D E F G H U**)

Προσοχή !

Κατά τη συναρμολόγηση ή το άνοιγμα της δοκού της λαβής, το καλώδιο μπορεί να υποστεί ζημιά. Προσέχετε ώστε να μην τσακίζετε ούτε να συνθλίβετε το καλώδιο.

- Πιάστε μέσα στο κοίλωμα της λαβής του στομίου εξόδου **B 1** και τραβήξτε το στόμιο εξόδου προς τα επάνω, έως ότου το άγκιστρο στην πίσω πλευρά του περιβλήματος και το άγκιστρο στην κάτω πλευρά του στομίου εξόδου να ανοίξουν με έναν δυνατό θόρυβο **B 2**.
- Στη συνέχεια, βάλτε ξανά το στόμιο εξόδου **B 3**.

✓ Κατά τις εργασίες χωρίς σακούλα συλλογής χόρτων, το γρασίδι μπορεί να βγει άνετα από το δημιουργούμενο κενό μεταξύ στομίου εξόδου και περιβλήματος. Περισσότερες πληροφορίες θα βρείτε στο Κεφάλαιο «Εργασία χωρίς σακούλα συλλογής χόρτων».

- Φέρτε τώρα τα δύο στηρίγματα της δοκού **A b** στα κάτω μέρη της δοκού της λαβής **A h**, βλ. **C 1**.
- Τοποθετήστε το κάτω μέρος της δοκού της λαβής στο σχετικό στηρίγμα και αφήστε το να ασφαλίσει **C 2**. Σπρώξτε τη δοκό της λαβής μέχρι το τέλος του στηρίγματος της δοκού **C 3**.
- Τραβήξτε λίγο το κάτω μέρος της δοκού της λαβής από τις άκρες του και περάστε το στις βίδες με σπείρωμα, οι οποίες βρίσκονται στην αριστερή και δεξιά πλευρά του περιβλήματος **D 1**.
- Στη συνέχεια, τοποθετήστε τις δύο ροδέλες **A d** στις βίδες με σπείρωμα **D 2**.
- Περάστε τα μπουλόνια με σπείρωμα **A f** στους μοχλούς ταχυσύσφιξης **A a**, μέχρι να φαίνεται η τρύπα **E 1**. Κρατήστε καλά με τον αντίχειρα και τον δείκτη και βιδώστε τους μοχλούς ταχυσύσφιξης μαζί με τα μπουλόνια με σπείρωμα προς τα δεξιά **E 2** μέχρι μία απόσταση περ. 10 χιλ. **E 3**.
- Στερεώστε το κάτω μέρος της δοκού της λαβής, ανασηκώνοντας τον μοχλό ταχυσύσφιξης προς τη φορά της χορτοκοπτικής μηχανής **E 4**.
- Στερεώστε το επάνω μέρος της δοκού της λαβής **A g**, ακουμπώντας το στο κάτω μέρος της φέρουσας δοκού **F 1**. Κρατήστε σταθερά με το ένα χέρι το επάνω μέρος της δοκού της λαβής και με το άλλο χέρι περάστε τη βίδα **A e** στην αριστερή πλευρά της δοκού της λαβής από έξω μέσα στις οπές **F 2**.
- Τοποθετήστε τη ροδέλα **A d** από την άλλη πλευρά στη βίδα **F 3**.

- Περάστε τα μπουλόνια με σπείρωμα **A f** στον μοχλό ταχυσύσφιξης **A a**, έτσι ώστε να φαίνεται η οπή. Κρατήστε καλά με τον αντίχειρα και τον δείκτη και βιδώστε τον μοχλό ταχυσύσφιξης μαζί με τα μπουλόνια με σπείρωμα προς τα δεξιά, μέχρι μία απόσταση περ. 10 χιλ. **F 3/4**.
- Τοποθετήστε στη δεξιά πλευρά της δοκού της λαβής το χιτώνιο προστασίας καλωδίου **A i** μαζί με τη βίδα **A e** στην οπή **G 1**.
- Τοποθετήστε τη ροδέλα **A d** από την άλλη πλευρά στη βίδα **G 3**.
- Περάστε τα μπουλόνια με σπείρωμα **A f** στον μοχλό ταχυσύσφιξης **A a**, έτσι ώστε να φαίνεται η οπή **G 2**. Κρατήστε σταθερά με τον αντίχειρα και τον δείκτη και βιδώστε τον μοχλό ταχυσύσφιξης μαζί με τα μπουλόνια με σπείρωμα δεξιόστροφα **G 3** μέχρι μια απόσταση ~10 χιλ. **G 4**.
- Στερεώστε το επάνω μέρος της δοκού της λαβής, χαμηλώνοντας τον αριστερό και τον δεξιό μοχλό ταχυσύσφιξης **G 5**.



Υπόδειξη

Αναλόγως του σωματότυπου, μπορείτε να ρυθμίσετε τη δοκό λαβής σε τρεις επιθυμητές θέσεις εργασίας **U I/II/III**, χαλαρώνοντας τους δύο κάτω μοχλούς ταχυσύσφιξης **U 1** και αλλάζοντας την κλίση της συναρμολογημένης δοκού της λαβής, μέχρι να επιτευχθεί το επιθυμητό ύψος **U 2**. Μόλις ρυθμίσετε τη δοκό της λαβής στο επιθυμητό ύψος, ανασηκώστε ξανά τους κάτω μοχλούς ταχυσύσφιξης **U 3**.

- Στερεώστε το καλώδιο στη χορτοκοπτική μηχανή περνώντας το μέσα από τις ανοικτές γλωπτίδες του χιτωνίου προστασίας καλωδίου **A i** και στερεώνοντάς το με τους σφιγκτήρες καλωδίου **A c** στα απεικονιζόμενα σημεία στη δοκό **H**.



Υπόδειξη

Έχετε τη δυνατότητα δίπλωσης της δοκού της λαβής για εύκολη μεταφορά και αποθήκευση. Περισσότερες πληροφορίες θα βρείτε στο Κεφάλαιο «Μεταφορά και αποθήκευση».

Συναρμολόγηση σακούλας συλλογής χόρτων (Εικ. **I J K**)

- Πιάστε με το ένα χέρι το σύνδεσμο στη λαβή **Z 1** και με το άλλο χέρι τραβήξτε τη σακούλα συλλογής χόρτων επάνω από το μακρύ άκρο του συνδέσμου **Z 2**. Περάστε μέσα τη σακούλα συλλογής με το προφίλ της κάτω από τη λαβή στο σύνδεσμο και ακουμπήστε το προφίλ της σακούλας συλλογής στο σύνδεσμο κάτω από τη λαβή **Z 3**.
- Στη συνέχεια, στερεώστε τα πλαϊνά προφίλ της σακούλας συλλογής στο σύνδεσμο, βλ. **J 1 - 3**.
- Γυρίστε, μετά, τη σακούλα συλλογής χόρτων από την άλλη και εφαρμόστε τα προφίλ, βλ. **K 1 - 2**.

Θέση σε λειτουργία

Συμπληρωματικά έγγραφα τεκμηρίωσης



Θέτετε τη χορτοκοπτική μηχανή σε λειτουργία μόνο αφού μελετήσετε, κατανοήσετε και λάβετε υπόψη τις συνοδευτικές οδηγίες χρήσης του φορτιστή και του συσσωρευτή.

Λειτουργία ασφαλείας (Εικ. P)



Υπόδειξη

Η χορτοκοπτική μηχανή διαθέτει ένα κύκλωμα ασφαλείας που αποτρέπει τη χρήση από αναρμόδια άτομα.

⚠ ΠΡΟΕΙΔΟΠΟΙΗΣΗ !



Κίνδυνος τραυματισμών ή υλικών ζημιών.

- Εισάγετε το κλειδί ασφαλείας P 1 αμέσως πριν από τη θέση σε λειτουργία.
- Αφαιρείτε το κλειδί ασφαλείας για κάθε διακοπή της εργασίας ή κατά τον τερματισμό της εργασίας με τη χορτοκοπτική μηχανή.

Ασφάλεια 2 βαθμίδων (Εικ. O)

Με τη βοήθεια της ασφάλειας 2 βαθμίδων μπορείτε να ρυθμίζετε την κατάσταση λειτουργίας εργασίας ή αποθήκευσης και μεταφοράς του συσσωρευτή.

Βαθμίδα 1 O 3

- ✓ Ο συσσωρευτής είναι σε κατάσταση αποθήκευσης και μεταφοράς.
 - Οι ηλεκτρικές επαφές είναι ανοικτές αποτρέποντας έτσι τη μη ηθελημένη αυτόματη εκφόρτιση του συσσωρευτή κατά την αποθήκευση.

Βαθμίδα 2 O 4

- ✓ Ο συσσωρευτής είναι σε λειτουργία εργασίας.
 - Οι ηλεκτρικές επαφές είναι κλειστές και η συσκευή είναι σε λειτουργική ετοιμότητα.

Φόρτιση του συσσωρευτή

⚠ ΠΡΟΕΙΔΟΠΟΙΗΣΗ !



Κίνδυνος τραυματισμών ή υλικών ζημιών.

- Φορτίζετε τον συσσωρευτή αποκλειστικά με τον φορτιστή που εγκρίνει ο κατασκευαστής. Ο χαρακτηρισμός των εγκεκριμένων φορτιστών αναφέρεται στην εσώκλειστη δήλωση συμμόρφωσης ΕΚ.

Προσοχή !

Ο συσσωρευτής παραδίδεται μερικώς φορτισμένος. Πριν από την πρώτη χρήση φορτίστε πλήρως τον συσσωρευτή, για να διασφαλιστεί η πλήρης απόδοσή του.

- ➔ Φορτίστε το συσσωρευτή σύμφωνα με τις οδηγίες των συμπληρωματικών εγγράφων τεκμηρίωσης.

Τοποθέτηση του συσσωρευτή (Εικ. O P)

- ➔ Ανοίξτε το κάλυμμα της θήκης του συσσωρευτή O 1.
- ➔ Τοποθετήστε το συσσωρευτή στη θήκη συσσωρευτή O 2 και αφήστε τον να ασφαλίσει στη βαθμίδα 2 O 4.
- ➔ Εισάγετε το κλειδί ασφαλείας στην υποδοχή P 1 και περιστρέψτε το προς τα δεξιά στη θέση "1" P 2.
- ➔ Κλείστε το κάλυμμα P 3.

Αφαίρεση του συσσωρευτή (Εικ. O P)

⚠ ΚΙΝΔΥΝΟΣ !



Κίνδυνος τραυματισμών από περιστρεφόμενη λεπίδα κοπής.

- Οι ρυθμίσεις στη χορτοκοπτική μηχανή πρέπει να γίνονται μόνο με σβησμένο μοτέρ και ακινητοποιημένη λεπίδα κοπής.

- ➔ Απενεργοποιήστε τον κινητήρα.

ΔΙΑΔΙΚΑΣΙΑ ΑΣΦΑΛΕΙΑΣ

- ➔ Ανοίξτε το κάλυμμα O 1.
- ➔ Περιστρέψτε το κλειδί ασφαλείας αριστερόστροφα στη θέση "0" P 2 και αφαιρέστε το.
- ➔ Απασφαλίστε την ασφάλεια του συσσωρευτή O 5.
- ➔ Αφαιρέστε τον συσσωρευτή O 2.
- ➔ Κλείστε το κάλυμμα P 3.

Λειτουργία

Στοιχεία χειρισμού (Εικ. **Z**)

- 1 Λαβή στήριξης
- 2 Βραχίονας ασφαλείας
- 3 Ένδειξη στάθμης πλήρωσης
- 4 Σακούλα συλλογής χόρτων
- 5 Στόμιο εξόδου
- 6 Ρύθμιση ύψους λαβής
- 7 Ρύθμιση ύψους κοπής
- 8 Ένδειξη ύψους κοπής
- 9 Διακόπτης ενεργοποίησης/απενεργοποίησης (φραγή ενεργοποίησης)
- 10 Ένδειξη LED
- 11 Κλειδί ασφαλείας
- 12 Απασφάλιση συσσωρευτή
- 13 Κάλυμμα
- 14 Διακόπτης αναστροφής (κοπή-συλλογή/κάλυψη εδάφους)
- 15 Λεπίδα κοπής

Ένδειξη κατάστασης LED (Εικ. **Z/10**)

Κατάσταση των LED	Σημασία
ανάβει πράσινο	Κατάσταση φόρτισης συσσωρευτή 40% - 100%
ανάβει κίτρινο	Κατάσταση φόρτισης συσσωρευτή 5% - 40%
ανάβει κόκκινο	Κατάσταση φόρτισης συσσωρευτή 0% - 5%
αναβοσβήνει αργά κόκκινο	Υπερβολική ή πολύ χαμηλή θερμοκρασία συσσωρευτή. Υπερβολική θερμοκρασία της χορτοκοπτικής μηχανής.
αναβοσβήνει γρήγορα κόκκινο	Ενεργοποίηση λόγω υπερέτασης ή ενεργοποίηση λόγω υπότασης ή υπέρτασης. Δυσκίνητο ή μπλοκαρισμένο μοτέρ.

Ώρες λειτουργίας

- Τηρείτε τις τοπικές διατάξεις.
- Ενημερωθείτε για τις ώρες λειτουργίας από τις τοπικές αρμόδιες αρχές.

Ανάρτηση σακούλας συλλογής χόρτων (Εικ. **L**)

ΚΙΝΔΥΝΟΣ !



Κίνδυνος τραυματισμών από περιστρεφόμενη λεπίδα κοπής.

- Οι ρυθμίσεις στη χορτοκοπτική μηχανή πρέπει να γίνονται μόνο με σβησμένο μοτέρ και ακινητοποιημένη λεπίδα κοπής.

→ Απενεργοποιήστε τον κινητήρα.

ΔΙΑΔΙΚΑΣΙΑ ΑΣΦΑΛΕΙΑΣ

- Ανοίξτε το κάλυμμα **O 1**.
- Περιστρέψτε το κλειδί ασφαλείας αριστερόστροφα στη θέση "0" **P 2**.
- Απασφαλίστε την ασφάλεια του συσσωρευτή **O 5**.
- Ρυθμίστε το συσσωρευτή στη θέση αποθήκευσης και μεταφοράς της βαθμίδας ασφάλισης 1 **O 3**.
- Κλείστε το κάλυμμα **P 3**.

- Ανασηκώστε το στόμιο εξόδου **L 1**.
- Πιάστε τη σακούλα από τη λαβή της και γείρετέ τη ελαφρώς, ώστε να μπορέσετε να κρεμάσετε τη σακούλα συλλογής χόρτων με το άγκιστρό της στις εγκοπές της χορτοκοπτικής μηχανής, στην πίσω πλευρά **L 2**.
- Κρεμάστε τη σακούλα συλλογής χόρτων στη χορτοκοπτική μηχανή **L 2**.
- Κατεβάστε ξανά το στόμιο εξόδου **L 3**.

Ρύθμιση ύψους κοπής (Εικ. **M**)

ΚΙΝΔΥΝΟΣ !



Κίνδυνος τραυματισμών από περιστρεφόμενη λεπίδα κοπής.

- Οι ρυθμίσεις στη χορτοκοπτική μηχανή πρέπει να γίνονται μόνο με σβησμένο μοτέρ και ακινητοποιημένη λεπίδα κοπής.

→ Απενεργοποιήστε τον κινητήρα.

ΔΙΑΔΙΚΑΣΙΑ ΑΣΦΑΛΕΙΑΣ

- Απενεργοποιήστε τον κινητήρα.
- Ανοίξτε το κάλυμμα **O 1**.
- Περιστρέψτε το κλειδί ασφαλείας αριστερόστροφα στη θέση "0" **P 2**.
- Απασφαλίστε την ασφάλεια του συσσωρευτή **O 5**.
- Ρυθμίστε το συσσωρευτή στη θέση αποθήκευσης και μεταφοράς της βαθμίδας ασφάλισης 1 **O 3**.
- Κλείστε το κάλυμμα **P 3**.

- Τραβήξτε το μοχλό ελαφρώς προς τα έξω **M 1**.
- Ρυθμίστε το ύψος κοπής που επιθυμείτε **M 2**.
- Αφήστε ξανά ελεύθερο το μοχλό **M 3**.



Υπόδειξη (ύψος κοπής - κατάσταση χόρτων)

Για να περιποιηθείτε το χλοοτάπητα, τα χόρτα που κόβετε θα πρέπει να είναι όσο το δυνατόν στεγνότερα.

Ρυθμίζετε ύψος κοπής 45 χιλ..

Όταν τα χόρτα είναι υγρά και ψηλά, ρυθμίζετε μεγαλύτερο ύψος κοπής.

Ενεργοποίηση/απενεργοποίηση χορτοκοπτικής μηχανής (Εικ. Q R)

⚠ ΠΡΟΣΟΧΗ !



Κίνδυνος τραυματισμών από περιστρεφόμενη λεπίδα κοπής.

- Μην ενεργοποιείτε τη χορτοκοπτική μηχανή, όταν στέκεστε μπροστά από το στόμιο εξόδου γρασιδιού!
- Ενεργοποιείτε τη χορτοκοπτική μηχανή σε επίπεδη επιφάνεια.

Προσοχή !

- Μην ενεργοποιείτε τη χορτοκοπτική μηχανή σε ψηλό γρασίδι – ανασηκώστε τη, εάν χρειαστεί, όπως φαίνεται στην εικόνα Q.

Ενεργοποίηση του μοτέρ (Εικ. R)

- ➔ Τοποθετήστε το συσσωρευτή.
- ➔ Πιέστε και κρατήστε το κουμπί R 1.
- ➔ Σφίξτε το βραχίονα ασφαλείας R 2.
- ➔ Αφήστε ελεύθερο το κουμπί R 1.

Απενεργοποίηση του μοτέρ (Εικ. R)

- ➔ Αφήστε ελεύθερο τον βραχίονα ασφαλείας R 3.

ΔΙΑΔΙΚΑΣΙΑ ΑΣΦΑΛΕΙΑΣ

- Ανοίξτε το κάλυμμα Q 1.
- Περιστρέψτε το κλειδί ασφαλείας αριστερόστροφα στη θέση "0" P 2.
- Απασφαλίστε την ασφάλεια του συσσωρευτή Q 5.
- Ρυθμίστε το συσσωρευτή στη θέση αποθήκευσης και μεταφοράς της βαθμίδας ασφάλισης 1 Q 3.
- Κλείστε το κάλυμμα P 3.

Ενεργοποίηση λειτουργίας κοπής/συλλογής (Εικ. L S T)

⚠ ΚΙΝΔΥΝΟΣ !



Κίνδυνος τραυματισμών από περιστρεφόμενη λεπίδα κοπής.

- Οι ρυθμίσεις στη χορτοκοπτική μηχανή πρέπει να γίνονται μόνο με σβησμένο μοτέρ και ακινητοποιημένη λεπίδα κοπής.



Η χορτοκοπτική μηχανή διαθέτει ένα διακόπτη αναστροφής (cut-collect-mulch). Οι λέξεις Cut-collect σημαίνουν κοπή-συλλογή, ενώ η λέξη mulch σημαίνει κάλυψη εδάφους.

Με αυτό το διακόπτη μπορείτε να ρυθμίσετε τις λειτουργίες κοπή-συλλογή ή κάλυψη εδάφους στη χορτοκοπτική μηχανή για την περιποίηση του κήπου σας.

- ➔ Απενεργοποιήστε τον κινητήρα.

ΔΙΑΔΙΚΑΣΙΑ ΑΣΦΑΛΕΙΑΣ

- Απενεργοποιήστε τον κινητήρα.
- Ανοίξτε το κάλυμμα Q 1.
- Περιστρέψτε το κλειδί ασφαλείας αριστερόστροφα στη θέση "0" P 2.
- Απασφαλίστε την ασφάλεια του συσσωρευτή Q 5.
- Ρυθμίστε το συσσωρευτή στη θέση αποθήκευσης και μεταφοράς της βαθμίδας ασφάλισης 1 Q 3.
- Κλείστε το κάλυμμα P 3.

- ➔ Περιστρέψτε το διακόπτη στη θέση cut-collect S 1.
- ➔ Ανασηκώστε το στόμιο εξόδου L 1.
- ➔ Κρεμάστε τη σακούλα συλλογής χόρτων L 2.
- ➔ Κατεβάστε ξανά το στόμιο εξόδου L 3.

Αφαίρεση και άδειασμα της σακούλας συλλογής χόρτων (Εικ. T V W)

Εάν στο έδαφος μένουν υπολείμματα από την κοπή ή στην ένδειξη στάθμης πλήρωσης εμφανίζεται η κίτρινη πινακίδα STOP V 2, τότε η σακούλα συλλογής χόρτων έχει γεμίσει και πρέπει να αδειάσει άμεσα W 1.

⚠ ΚΙΝΔΥΝΟΣ !



Κίνδυνος τραυματισμών από περιστρεφόμενη λεπίδα κοπής.

- Οι ρυθμίσεις στη χορτοκοπτική μηχανή πρέπει να γίνονται μόνο με σβησμένο μοτέρ και ακινητοποιημένη λεπίδα κοπής.

- ➔ Απενεργοποιήστε τον κινητήρα.

ΔΙΑΔΙΚΑΣΙΑ ΑΣΦΑΛΕΙΑΣ

- Ανοίξτε το κάλυμμα **Q 1**.
- Περιστρέψτε το κλειδί ασφαλείας αριστερόστροφα στη θέση "0" **P 2**.
- Απασφαλίστε την ασφάλεια του συσσωρευτή **Q 5**.
- Ρυθμίστε το συσσωρευτή στη θέση αποθήκευσης και μεταφοράς της βαθμίδας ασφάλισης 1 **Q 3**.
- Κλείστε το κάλυμμα **P 3**.

- ➔ Ανασηκώστε το στόμιο εξόδου **T 1**.
- ➔ Αφαιρέστε τη σακούλα συλλογής χόρτων **T 2**.
- ➔ Ακουμπήστε ξανά το στόμιο εξόδου **T 3**.
- ➔ Αδειάστε τη σακούλα συλλογής χόρτων **W 1**.
- ➔ Πριν την εκκίνηση, απομακρύνετε τυχόν εμφράξεις από το χώρο κοπής **W 2**.

Υποδείξεις σχετικά με την ένδειξη στάθμης πλήρωσης (Εικ. **V W)**

- ➔ Αναλόγως της θέσης του πώματος της ένδειξης στάθμης πλήρωσης, προβάλλεται ο βαθμός πλήρωσης της σακούλας συλλογής χόρτων.
 - Εάν η σακούλα είναι άδεια, το πώμα της ένδειξης στάθμης πλήρωσης στέκεται προς τα επάνω **V 1**.
 - Εάν η σακούλα είναι γεμάτη, το πώμα της ένδειξης στάθμης πλήρωσης στέκεται προς τα κάτω και είναι ορατή η κίτρινη πινακίδα STOP **V 2**.
- ➔ Η σακούλα πρέπει να αδειάσει άμεσα **W 1**.
- ➔ Για την άποψη λειτουργία της ένδειξης στάθμης πλήρωσης, καθαρίζετε τακτικά την επιφάνεια κάτω από την ένδειξη στάθμης πλήρωσης στην εσωτερική πλευρά της σακούλας συλλογής με μία βούρτσα χειρός **V 3**.

Εργασία χωρίς σακούλα συλλογής χόρτων

- ➔ Αφαιρέστε τη σακούλα συλλογής χόρτων
- ✓ Το στόμιο εξόδου κατεβαίνει.

**Υπόδειξη**

Κατά την εργασία χωρίς σακούλα, το υλικό κοπής βγαίνει απευθείας προς τα κάτω.

Κάλυψη εδάφους (Εικ. **S)**

Κατά την κάλυψη του εδάφους, το χόρτο κόβεται αρκετές φορές μέσω ενός ειδικού συστήματος κοπής και οδηγείται ξανά στο έδαφος. Έτσι, δεν δημιουργούνται απορρίμματα από χόρτα. Επίσης, το γρασίδι προστατεύεται από την ξηρασία. Το καλυμμένο γρασίδι περιλαμβάνει πολλές θρεπτικές ουσίες. Για τέλεια αποτελέσματα, το γρασίδι πρέπει να διατηρείται πάντα κοντό. Περισσότερες πληροφορίες θα βρείτε στο Κεφάλαιο «Συμβουλές για την περιποίηση του γρασιδιού».

**Υπόδειξη**

Προτείνουμε την κάλυψη του εδάφους 1 – 2 την εβδομάδα, αναλόγως της ανάπτυξης του γρασιδιού. Το γρασίδι δεν θα πρέπει να είναι ούτε πολύ ψηλό, ούτε και πολύ υγρό!

- ➔ Κατά την κάλυψη, σπρώχνετε αργά τη χορτοκοπτική μηχανή.
- ➔ Φροντίζετε ώστε οι λωρίδες κοπής να αλληλοεπικαλύπτονται.
- ➔ Μην κόβετε περισσότερα από 20 χιλ. γρασίδι.

**Υπόδειξη**

Σε περίπτωση προσβολής από βρύα ή πιλημάτωσης του γρασιδιού, η κάλυψη δεν συνιστάται, διότι το υλικό κοπής κολλάει στα βρύα ή στην πιλημάτωση και δεν μπορεί να οδηγηθεί στο έδαφος.

- ➔ Καλύπτετε και λιπαίνετε το γρασίδι τακτικά.

Ενεργοποίηση λειτουργίας MULCH (Εικ. **S T)****⚠ ΚΙΝΔΥΝΟΣ !**

Κίνδυνος τραυματισμών από περιστρεφόμενη λεπίδα κοπής.

- ➔ Οι ρυθμίσεις στη χορτοκοπτική μηχανή πρέπει να γίνονται μόνο με σβησμένο μοτέρ και ακινητοποιημένη λεπίδα κοπής.



Η χορτοκοπτική μηχανή διαθέτει ένα διακόπτη αναστροφής (cut-collect-mulch). Οι λέξεις Cut-collect σημαίνουν κοπή-συλλογή, ενώ η λέξη mulch σημαίνει κάλυψη εδάφους.

Με αυτό το διακόπτη μπορείτε να ρυθμίσετε τις λειτουργίες κοπή-συλλογή ή κάλυψη εδάφους στη χορτοκοπτική μηχανή για την περιποίηση του κήπου σας.

Απενεργοποιήστε τον κινητήρα.

ΔΙΑΔΙΚΑΣΙΑ ΑΣΦΑΛΕΙΑΣ

- Ανοίξτε το κάλυμμα **Q 1**.
- Περιστρέψτε το κλειδί ασφαλείας αριστερόστροφα στη θέση "0" **P 2**.
- Απασφαλίστε την ασφάλεια του συσσωρευτή **Q 5**.
- Ρυθμίστε το συσσωρευτή στη θέση αποθήκευσης και μεταφοράς της βαθμίδας ασφάλισης 1 **Q 3**.
- Κλείστε το κάλυμμα **P 3**.

- ➔ Ανασηκώστε το στόμιο εξόδου **T 1**.
- ➔ Αφαιρέστε τη σακούλα συλλογής χόρτων **T 2**.
- ➔ Ακουμπήστε ξανά το στόμιο εξόδου **T 3**.
- ➔ Περιστρέψτε το διακόπτη στη θέση mulch **S 2**.

Προσοχή !

- Μην κρεμάτε ξανά το καλάθι συλλογής χόρτων, διότι μπορεί να υποστεί ζημιά.

Συμβουλές για την περιποίηση του γρασιδιού (Εικ. N)

Το γρασίδι αποτελείται από διάφορα είδη χόρτων. Όταν κόβετε τακτικά, αναπτύσσονται περισσότερα χόρτα που σχηματίζουν δυνατές ρίζες και στέρεο χλοοτάπητα. Εάν κόβετε σπάνια, αναπτύσσονται περισσότερα ψηλά χόρτα και άλλα αγριοβότανα (π.χ., τριφύλλι, ασπρολούλουδα)

Για να αναπτύσσεται το γρασίδι σας με υγεία και ομοιόμορφα και να μην δημιουργούνται λωρίδες, πρέπει οι λωρίδες κοπής να αλληλοκαλύπτονται πάντα κατά μερικά εκατοστά **N**.

- Το κανονικό ύψος του γρασιδιού ανέρχεται περίπου σε 40–50 χιλ.. Να κόβετε περίπου ένα τρίτο του συνολικού ύψους, μόλις το γρασίδι αγγίξει ύψος 60–70 χιλ..
- Μην κόβετε το γρασίδι κοντότερο από 45 χιλ., ει-δάλλως ο χλοοτάπητας μπορεί να υποστεί ζημιά σε περίπτωση ξηρασίας.
- Να κόβετε το ψηλό γρασίδι ανά στάδια στο κανονικό ύψος.

Μετά το τέλος της εργασίας (Εικ. W)

- ➔ Απενεργοποιήστε τη χορτοκοπτική μηχανή, περιμένετε μέχρι να ακινητοποιηθεί η λεπίδα κοπής.

ΔΙΑΔΙΚΑΣΙΑ ΑΣΦΑΛΕΙΑΣ

- Ανοίξτε το κάλυμμα **Q 1**.
- Περιστρέψτε το κλειδί ασφαλείας αριστερόστροφα στη θέση "0" **P 2** και αφαιρέστε το.
- Απασφαλίστε την ασφάλεια του συσσωρευτή **Q 5**.
- Αφαιρέστε τον συσσωρευτή **Q 2**.
- Κλείστε το κάλυμμα **P 3**.

- ➔ Αδειάστε τη σακούλα συλλογής χόρτων **W 1**.
- ➔ Τοποθετήστε τη χορτοκοπτική μηχανή σε ένα ασφαλές μέρος.

Συντήρηση**⚠ ΠΡΟΕΙΔΟΠΟΙΗΣΗ !**

- Κίνδυνος τραυματισμών ή υλικών ζημιών.
- Οι εργασίες συντήρησης και καθαρισμού στη συσκευή επιτρέπονται μόνο με ακινητοποιημένο το μοτέρ.
 - Μην πιάνετε την περιστρεφόμενη λεπίδα κοπής.
 - Εργασίες επισκευής και συντήρησης, καθώς και η αντικατάσταση στοιχείων ασφαλείας, επιτρέπεται να πραγματοποιούνται μόνο από καταρτισμένο και εξειδικευμένο προσωπικό ή συνεργείο.

- ➔ Μην τοποθετείτε τη χορτοκοπτική μηχανή σε υγρούς χώρους.
- ➔ Στο τέλος της σεζόν, η χορτοκοπτική μηχανή θα πρέπει να ελεγχθεί από καταρτισμένο και εξειδικευμένο προσωπικό ή συνεργείο.

Καθαρισμός της χορτοκοπτικής μηχανής (Εικ. W)**⚠ ΚΙΝΔΥΝΟΣ !**

- Κίνδυνος τραυματισμών από περιστρεφόμενη λεπίδα κοπής.
- Οι εργασίες καθαρισμού στη μηχανή επιτρέπεται να εκτελούνται μόνο με σβηστό μοτέρ και ακινητοποιημένη λεπίδα κοπής.

- ➔ Απενεργοποιήστε τη χορτοκοπτική μηχανή, περιμένετε μέχρι να ακινητοποιηθεί η λεπίδα κοπής.

ΔΙΑΔΙΚΑΣΙΑ ΑΣΦΑΛΕΙΑΣ

- Ανοίξτε το κάλυμμα **Q 1**.
- Περιστρέψτε το κλειδί ασφαλείας αριστερόστροφα στη θέση "0" **P 2** και αφαιρέστε το.
- Απασφαλίστε την ασφάλεια του συσσωρευτή **Q 5**.
- Αφαιρέστε τον συσσωρευτή **Q 2**.
- Κλείστε το κάλυμμα **P 3**.

- ➔ Μετά από κάθε κόψιμο/κούρεμα, καθαρίζετε τη χορτοκοπτική μηχανή με μία βούρτσα χειρός.
- ➔ Καθαρίζετε σε τακτά διαστήματα το πώμα κάλυψης με μία βούρτσα χειρός **W 2**.

Προσοχή !

Μην ψεκάζετε ποτέ τη χορτοκοπτική μηχανή με νερό ή καθαριστικά υψηλής πίεσης.

Καθαρισμός της σακούλας συλλογής χόρτων (Εικ. **T** **V** **W**)



Υπόδειξη

Καθαρίζετε τη σακούλα συλλογής χόρτων κατά προτίμηση αμέσως μετά το κόψιμο/κούρεμα.

- Ανασηκώστε το στόμιο εξόδου **T** ①.
- Αφαιρέστε τη σακούλα συλλογής χόρτων **T** ②.
- Ακουμπήστε ξανά το στόμιο εξόδου **T** ③.
- Αδειάστε τη σακούλα συλλογής χόρτων **W** ①.
- Καθαρίζετε τη σακούλα συλλογής χόρτων μαζί με το σύνδεσμο με νερό ή μία βούρτσα χειρός.
- Καθαρίζετε ειδικά την επιφάνεια κάτω από την ένδειξη στάθμης πλήρωσης **V** ③.
- Η σακούλα συλλογής χόρτων πρέπει να στεγνώσει πριν την επόμενη χρήση.

Μεταφορά και αποθήκευση (Εικ. **X**)

⚠ ΚΙΝΔΥΝΟΣ !



Κίνδυνος τραυματισμών από περιστρεφόμενη λεπίδα κοπής.

- Πριν από κάθε μεταφορά και αποθήκευση, απενεργοποιείτε τη χορτοκοπτική μηχανή και περιμένετε τη λεπίδα κοπής να ακινητοποιηθεί.

- Απενεργοποιήστε τη χορτοκοπτική μηχανή, περιμένετε μέχρι να ακινητοποιηθεί η λεπίδα κοπής.

ΔΙΑΔΙΚΑΣΙΑ ΑΣΦΑΛΕΙΑΣ

- Ανοίξτε το κάλυμμα **O** ①.
 - Περιστρέψτε το κλειδί ασφαλείας αριστερόστροφα στη θέση "0" **P** ② και αφαιρέστε το.
 - Απασφαλίστε την ασφάλεια του συσσωρευτή **O** ⑤.
 - Αφαιρέστε τον συσσωρευτή **O** ②.
 - Κλείστε το κάλυμμα **P** ③.
- Η χορτοκοπτική μηχανή πρέπει να ασφαρίζεται επαρκώς έναντι μη σκόπιμης ολίσθησης, σε περίπτωση μεταφοράς της μέσα ή επάνω σε όχημα.
- Για την καλύτερη αποθήκευση της χορτοκοπτικής μηχανής, η δοκός της λαβής μπορεί να διπλώσει **X**.
- Για το σκοπό αυτό, λασκάρτε τους δύο επάνω μοχλούς ταχυσύσφιξης μαζί με τα μπουλόνια με σπείρωμα **X** ① και βιδώστε τους κατά περ. 5 χιλ.. Κρατήστε, παράλληλα, το επάνω μέρος της δοκού της λαβής καλά, για να μην πιάσετε το χέρι και τα δάχτυλά σας.
- Διπλώστε προς τα πίσω το επάνω μέρος της δοκού της λαβής **X** ②.

Προσοχή !

Όταν διπλώνετε προς τα εμπρός τη δοκό της λαβής, το καλώδιο μπορεί να υποστεί ζημιά.

- Λασκάρτε τους δύο κάτω μοχλούς ταχυσύσφιξης **X** ③.
- Διπλώστε τις δύο δοκούς λαβής προς τα εμπρός και βάλτε τις στους μπροστινούς τροχούς της χορτοκοπτικής μηχανής **X** ④.
- ✓ Έτσι, μπορείτε να μεταφέρετε άνετα τη χορτοκοπτική μηχανή από τη λαβή της, ή να την αποθηκεύσετε σε ασφαλές μέρος **X** ⑤ (βλ. βέλος).

Αποθήκευση κατά τη διάρκεια του χειμώνα

- Μετά από κάθε σεζόν κοπής/κούρεματος, κάντε έναν λεπτομερή καθαρισμό στη χορτοκοπτική μηχανή.
- Το φθινόπωρο αφήστε την χορτοκοπτική μηχανή σας σε ένα εξειδικευμένο συνεργείο για έλεγχο.
- Αποθηκεύετε τη χορτοκοπτική μηχανή σε έναν καθαρό και στεγνό χώρο.
- Σε περίπτωση μακράς αποθήκευσης το χειμώνα, προστατεύετε τη χορτοκοπτική μηχανή από τη σκουριά.
- Μην αποθηκεύετε το συσσωρευτή στη χορτοκοπτική μηχανή!

Αλλαγή της λεπίδας κοπής (Εικ. **Y**)

⚠ ΠΡΟΕΙΔΟΠΟΙΗΣΗ !



Κίνδυνος τραυματισμών.

- Η αντικατάσταση της λεπίδας κοπής πρέπει να γίνεται σε εξειδικευμένο συνεργείο.
- Εργασίες στη συσκευή επιτρέπονται μόνο με ακινητοποιημένο το μοτέρ.
- Χρησιμοποιείτε κατάλληλα προστατευτικά γάντια.

- Απενεργοποιήστε τη χορτοκοπτική μηχανή, περιμένετε μέχρι να ακινητοποιηθεί η λεπίδα κοπής.

ΔΙΑΔΙΚΑΣΙΑ ΑΣΦΑΛΕΙΑΣ

- Ανοίξτε το κάλυμμα **O** ①.
- Περιστρέψτε το κλειδί ασφαλείας αριστερόστροφα στη θέση "0" **P** ② και αφαιρέστε το.
- Απασφαλίστε την ασφάλεια του συσσωρευτή **O** ⑤.
- Αφαιρέστε τον συσσωρευτή **O** ②.
- Κλείστε το κάλυμμα **P** ③.

Προσοχή !

Η επαναλείανση της λεπίδας κοπής μπορεί να προκαλέσει σφάλμα ζυγοστάθμισης. Πρέπει να γίνεται έλεγχος ζυγοστάθμισης σε εξειδικευμένο συνεργείο.

**Υπόδειξη**

Για να μπορέσετε να αλλάξετε τη λεπίδα κοπής, χρειάζεστε ένα δυναμομετρικό κλειδί σύσφιξης ανοίγματος 10. Ροπή σύσφιξης των βιδών: 8–11 Nm

**Υπόδειξη**

Για την αλλαγή χρησιμοποιείται μόνο τις λεπίδες κοπής που έχει εγκρίνει ο κατασκευαστής για την αντίστοιχη χορτοκοπτική μηχανή. Οι εγκεκριμένες λεπίδες κοπής αναφέρονται στην εσώκλειστη δήλωση συμμόρφωσης ΕΚ.

Αντιμετώπιση βλαβών**⚠ ΠΡΟΕΙΔΟΠΟΙΗΣΗ !**

Κίνδυνος τραυματισμών ή υλικών ζημιών

- Σε περίπτωση αμφιβολιών να αναζητάτε πάντα ένα εξειδικευμένο συνεργείο.
- Πριν από κάθε έλεγχο ή εργασία στη λεπίδα κοπής, απενεργοποιείτε τη χορτοκοπτική μηχανή και αφαιρείτε το κλειδί ασφαλείας και το συσσωρευτή.

Πρόβλημα	Πιθανή αιτία	Αντιμετώπιση
Θορυβώδης κύλιση, έντονη δόνηση της χορτοκοπτικής μηχανής.	Η λεπίδα κοπής παρουσιάζει βλάβη. Η λεπίδα κοπής έχει αποσυνδεθεί από τη στερέωση.	Αναζητήστε ένα εξειδικευμένο συνεργείο.
Η κόκκινη λυχνία LED αναβοσβήνει αργά	Υπερβολική ή πολύ χαμηλή θερμοκρασία συσσωρευτή. Υπερβολική θερμοκρασία χορτοκοπτικής μηχανής (ηλεκτρονικό σύστημα).	Αφήστε τον συσσωρευτή να κρυώσει ή να ζεσταθεί. Περιμένετε να κρυώσει η χορτοκοπτική μηχανή.
Η κόκκινη λυχνία LED αναβοσβήνει γρήγορα	Ενεργοποίηση λόγω υπερέντασης	Εάν επαναληφθεί, αναζητήστε ένα εξειδικευμένο συνεργείο.
	Ενεργοποίηση λόγω υπότασης ή υπέρτασης. Δυσκίνητο ή μπλοκαρισμένο μοτέρ.	Φορτίστε το συσσωρευτή. Εάν επαναληφθεί, αναζητήστε ένα εξειδικευμένο συνεργείο. Ελέγξτε εάν η λεπίδα κοπής κινείται ελεύθερα.
Κακή απόδοση κοπής/κουρέματος/συλλογής.	Η λεπίδα κοπής έχει στομώσει.	Αναζητήστε ένα εξειδικευμένο συνεργείο.
	Η σακούλα συλλογής χόρτων έχει φράξει. Δεν έχει γίνει προσαρμογή του ύψους κοπής.	Ακολουθήστε τις υποδείξεις στο Κεφάλαιο «Ρύθμιση ύψους κοπής». Ακολουθήστε τις υποδείξεις στο Κεφάλαιο «Ρύθμιση ύψους κοπής».

Εγγύηση

Σε κάθε χώρα ισχύουν οι όροι εγγύησης που εκδόθηκαν από την εταιρεία μας ή από τον εισαγωγέα. Αντιμετωπίζουμε δωρεάν βλάβες στη συσκευή σας, στα πλαίσια της εγγύησης, εφόσον αιτία είναι ένα σφάλμα υλικών ή ένα κατασκευαστικό σφάλμα. Σε περίπτωση εγγύησης, απευθυνθείτε στον πωλητή σας ή στο πλησιέστερο υποκατάστημα.

Δήλωση συμμόρφωσης ΕΚ

Περισσότερα στοιχεία για τη συσκευή θα βρείτε στη χωριστά επισυναπτόμενη δήλωση συμμόρφωσης ΕΚ, η οποία αποτελεί μέρος των παρουσιάζων οδηγιών χρήσης.

Οικολογική απόρριψη

Ηλεκτρικά εργαλεία, εξαρτήματα και συσκευασίες πρέπει να απορρίπτονται με τρόπο φιλικό προς το περιβάλλον.

**Συσσωρευτές/μπαταρίες:**

Μην απορρίπτετε τους συσσωρευτές/ τις μπαταρίες στα οικιακά απορρίμματα, στη φωτιά ή στο νερό. Οι συσσωρευτές/οι μπαταρίες θα πρέπει να συλλέγονται, να ανακυκλώνονται ή να απορρίπτονται με οικολογικό τρόπο.

Ηλεκτρικά εργαλεία:

Μην απορρίπτετε τα ηλεκτρικά εργαλεία στα οικιακά απορρίμματα! Παραδώστε το σε κατάλληλο φορέα διάθεσης αποβλήτων.

Tartalomjegyzék

A szimbólumok jelentése	155
Az Ön biztonsága érdekében	155
Biztonsági tudnivalók.....	156
Rendeltetésszerű használat	159
Adattábla	159
Összeszerelés	159
Üzembe helyezés	160
Üzemeltetés.....	161
Karbantartás	164
Üzemzavarok elhárítása.....	166
Garancia	166
EK megfelelőségi nyilatkozat.....	166
Környezetbarát ártalmatlanítás.....	166

A szimbólumok jelentése

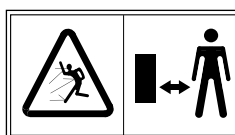

Üzembe helyezés előtt olvassa el a használati útmutatót!

**Vigyázat!**

Tartson távol másokat a veszélyes területtől.

**Vigyázat! Éles vágókés**

A vágókések a motor lekapcsolását követően még tovább forognak. Az akkumulátoros készülékeken végzett karbantartási munkák előtt húzza ki a reteszelést.

**Vigyázat! Éles vágókés**

A vágókések a motor lekapcsolását követően még tovább forognak. Karbantartási munkák előtt vagy a csatlakozóvezeték sérülése esetén húzza ki a hálózati csatlakozódugót.

– hálózati üzemű gépeknél.

**Vigyázat! "Tartsa távol a csatlakozóvezetékét a vágókéstől"**

– hálózati üzemű gépeknél.

Az Ön biztonsága érdekében



Készülékének első használata előtt olvassa el gondosan ezt a használati útmutatót, és cselekedjen az ebben foglaltak szerint. Őrizze meg a használati útmutatót későbbi használatra vagy a következő tulajdonos számára.

- Az első üzembe helyezés előtt feltétlenül olvassa el a biztonsági tudnivalókat! A használati útmutató és a biztonsági tudnivalók be nem tartása esetén károsodhat a készülék, és a kezelőt, valamint más személyeket fenyegető veszélyek keletkezhetnek.
- A készülék üzembe helyezésével, kezelésével és karbantartásával megbízott valamennyi személynek megfelelő képzéssel kell rendelkeznie.

Önhatalmú változtatások vagy átépítések tilalma

Tilos a készüléken változtatásokat végezni vagy kiegészítő készülékeket létrehozni. Ezek a módosítások személyi sérülésekhez és hibás működéshez vezethetnek.

- A készüléken csak ezzel megbízott és képzéssel rendelkező személyek végezhetnek javításokat. Ennek során mindig eredeti pótalkatrészeket használjon. Ezzel biztosított, hogy a készülék biztonságos marad.

Az útmutatóban használt tájékoztató szimbólumok

Az ebben az útmutatóban található jelzések és szimbólumok célja, hogy segítségükkel hamar és biztonságosan használhassa az útmutatót és a készüléket.

**Tudnivaló**

Információk a készülék leghatékonyabb, illetve legrapraktikusabb használatáról.

→ Kezelési lépés

Cselekvésre felszólító utasítás.

✓ Eredmény

Itt olvashatja el a kezelési lépések sorozatának eredményét.

[1]Tételszám

A szövegben a tételszámok szögletes zárójellel [] vannak jelölve.

A Szemléltető rajzok jelölése

A szemléltető rajzok betűkkel számozottak és a szövegben hivatkozunk rájuk.

Az Ön biztonsága érdekében

① Kezelési lépés száma

A kezelési lépések meghatározott sorrendje számított és a szövegben hivatkozunk rájuk.

Figyelmeztetések veszélyfokozatai

A használati útmutatóban az alábbi veszélyfokozatokat használjuk a lehetséges vészhelyzetekre utalva:

⚠ VESZÉLY !



Közvetlenül fennálló veszélyes helyzet, amely az intézkedések be nem tartása esetén súlyos, sőt halálos sérülésekhez vezet.

⚠ FIGYELMEZTETÉS !



Esetlegesen fennálló veszélyes helyzet, amely az intézkedések be nem tartása esetén súlyos, sőt halálos sérülésekhez vezet.

⚠ VIGYÁZAT !



Esetlegesen fennálló veszélyes helyzet, amely az intézkedések be nem tartása esetén könnyű vagy kisebb sérülésekhez vezet.

Figyelem!

Esetlegesen bekövetkező káros helyzet, amely anyagi károkhoz vezet, ha nem kerül el.

BIZTONSÁGI RUTIN

Következtesen betartandó kezelési eljárásokat ír le, pl. a lekapcsolás menetét üzemzavar vagy vészhelyzet esetén.

A biztonsági tudnivalók felépítése

⚠ VESZÉLY !



A veszély típusa és forrása!

➤ A be nem tartás következményei

➤ Intézkedés a veszély elhárítására

Biztonsági tudnivalók

Ön- és személyvédelem

- **Gyermekek vagy más személyek, akik nem ismerik a használati útmutatót, biztonsági okokból nem használhatják a fűnyírót.** Helyi rendeletek meghatározhatják a használó alsó korhatárát.
- **16 év alatti személyek nem kezelhetik a készüléket és egyéb munkát sem végezhetnek a készüléken, például karbantartást, tisztítást beállítást.** Helyi rendeletek meghatározhatják a használó alsó korhatárát.
- **A fűnyírót kezelő személyek nem állhatnak bódító szerek (pl. alkohol, drogok vagy gyógyszerek) hatása alatt.**
- **Legyen óvatos és ne nyúljon a forgó késszárakba.**
- **Gondoljon arra, hogy a gép vezetője vagy használója felelős a más személyeknek okozott balesetekért és a tulajdonukért is.**
- **Ezt a készüléket használhatják korlátozott testi, érzékelési vagy szellemi képességekkel, illetve tapasztalattal és/vagy ismeretekkel nem rendelkező személyek, amennyiben felügyelik őket és megtanították nekik a készülék biztonságos használatát és megértették az ahhoz kapcsolódó veszélyeket. Gyermekek nem játszhatnak a készülékkel. A tisztítást és a használó általi karbantartást nem végezhetik gyermekek.**
- **Ne működtesse a fűnyírót, ha közvetlen közelében más személyek (különösen gyermekek) vagy állatok tartózkodnak.** Ügyeljen arra, hogy gyermekek ne játszhassanak a fűnyíróval.
- **Szakítsa meg a fűnyírást, ha észreveszi, hogy más személyek (különösen gyermekek) vagy háziállatok vannak a közelben.**
- **Mezítláb vagy szandálban fűvet nyírni tilos.**
- **A motort csak akkor kapcsolja be, ha a lábai és kezei biztonságos távolságra vannak a késszártól.**

Biztonsági tudnivalók

- **A fűnyíróval vagy a fűnyírón végzett munkák során mindig csúszásbiztos cipőt és hosszú nadrágot, valamint további megfelelő személyi védőfelszerelést (védőszemüveget, hallásvédőt, munkavédelmi kesztyűt stb.) viseljen.** Személyi védőfelszerelés viselése csökkenti a sérülésveszélyt. Ne viseljen a laza vagy lelógó zsinórokkal, övekkel rendelkező ruházatot.

Használat előtt

- **A fűnyíróval végzett munka megkezdése előtt ismerkedjen meg annak funkcióival és kezelőszerveivel.**
- **A fűnyíró biztonságos működése érdekében ellenőrizze, hogy minden anya, csapszeg és csavar rögzítve van-e.**
- **Üzembe helyezés előtt és ütközés után ellenőrizze a fűnyírót kopás- vagy sérülésnyomok tekintetében.** A beállítás és tisztítás előtt győződjön meg róla, hogy ki van húzva a biztonsági kulcs és el van távolítva az akkumulátor, hogy megakadályozza a készülék akaratlan indítását. A sérüléseket szakképzett szakemberrel vagy szakszervizben javíttassa meg.
- **Ne használja a fűnyírót, ha meghibásodott a kapcsolója és nem kapcsolható ki vagy be.** A készüléket szakképzett szakemberrel vagy szakszervizben javíttassa meg.
- **A fűnyíró bekapcsolása előtt távolítsa el a beállító szerszámokat vagy csavarkulcsokat.** A forgó késszár közelében lévő szerszámok sérüléseket okozhatnak.
- **Vizsgálja meg a fűnyírón kívül futó vezetékét sérülés vagy öregedés (ridegség) tekintetében.** A kábelt kizárólag kifogástalan állapotban használja. A sérült kábeleket villanszerelővel vagy szakszervizzel javíttassa meg.
- **Soha ne használja a fűnyírót sérült vagy hiányzó védőberendezésekkel, pl. kidobófedéllel és/vagy fűgyűjtő zsákkal, házzal stb.** Ezeket szakképzett szakemberrel vagy szakszervizzel javíttassa meg vagy szükség esetén cseréltesse ki.
- **Ellenőrizze a kidobófedelet ridegség és rögzítettség tekintetében.**
- **Fűnyírás előtt győződjön meg róla, hogy nincsenek ágak, kövek, drótok a fűben, és fűnyírás közben végig ügyeljen ezekre.** A készülék felkaphatja és szétrepítheti ezeket a tárgyakat.
- **Rendszeresen ellenőrizze a fűgyűjtőt kopás és működőképesség tekintetében.**

- **Ellenőrizze (szemrevételezéssel) a késszárat és annak rögzítőelemeit, hogy nem-e tompák, sérültek vagy deformáltak.** Biztonsági okokból cserélje ki az elkopott vagy sérült alkatrészeket.

Használat közben

- **Kerülje a rendellenes testtartást. Gondoskodjon róla, hogy stabilan álljon, mindig őrizze meg az egyensúlyát.** Ne siessen, hanem nyugodt lépésekkel haladjon előre. Így váratlan helyzetekben könnyebben úrrá lehet a fűnyírón.
- **A fűnyíróval tilos éghető folyadékokat, gázokat vagy porokat tartalmazó robbanásveszélyes környezetben dolgozni.** A fűnyíróban szikrák keletkezhetnek, amelyek meggyújthatják a port vagy a gőzöket.
- **A motor indításakor ne döntse meg a fűnyírót, kivéve, ha a művelethez meg kell emelni a fűnyírót. Ebben az esetben csak annyira döntse meg, amennyire az feltétlenül szükséges, és kizárólag a használatól távolabbi részét emelje meg.**
- **Tartsa be a kormánycső által megadott biztonsági távolságot.**
- **Az alábbi esetekben kapcsolja le a fűnyírót, húzza ki a biztonsági kulcsot és távolítsa el az akkumulátort. Győződjön meg róla, hogy minden mozgó alkatrész teljesen megállt:**
 - a fűnyíró elhagyásakor;
 - az elakadt késszár kiszabadításakor vagy a kidobócsatorna eltömődésének megszüntetésekor;
 - a fűnyíró ellenőrzésekor, tisztításakor vagy a rajta végzett munkáknál;
 - ha idegen tárgyat ért (a további használat előtt ellenőrizze, hogy megsérült-e a fűnyíró vagy a késszár);
- **Ha a fűnyíró szokatlanul erősen kezd vibrálni, azonnali ellenőrzés szükséges.**
 - keresse meg a sérüléseket;
 - végezze el a sérült alkatrészek szükséges javításait;
 - gondoskodjon róla, hogy minden anya, csapszeg és csavar erősen meg legyen húzva.
- **Legyen különösen óvatos, ha hátrafelé nyír és a fűnyírót maga felé húzza.**
- **Kapcsolja ki a fűnyírót, ha megbillenti vagy szállítja, pl. a fűnyírás helyére vagy helyétől, illetve járdákon.**

Biztonsági tudnivalók

- Ne indítsa be a motort, ha a kidobócsatorna előtt áll.
- Mindig tartsa be a vezetőrúd által megadott biztonsági távolságot a forgó szerszámtól.
- Üzem közben kizárólag a kezelő számára előírt munkatartományban tartózkodjon a vezetőrúd mögött.
- A munka megszakítása esetén ne hagyja őrizetlenül a fűnyírót és tárolja biztonságos helyen.
- Mielőtt megemeli vagy arrébb viszi a fűnyírót, kapcsolja ki a motort, húzza ki a biztonsági kulcsot, távolítsa el az akkumulátort, majd várja meg, amíg leáll a késszár.
- A vágásmagasságot csak lekapcsolt motor és nyugalomban lévő késszár mellett állítsa be.
- A fűgyűjtő zsák levétele előtt állítsa le a motort, majd várja meg, amíg leáll a késszár. Ürítés után gondosan rögzítse a fűgyűjtő zsákot és ellenőrizze, hogy biztonságosan van-e rögzítve a fűnyíróhoz.
- Soha ne nyissa ki a kidobófedelet, ha még jár a motor.
- Járó motorral soha ne hajtson rá kavicsokra. Fennáll a köfelverődés veszélye!
- Lehetőség szerint ne nyírjon nedves fűvet.

Fűnyírás meredek rézsűkön

- Ne nyírjon fűvet túlságosan meredek lejtőkön.
- Gondoskodjon róla, hogy stabilan álljon, és lassan nyírjon.
- A lejtőhöz képest mindig keresztirányban nyírjon, soha ne fel és le.
- Az irányváltásokat különösen óvatosan végezze. Fennáll a botlás veszélye!

Használat után

- Kapcsolja ki a fűnyírót, húzza ki a biztonsági kulcsot, távolítsa el az akkumulátort, majd tegye le a fűnyírót egy biztonságos helyen.
- Ha karbantartási és tisztítási munkákat végez a fűnyírón, kapcsolja ki, húzza ki a biztonsági kulcsot, távolítsa el az akkumulátort és vegye le a fűgyűjtő zsákot.
- Ügyeljen arra, hogy a szellőzőnyílások szennyeződéstől mentesek legyenek.
- A fűnyírót gyermekektől elzárva tárolja.
- Saját maga ne végezzen javításokat a fűnyírón, azokat csak szakképzett szakemberrel vagy szakszervizben végeztesse el.
- Várja meg, amíg teljesen lehűl a motor, mielőtt eltenné a készüléket.

Általános biztonsági tudnivalók

- A pótalkatrészek feleljenek meg a gyártó által meghatározott követelményeknek. Ezért csak eredeti pótalkatrészeket vagy a gyártó által jóváhagyott pótalkatrészeket használjon. Csere esetén mindig tartsa be a mellékelt beszerelési tudnivalókat, előzőleg mindig húzza ki a biztonsági kulcsot és távolítsa el az akkumulátort.
- A javításokat kizárólag szakképzett szakemberrel vagy szakszervizben végeztesse el.
- Ezt a fűnyírót házi környezetben való használatra, fű- és gyepfelületek ápolására terveztük. A használó vagy más személyek testi épségének veszélyeztetése miatt tilos ettől eltérő célokra használni a fűnyírót.
- A fűnyírót csak nappali fénynél vagy jó mesterséges megvilágítás mellett használja. Tartsa tisztán és világítsa meg jól a munkaterületet.
- A fűnyírót csak száraz időjárás mellett használja. Óvja az esőtől és a nedvességtől. Ha víz jut a fűnyíróba, nő az áramütés veszélye.
- Cserélje ki az összes lekopott vagy sérült tájékoztató táblát a készüléken.
- Csak a gyártó által engedélyezett akkumulátorokat és töltőkészülékeket szabad használni. Az engedélyezett akkumulátorok/ töltőkészülékek terméknevéhez lásd a mellékelt EK-megfeleléségi nyilatkozatot.

Rendeltetésszerű használat

A fűnyírót kizárólag a következőkre terveztük:

- ház körüli és a hobbikertben lévő fűfelületek nyírása
 - az ebben a használati útmutatóban megadott leírások és biztonsági tudnivalók szerinti használat
- Minden ezen túlmenő használat nem rendeltetésszerű használatnak minősül.

A nem rendeltetésszerű használatból eredő károkért a használatot terheli a felelősség.

Adattábla

Elhelyezkedés

Az adattábla a fűnyíró házában található.



Tudnivaló

A jelölés oklevélnek számít, ezért azt tilos módosítani vagy olvashatatlanná tenni.

Magyarázat

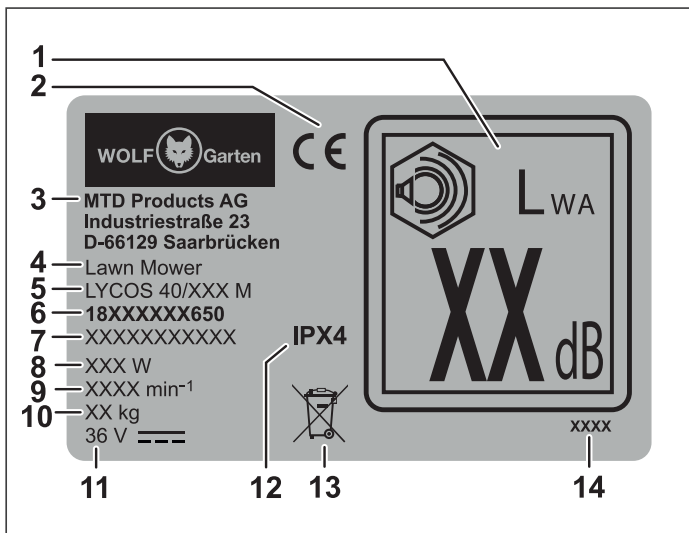

- szavatolt hangteljesítmény
- CE-jelölés
- gyártó
- készülékcsoport
- modellnév
- modellszám
- sorozatszám
- teljesítmény
- motor fordulatszáma min⁻¹-ben
- súly
- névleges feszültség, áramtípus
- védelmi osztály / védettség
- hulladékkezelési tudnivaló
- gyártási év

Összeszerelés

Kormánycső rögzítése

(**A B C D E F G H U** ábra)

Figyelem!

A kormánycső összehajtásakor vagy kinyitásakor megrongálódhat a kábel. Ügyeljen arra, nehogy megtörjön vagy beszoruljon a kábel.

- Fogja meg a kidobófedelelet a markolathoronyonál **B 1** és húzza fel a kidobófedelelet, amíg hangos kattanással szét nem válik a ház hátoldalának karma és a kidobófedél alsó részének karma **B 2**.

- Ezután helyezze vissza a kidobófedelelet **B 3**.

- ✓ Fűgyűjtő zsák nélküli munka esetén a fű gond nélkül távozik a kidobófedél és a ház közötti nyíláson keresztül. További információkhoz lásd a „Munkavégzés fűgyűjtő zsák nélkül” című fejezetet.

- Szerelje fel a két csőtartót **A b** a kormánycső alsó részére **A h**; lásd: **C 1**.

- Helyezze a kormánycső alsó részét a csőtartóra és hagyja bekattanani **C 2**. Tolja a kormánycsövet a csőtartó végéig **C 3**.

- Húzza kicsit egymásba a kormánycső alsó részét a végeinél, és akassza ezeket a ház bal és jobb oldalán található menetes csavarokra **D 1**.

- Ezután helyezze fel a két alátétet **A d** a menetes csavarokra **D 2**.

- Helyezze be a menetes csapot **A h** a gyorsrögzítő karba **A c**, hogy látható legyen a furat **E 1**.

- Tartsa meg ezeket a hüvely- és mutatóujjával, majd csavarozza be a gyorsrögzítő kart a menetes csappal együtt az óramutató járásának megfelelően **E 2** kb. 10 mm távolsáig **E 3**.

- Rögzítse a kormánycső alsó részét úgy, hogy a gyorsrögzítő kart a fűnyíró irányába felfelé hajtja **E 4**.

- Rögzítse a kormánycső felső részét **A g** úgy, hogy a tartócső alsó részére helyezi **F 1**. Tartsa meg az egyik kezével a kormánycső felső részét és a másik kezével helyezze be a csavart a kormánycső bal oldalán **A e** kívülről a furatokba **F 2**.

- Helyezze az alátétet **A d** a másik oldalról a csavarra **F 3**.

- Helyezze be a menetes csapot **A f** a gyorsrögzítő karba **A a**, hogy látható legyen a furat. Tartsa meg ezeket a hüvely- és mutatóujjával, majd csavarozza be a gyorsrögzítő kart a menetes csappal együtt az óramutató járásának megfelelően kb. 10 mm távolsáig **F 3/4**.

- Helyezze fel a kormánycső jobb oldalára a kábel törésvédőt **A i** a csavarral együtt **A e** a furatba **G 1**.

- Helyezze az alátétet **A d** a másik oldalról a csavarra **G 3**.

- Helyezze be a menetes csapot **A f** a gyorsrög-zítő karba **A a**, hogy látható legyen a furat **G 2**. Tartsa meg ezeket a hüvelyk- és mutatóujjával, majd csavarozza be a gyorsrög-zítő kart a me-netes csappal együtt az óramutató járásának megfelelően **G 3** kb. 10 mm távolsáig **G 4**.
- Rögzítse a kormánycső felső részét úgy, hogy a jobb és bal gyorsrög-zítő kart lefelé hajtja **G 5**.

Tudnivaló

Testmagasságtól függően a kormánycső három munkahelyzetbe állítható **U I/II/III**, ha kioldja a két alsó gyorsrög-zítő kart **U 1**, majd az összeépített kormánycső dőlésszögét addig változtatja, amíg el nem éri a kívánt magasságot **U 2**. Miután beállította a kormánycső kívánt magasságát, hajtja fel ismét az alsó gyorsrög-zítő kart **U 3**.

- Rögzítse a kábelt a fűnyíróhoz úgy, hogy átvezeti a kábel törésvédő **A i** nyitott fülein, és a kábelszorítókkal **A c** a jelzett helyeken rögzíti a kormánycsőhöz **H**.

Tudnivaló

Az egyszerű szállítás és a tárolás érdekében összecsukshatja a kormánycsövet. További információkhoz lásd a „Szállítás és tárolás” című fejezetet.

Fűgyűjtő zsák felszerelése (**I K L** ábra)

- Egyik kezével fogja meg a markolat csövét **I 1**, míg a másik kezével húzza rá a fűgyűjtő zsákot a cső hosszú végére **I 2**. Vezesse át a fűgyűjtő zsákot a profiljával a markolat alatt a csövön, majd helyezze rá a fűgyűjtő zsák profilját a csőre a markolat alá **I 3**.
- Ezután rögzítse a fűgyűjtő zsák oldalprofiljait a csőhöz; lásd: **U 1 – 3**.
- Ezután fordítsa meg a fűgyűjtő zsákot és helyezze fel a profilokat; lásd: **K 1 – 2**.

Üzembe helyezés

Kiegészítő dokumentációk



Csak akkor helyezze üzembe a fűnyírót, ha rendelkezésre állnak a töltőkészülék-hez és az akkumulátorhoz mellékelt használati útmutatók, és ha megértette és figyelembe vette ezeket.

Biztonsági funkció (**P** ábra)



Tudnivaló
A fűnyíró az illetéktelen használat megakadályozása érdekében biztonsági áramkörrel rendelkezik.

FIGYELMEZTETÉS !



- Sérülések vagy anyagi károk veszélye.
- A biztonsági kulcsot **P 1** közvetlenül az üzembe helyezés előtt helyezze be.
 - A fűnyíróval végzett munka megszakítása vagy befejezése esetén mindig húzza ki a biztonsági kulcsot.

Kétfokozatú reteszelés (**O** ábra)

A kétfokozatú reteszelés segítségével beállíthatja az akkumulátor munka-, illetve tárolási és szállítási üzemmódját.

1. fokozat **O 3**

- ✓ Az akkumulátor tárolási és szállítási üzemmódban van.
 - Az elektromos érintkezők le vannak választva, ami megakadályozza az akkumulátor tárolás közbeni akaratlan önkisülését.

2. fokozat **O 4**

- ✓ Az akkumulátor munkáüzemmódban van.
 - Az elektromos érintkezők össze vannak kötve, a készülék üzemkés.

Akkumulátor töltése

FIGYELMEZTETÉS !



- Sérülések vagy anyagi károk veszélye.
- Az akkumulátort kizárólag a gyártó által engedélyezett töltőkészülékkel szabad tölteni. Az engedélyezett töltőkészülékek terméknevéhez lásd a mellékelt EK-megfelelőségi nyilatkozatot.

Figyelem!

Kiszállításkor csak részben van feltöltve az akkumulátor. Az első használat előtt tölts fel teljesen az akkumulátort, így szavatolva az akkumulátor teljes kapacitását.

- Az akkumulátort a kiegészítő dokumentációk utasításai szerint tölts fel.

Akkumulátor behelyezése (**O P** ábra)

- Nyissa ki az akkumulátortartó rekesz fedelét **O 1**.
- Helyezze be az akkumulátort az akkumulátortartó rekeszbe **O 2**, majd hagyja, hogy az reteszljen a **2. fokozatban** **O 4**.
- Helyezze be a biztonsági kulcsot a helyére **P 1**, majd forgassa el azt az óramutató járásával meg-egyező irányba az „1” állásba **P 2**.
- Csukja le a fedelet **P 3**.

Akkumulátor kivétele (O P ábra)

⚠ VESZÉLY !



Sérülésveszély a forgó készsár miatt.
➤ A fűnyíró beállításait csak lekapcsolt motor és nyugalomban lévő készsár mellett végezze el.

➔ Kapcsolja ki a motort.

BIZTONSÁGI RUTIN

- Nyissa ki a fedelet **O 1**.
- Forgassa el a biztonsági kulcsot az óramutató járásával ellentétes irányba a „0” állásba **P 2**, majd vegye ki.
- Nyomja meg az akkumulátor kireteszelését **O 5**.
- Vegye ki az akkumulátort **O 2**.
- Csupja le a fedelet **P 3**.

Üzemeltetés

Kezelőelemek (Z ábra)

- 1 tartófogantyú
- 2 biztonsági kar
- 3 töltöttségjelző
- 4 fűgyűjtő zsák
- 5 kidobófedél
- 6 kormánycső beállítása
- 7 vágásmagasság beállítása
- 8 vágásmagasság kijelzője
- 9 BE/KI kapcsoló (bekapcsolásgátló)
- 10 LED-kijelző
- 11 biztonsági kulcs
- 12 akkumulátor kireteszelése
- 13 fedél
- 14 váltókapcsoló (nyírás-gyűjtés/mulcsozás)
- 15 készsár

Állapotjelző LED (Z/10 ábra)

LED állapota	Jelentés
zölden világít	Akkumulátor kapacitása 40% – 100%
sárgán világít	Akkumulátor kapacitása 5% – 40%
pirosan világít	Akkumulátor kapacitása 0% – 5%
pirosan és lassan villog	Túl magas vagy túl alacsony az akkumulátor hőmérséklete. Túl magas a fűnyíró hőmérséklete.
pirosan és gyorsan villog	Kioldott a túláramvédelem, illetve a feszültséghiány- vagy a túlfeszültség-védelem. Nehezen jár vagy szorul a motor.

Üzemidők

- ➔ Kérjük, tartsa be a területileg érvényes előírásokat.
- ➔ Az engedélyezett munkavégzési időkről érdeklődjön a helyi hatóságoknál.

Fűgyűjtő zsák beakasztása (L ábra)

⚠ VESZÉLY !



Sérülésveszély a forgó készsár miatt.
➤ A fűnyíró beállításait csak lekapcsolt motor és nyugalomban lévő készsár mellett végezze el.

➔ Kapcsolja ki a motort.

BIZTONSÁGI RUTIN

- Nyissa ki a fedelet **O 1**.
- Forgassa el a biztonsági kulcsot az óramutató járásával ellentétes irányba a „0” állásba **P 2**.
- Nyomja meg az akkumulátor kireteszelését **O 5**.
- Állítsa tárolási és szállítási üzemmódba az akkumulátort annak 1. reteszelési fokozatba kapcsolásával **O 3**.
- Csupja le a fedelet **P 3**.

- ➔ Emelje meg a kidobófedelelet **L 1**.
- ➔ Fogja meg a fűgyűjtő zsákot a markolatánál és finoman billentse meg, hogy a fűgyűjtő zsák karmait be tudja akasztani a fűnyíró hátoldalának hornyaiba **L 2**.
- ➔ Akassza be a fűgyűjtő zsákot a fűnyíróba **L 2**.
- ➔ Hajtsa le a kidobófedelelet **L 3**.

Vágásmagasság beállítása (M ábra)

⚠ VESZÉLY !



Sérülésveszély a forgó készsár miatt.
➤ A fűnyíró beállításait csak lekapcsolt motor és nyugalomban lévő készsár mellett végezze el.

➔ Kapcsolja ki a motort.

BIZTONSÁGI RUTIN

- Kapcsolja ki a motort.
- Nyissa ki a fedelet **Q 1**.
- Forgassa el a biztonsági kulcsot az óramutató járásával ellentétes irányba a „0” állásba **P 2**.
- Nyomja meg az akkumulátor kireteszelését **Q 5**.
- Állítsa tárolási és szállítási üzemmódba az akkumulátort annak 1. reteszelési fokozatba kapcsolásával **Q 3**.
- Csukja le a fedelet **P 3**.

- ➔ Húzza a kart egy kicsit kifelé **M 1**.
- ➔ Állítsa be a kívánt vágásmagasságot **M 2**.
- ➔ Engedje el a kart **M 3**.

**Tudnivaló (vágásmagasság - fűállapot)**

Lehetőleg száraz gyepet nyírjon, hogy megővje a gyepetakarót.

Állítson be 45 mm-es vágásmagasságot.

Nedves és magas fű esetén nagyobb vágásmagassággal nyírjon.

Fűnyíró be-/kikapcsolása (Q R ábra)**⚠ VIGYÁZAT !**

Sérülésveszély a forgó késszár miatt.

- Ne kapcsolja be a fűnyírót, ha a fűkidobó nyílás előtt áll!
- A fűnyírót mindig sík felületen kapcsolja be.

Figyelem!

- Magas fűben ne kapcsolja be a fűnyírót, szükség esetén emelje meg a **Q** ábrán látható módon.

Motor bekapcsolása (R ábra)

- ➔ Helyezze be az akkumulátort.
- ➔ Nyomja meg az **R 1** gombot és tartsa lenyomva
- ➔ Húzza meg a biztonsági kart **R 2**.
- ➔ Engedje el a gombot **R 1**.

Motor kikapcsolása (R ábra)

- ➔ Engedje el a biztonsági kart **R 3**.

BIZTONSÁGI RUTIN

- Nyissa ki a fedelet **Q 1**.
- Forgassa el a biztonsági kulcsot az óramutató járásával ellentétes irányba a „0” állásba **P 2**.
- Nyomja meg az akkumulátor kireteszelését **Q 5**.
- Állítsa tárolási és szállítási üzemmódba az akkumulátort annak 1. reteszelési fokozatba kapcsolásával **Q 3**.
- Csukja le a fedelet **P 3**.

Nyíró/gyűjtő funkció bekapcsolása

(**Q S T** ábra)

⚠ VESZÉLY !

Sérülésveszély a forgó késszár miatt.

- A fűnyíró beállításait csak lekapcsolt motor és nyugalomban lévő késszár mellett végezze el.



A fűnyírót egy váltókapcsolóval szereltük fel (cut-collect-mulch). A cut-collect nyírást és gyűjtést jelent, a mulch mulcsozást.

Ezzel a kapcsolóval állíthatja be a nyírás-gyűjtés vagy mulcsozás funkciót a fűnyíron.

- ➔ Kapcsolja ki a motort.

BIZTONSÁGI RUTIN

- Kapcsolja ki a motort.
- Nyissa ki a fedelet **Q 1**.
- Forgassa el a biztonsági kulcsot az óramutató járásával ellentétes irányba a „0” állásba **P 2**.
- Nyomja meg az akkumulátor kireteszelését **Q 5**.
- Állítsa tárolási és szállítási üzemmódba az akkumulátort annak 1. reteszelési fokozatba kapcsolásával **Q 3**.
- Csukja le a fedelet **P 3**.

- ➔ Forgassa a kapcsolót cut-collect állásba **S 1**.
- ➔ Emelje meg a kidobófedelet **L 1**.
- ➔ Akassza be a fűgyűjtő zsákot **L 2**.
- ➔ Engedje vissza kidobófedelet **L 3**.

Fűgyűjtő zsák levétele és ürítése

(**T V W** ábra)

Ha a nyesedék a talajon marad vagy a töltöttségjelzőn a sárga STOP tábla látható **V 2**, akkor a fűgyűjtő zsák megtelt és haladéktalanul ki kell üríteni **W 1**.

⚠ VESZÉLY !

Sérülésveszély a forgó késszár miatt.

- A fűnyíró beállításait csak lekapcsolt motor és nyugalomban lévő késszár mellett végezze el.

→ Kapcsolja ki a motort.

BIZTONSÁGI RUTIN

- Nyissa ki a fedelet **Q 1**.
- Forgassa el a biztonsági kulcsot az óramutató járásával ellentétes irányba a „0” állásba **P 2**.
- Nyomja meg az akkumulátor kireteszelését **Q 5**.
- Állítsa tárolási és szállítási üzemmódba az akkumulátort annak 1. reteszelési fokozatba kapcsolásával **Q 3**.
- Csukja le a fedelet **P 3**.

- Emelje meg a kidobófedelet **T 1**.
- Vegye le a fűgyűjtő zsákot **T 2**.
- Engedje vissza kidobófedelet **T 3**.
- Ürítse ki a fűgyűjtő zsákot **W 1**.
- Indítás előtt szüntesse meg a nyírótér esetleges eltömődéseit **W 2**.

Tudnivalók a töltöttségjelzőről (V W ábra)

- A fűgyűjtő zsák telítettségét a töltöttségjelző fedelenek állása jelzi.
 - Ha üres a fűgyűjtő zsák, a töltöttségjelző fedele felfelé áll **V 1**.
 - Ha tele van a fűgyűjtő zsák, a töltöttségjelző fedele lefelé áll és a sárga STOP tábla látható **V 2**.
- A fűgyűjtő zsákot haladéktalanul ki kell üríteni **W 1**.
- A töltöttségjelző zökkenőmentes funkciója érdekében rendszeresen tisztítsa meg a töltöttségjelző alatti felületet a fűgyűjtő zsák belső oldalán egy kéziseprűvel **V 3**.

Fűgyűjtő zsák nélküli munka

- Vegye le a fűgyűjtő zsákot.
- ✓ A kidobófedél lecsukódik.

i Tudnivaló
Fűgyűjtő zsák nélküli munka esetén a gép közvetlenül lefelé dobja ki a nyesedéket.

Mulcsozás (S ábra)

Mulcsozás során egy különleges vágórendszer többször elvágja a fűvet, amely visszakerül a talajra. Így nem keletkezik fűhulladék. A mulcsozás ezenkívül védi a gyepet a kiszáradástól. A mulcsozott fű rengeteg tápanyagot tartalmaz. Az optimális eredményhez mindig röviden kell tartani a gyepet. További információkhoz lásd a „Fűápolási tanácsok” című fejezetet.

i Tudnivaló
Javasoljuk, hogy a fű növekedésétől függően hetente 1–2 alkalommal mulcsozzon. A fű ne legyen túl magas és túl nedves!

- Mulcsozáskor lassan tolja a fűnyírót.
- Ügyeljen arra, hogy a vágósávok átfedésben legyenek.
- Ne vágjon le 20 mm-nél többet a fűből.

i Tudnivaló
Mohásodás vagy a gyep filcesedése esetén nem javasoljuk a mulcsozást, mert a nyesedék a mohafelületen, illetve a filcesedésen maradhat, azaz nem kerül a talajra.

- Rendszeresen szellőztesse és trágyázza a gyepet.

Mulcsozás funkció bekapcsolása (S T ábra)

⚠ VESZÉLY !



Sérülésveszély a forgó késszár miatt.

- A fűnyíró beállításait csak lekapcsolt motor és nyugalomban lévő késszár mellett végezze el.



A fűnyírót egy váltókapcsolóval szereltük fel (cut-collect-mulch). A cut-collect nyírás és gyűjtést jelent, a mulch mulcsozást.

Ezzel a kapcsolóval állíthatja be a nyírás-gyűjtés vagy mulcsozás funkciót a fűnyírón. Kapcsolja ki a motort.

BIZTONSÁGI RUTIN

- Nyissa ki a fedelet **Q 1**.
- Forgassa el a biztonsági kulcsot az óramutató járásával ellentétes irányba a „0” állásba **P 2**.
- Nyomja meg az akkumulátor kireteszelését **Q 5**.
- Állítsa tárolási és szállítási üzemmódba az akkumulátort annak 1. reteszelési fokozatba kapcsolásával **Q 3**.
- Csukja le a fedelet **P 3**.

- Emelje meg a kidobófedelet **T 1**.
- Vegye le a fűgyűjtő zsákot **T 2**.
- Engedje vissza kidobófedelet **T 3**.
- Forgassa a kapcsolót mulch állásba **S 2**.

Figyelem!

- Ne akassza vissza a fűgyűjtő zsákot, mert az megsérülhet.

Fűápolási tippek (N ábra)

A gyepetakaró különféle fűfajtákból áll. Ha gyakran nyír, jobban nőnek az olyan fűvek, amelyek erős gyökérzettel rendelkeznek és összefüggő gyepetakarót képeznek. Ha ritkábban nyír, inkább magasabbra növő fűfajták és egyéb vadvirágok fognak nőni (pl. lóhere, százszorszép).

Ahhoz, hogy a gyep mindig egészséges legyen és egyenletesen nőjön és ne alakuljanak ki fűcsíkok, a vágósávok mindig fedjék egymást néhány centiméterrel **N**.

- A gyep normál magassága 40–50 mm. Nyírja le a teljes magasság kb. egyharmadát, ha a gyep magassága elérte a 60–70 mm-t.
- Ne vágja 45 mm-nél rövidebbre a gyepet, különben szárazság idején megsérülhet a gyepetakaró.
- A magasra nőtt fűvet fokozatosan nyírja normál magasságúra.

Munkavégzés után (W ábra)

- Kapcsolja ki a fűnyírót, és várja meg, amíg leáll a késszár.

BIZTONSÁGI RUTIN

- Nyissa ki a fedelet **Q 1**.
- Forgassa el a biztonsági kulcsot az óramutató járásával ellentétes irányba a „0” állásba **P 2**, majd vegye ki.
- Nyomja meg az akkumulátor kireteszelését **Q 5**.
- Vegye ki az akkumulátort **Q 2**.
- Csupkja le a fedelet **P 3**.

- Ürítse ki a fűgyűjtő zsákot **W 1**.
- Tegye el a fűnyírót egy biztonságos helyre.

Karbantartás

⚠ FIGYELMEZTETÉS !



Sérülések vagy anyagi károk veszélye.

- A készülék karbantartási és tisztítási munkáit kizárólag leállított motor mellett szabad végezni.
- Ne nyúljon a forgó késszárak közé.
- A javítási és karbantartási munkákat, valamint a biztonsági elemek cseréjét csak képzett szakemberekkel vagy szakszervizzel végeztesse el.

- A fűnyírót ne tárolja nedves helyiségekben.
- Az idény végén ellenőriztesse a fűnyírót egy szak-képzett szakemberrel vagy szakszervizben.

Fűnyíró tisztítása (W ábra)

⚠ VESZÉLY !



Sérülésveszély a forgó késszár miatt.

- A készüléken csak lekapcsolt motor és nyugalomban lévő késszár mellett szabad tisztítási munkákat végezni.

- Kapcsolja ki a fűnyírót, és várja meg, amíg leáll a késszár.

BIZTONSÁGI RUTIN

- Nyissa ki a fedelet **Q 1**.
- Forgassa el a biztonsági kulcsot az óramutató járásával ellentétes irányba a „0” állásba **P 2**, majd vegye ki.
- Nyomja meg az akkumulátor kireteszelését **Q 5**.
- Vegye ki az akkumulátort **Q 2**.
- Csupkja le a fedelet **P 3**.

- Minden nyírás után tisztítsa meg a fűnyírót egy kézi seprűvel.
- Rendszeresen tisztítsa ki a mulcsnyílást egy kézi seprűvel **W 2**.

Figyelem!

A fűnyírót tilos vízzel vagy nagynyomású mosóval lemosni.

Fűgyűjtő zsák tisztítása (T V W ábra)



Tudnivaló

A fűgyűjtő zsákot lehetőleg rögtön a nyírás után tisztítsa meg.

- Emelje meg a kidobófedelet **T 1**.
- Vegye le a fűgyűjtő zsákot **T 2**.
- Engedje vissza kidobófedelet **T 3**.
- Ürítse ki a fűgyűjtő zsákot **W 1**.
- Tisztítsa meg a fűgyűjtő zsákot és a csövet vízzel vagy kézi seprűvel.
- Különösen a töltöttségjelző alatti felületet tisztítsa meg **V 3**.
- A következő használat előtt hagyja megszáradni a fűgyűjtő zsákot.

Szállítás és tárolás (X ábra)**⚠ VESZÉLY !**

Sérülésveszély a forgó készzár miatt.

- Szállítás és tárolás esetén mindig kapcsolja ki a fűnyírót, és várja meg, amíg leáll a készzár.

- ➔ Kapcsolja ki a fűnyírót, és várja meg, amíg leáll a készzár.

BIZTONSÁGI RUTIN

- Nyissa ki a fedelet **O 1**.
- Forgassa el a biztonsági kulcsot az óramutató járásával ellentétes irányba a „0” állásba **P 2**, majd vegye ki.
- Nyomja meg az akkumulátor kireteszelését **O 5**.
- Vegye ki az akkumulátort **O 2**.
- Csukja le a fedelet **P 3**.

- ➔ Megfelelően biztosítsa a fűnyírót véletlen elcsúszás ellen, ha járművel szállítja.
- ➔ Az egyszerű tárolás érdekében összecsukshatja a kormánycsövet **X**.
- ➔ Ehhez oldja ki a két felső gyorsrögzítő kart **X 1** és csavarozza ki őket kb. 5 mm-re. Jól fogja meg a kormánycső felső részét, különben becsípheti a kezét vagy az ujját.
- ➔ Hajtsa hátra a kormánycső felső részét **X 2**.

Figyelem!

Ha a kormánycsövet előre hajtja, a kábel megrongálódhat.

- ➔ Oldja ki a két alsó gyorsrögzítő kart **X 3**.
- ➔ Hajtsa mindkét kormánycsövet előre és helyezze rá őket a fűnyíró első kerekeire **X 4**.
- ✓ A fűnyírót így könnyen szállíthatja a markolatánál fogva vagy tárolás céljából leteheti egy biztonságos helyen **X 5** (lásd a nyilat).

Tárolás télen

- ➔ Minden fűnyírási idény után alaposan tisztítsa meg a fűnyírót.
- ➔ Ősszel vizsgáltsassa át a fűnyírót egy szakszervizben.
- ➔ A fűnyírót tiszta és száraz helyiségben tárolja.
- ➔ Hosszabb idejű tárolás esetén óvja a fűnyírót a téli rozsdásodástól.
- ➔ Az akkumulátort tilos a fűnyíróban tárolni.

Készzár cseréje (Y ábra)**⚠ FIGYELMEZTETÉS !**

Sérülésveszély.

- A készzár cseréjét szakszervizben végeztesse el.
- A készüléken kizárólag leállított motor mellett szabad munkákat végezni.
- Viseljen megfelelő védőkesztyűt.

- ➔ Kapcsolja ki a fűnyírót, és várja meg, amíg leáll a készzár.

BIZTONSÁGI RUTIN

- Nyissa ki a fedelet **O 1**.
- Forgassa el a biztonsági kulcsot az óramutató járásával ellentétes irányba a „0” állásba **P 2**, majd vegye ki.
- Nyomja meg az akkumulátor kireteszelését **O 5**.
- Vegye ki az akkumulátort **O 2**.
- Csukja le a fedelet **P 3**.

Figyelem!

A készzár utánélezésekor kiegyensúlyozatlanság keletkezhet. Ezért végeztesen kiegyensúlyozatlansági vizsgálatot egy szakszervizben.

**Tudnivaló**

A készzár cseréjéhez egy 10-es nyomaték-kulcsra lesz szüksége. A csavarok meghúzási nyomatékai: 8–11 Nm **Y**.

**Tudnivaló**

A cseréhez csak a gyártó által az adott fűnyíróhoz engedélyezett készzárakat használja. Az engedélyezett készzárakhoz lásd a mellékelt EK-megfelelőségi nyilatkozatot.

Üzemzavarok elhárítása

⚠ FIGYELMEZTETÉS !



Sérülések vagy anyagi károk veszélye

- Készségek esetén keressen fel egy szakszervizt.
- Minden ellenőrzés és a késszáron végzett munkák előtt állítsa le a fűnyírót, távolítsa el a biztonsági kulcsot és vegye ki az akkumulátort.

Probléma	Lehetséges ok	Elhárítás
Nyugtalanul fut, erősen rezeg a fűnyíró.	Megsérült a késszár. Kilazult a késszár rögzítése.	Keressen fel egy szakszervizt.
Lassan villog a piros LED.	Túl magas vagy túl alacsony az akkumulátor hőmérséklete. Túl magas a fűnyíró (elektronikájának) hőmérséklete.	Várja meg, amíg lehűl, illetve felmelegszik az akkumulátor. Várja meg, amíg lehűl a fűnyíró.
Gyorsan villog a piros LED.	Kioldott a túláramvédelem Kioldott a feszültséghiány- vagy a túlfeszültség-védelem.	Ha újra előfordul, keressen fel egy szakszervizt. Töltse fel az akkumulátort. Ha újra előfordul, keressen fel egy szakszervizt.
Rossz nyíró/gyűjtő teljesítmény.	Nehezen jár vagy szorul a motor. Tompá a késszár. Eltömődött a fűgyűjtő zsák. Nem megfelelő a vágásmagasság.	Ellenőrizze a késszár könnyű forgását. Keressen fel egy szakszervizt. Kövesse a „Vágásmagasság beállítása” című fejezet utasításait. Kövesse a „Vágásmagasság beállítása” című fejezet utasításait.

Garancia

Minden országban a társaságunk vagy az importőr által kiadott garanciális feltételek érvényesek. A garancia keretében térítésmentesen elvégezzük készülékén az üzemzavarok elhárítását, ha az üzemzavar oka anyag- vagy gyártási hiba. Garanciális esetben, kérjük, forduljon a kereskedőjéhez vagy a legközelebbi telephelyhez.

EK megfelelőségi nyilatkozat



A készülék további adatai a külön mellékelt EK megfelelőségi nyilatkozaton található, amely ezen használati útmutató része.

Környezetbarát ártalmatlanítás

Az elektromos kéziszerszámokat, tartozékokat és csomagolásokat el kell juttatni egy környezetbarát újrahasznosítási gyűjtőhelyre.



Akkumulátorok/elemek:

Az akkumulátorokat/elemeket ne dobja a háztartási hulladék közé, tűzbe vagy vízbe. Az akkumulátorokat/elemeket össze kell gyűjteni, és újra kell hasznosítani vagy környezetbarát módon kell ártalmatlanítani.

Elektromos kéziszerszámok:

Ne dobja az elektromos kéziszerszámot a háztartási hulladék közé! Adja le egy megfelelő hulladékgyűjtő helyen.

Spis treści

Znaczenie symboli.....	167
Dla własnego bezpieczeństwa	167
Zasady bezpieczeństwa	168
Użytkowanie zgodne z przeznaczeniem	171
Tabliczka znamionowa.....	171
Montaż.....	171
Uruchomienie	172
Eksploatacja	173
Konserwacja	176
Usuwanie usterek.....	178
Gwarancja	178
Deklaracja zgodności WE.....	178
Utylizacja bezpieczna dla środowiska	178

Znaczenie symboli

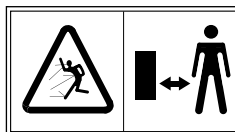

Przed uruchomieniem przeczytać instrukcję eksploatacji!

**Ostrożnie!**

Zadbać o to, aby w strefie zagrożenia nie przebywały osoby trzecie.

**Ostrożnie! Ostre części tnące**

Po wyłączeniu silnika noże nadal się obracają. Aktywować blokadę przed rozpoczęciem prac konserwacyjnych w przypadku urządzeń akumulatorowych.

**Ostrożnie! Ostre części tnące**

Po wyłączeniu silnika noże nadal się obracają. Wyciągnąć wtyczkę sieciową przed rozpoczęciem prac konserwacyjnych lub w razie uszkodzenia przewodu przyłączeniowego.

– w przypadku urządzeń elektrycznych.

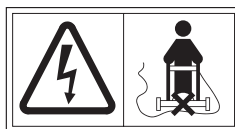
**Ostrożnie! „Trzymać przewód przyłączeniowy z dala od części tnących”**

– w przypadku urządzeń elektrycznych.

Dla własnego bezpieczeństwa



Przed pierwszym uruchomieniem urządzenia przeczytać starannie niniejszą instrukcję obsługi i stosować się do niej. Zachować niniejszą instrukcję eksploatacji do późniejszego użytku lub w celu przekazania jej następnemu posiadaczowi urządzenia.

- Przed pierwszym uruchomieniem koniecznie zapoznać się z zasadami bezpieczeństwa! Nieprzestrzeganie instrukcji eksploatacji i zasad bezpieczeństwa może prowadzić do uszkodzenia urządzenia oraz stwarzać ryzyko dla użytkownika oraz innych osób.
- Wszystkie osoby odpowiedzialne za uruchomienie, obsługę i konserwację urządzenia muszą mieć odpowiednie kwalifikacje.

Zakaz samowolnych zmian i modyfikacji

Zabrania się wprowadzania zmian konstrukcyjnych urządzenia oraz podłączania go do innych urządzeń. Zmiany takie mogą prowadzić do obrażeń ciała lub nieprawidłowej pracy urządzenia.

- Prace związane z naprawą urządzenia mogą być wykonywane tylko przez upoważnione i przeszkolone osoby. Stosować zawsze oryginalne części zamienne. Tylko w ten sposób można zapewnić bezpieczną obsługę urządzenia.

Symbole informacyjne w niniejszej instrukcji

Celem oznaczeń i symboli w niniejszej instrukcji jest umożliwienie szybkiego korzystania z instrukcji eksploatacji oraz bezpiecznej obsługi urządzenia.

**Wskazówka**

Informacje dot. najwydajniejszej i najlepszej obsługi urządzenia.

→ Czynność

Informuje o konieczności działania.

✓ Wynik czynności

Tutaj można znaleźć wynik sekwencji czynności.

[1] Numer pozycji

Numerzy pozycji ujęto w tekście w nawiasy kwadratowe [].

A Oznaczenie ilustracji

Ilustracje oznaczono w tekście literami alfabetu.

① Numer czynności

Kolejność wykonywanych czynności została określona w tekście za pomocą kolejnych cyfr.

Dla własnego bezpieczeństwa

Stopnie zagrożenia we wskazówkach ostrzegawczych

W niniejszej instrukcji eksploatacji stosuje się poniższe oznaczenia stopnia zagrożenia w celu wskazania potencjalnych sytuacji niebezpiecznych:

NIEBEZPIECZEŃSTWO!



Grożąca bezpośrednio niebezpieczna sytuacja, która może doprowadzić do poważnych obrażeń lub nawet śmierci, o ile nie zostaną podjęte odpowiednie środki.

OSTRZEŻENIE!



Niebezpieczna sytuacja, która może wystąpić i doprowadzić do poważnych obrażeń lub nawet śmierci, o ile nie zostaną podjęte odpowiednie środki.

OSTROŻNIE!



Niebezpieczna sytuacja, która może wystąpić i doprowadzić do lekkich lub średnio ciężkich obrażeń, o ile nie zostaną podjęte odpowiednie środki.

Uwaga!

Sytuacja, która może potencjalnie doprowadzić do szkód materialnych, o ile nie zostaną podjęte odpowiednie środki.

PROCEDURA BEZPIECZEŃSTWA

Opisuje przebieg obsługi, którego należy konsekwentnie przestrzegać, np. procedurę wyłączania w przypadku zakłócenia lub awarii.

Struktura zasad bezpieczeństwa

NIEBEZPIECZEŃSTWO!



- Rodzaj i źródło niebezpieczeństwa!
- Skutek nieprzestrzegania instrukcji
- Środki zapobiegawcze

Zasady bezpieczeństwa

Ochrona użytkownika i innych osób

- Ze względów bezpieczeństwa kosiarki nie mogą używać dzieci ani inne osoby, które nie znają instrukcji użytkownika. Lokalne przepisy mogą określać minimalny wiek użytkownika.
- Osobom poniżej 16 roku życia zabrania się obsługi tego urządzenia oraz wykonywania innych prac przy urządzeniu, takich jak np. konserwacja, czyszczenie czy ustawianie. Lokalne przepisy mogą określać minimalny wiek użytkownika.
- Nie jest dopuszczalna obsługa kosiarki przez osoby będące pod wpływem środków odurzających (np. alkoholu, narkotyków lub leków).
- Zachować ostrożność i nie sięgać dłońmi do strefy obrotowej listwy tnącej.
- Pamiętać, że operator urządzenia lub użytkownik ponoszą odpowiedzialność za wypadki z udziałem innych osób lub ich własności.
- Urządzenie może być obsługiwane przez osoby z ograniczoną sprawnością fizyczną, sensoryczną i umysłową lub brakiem doświadczenia i wiedzy tylko wtedy, gdy osoby te znajdują się pod nadzorem i otrzymały instrukcje dotyczące bezpiecznego korzystania z urządzenia i są świadome zagrożeń wynikających z jego użytkowania. Pilnować, by dzieci nie bawiły się urządzeniem. Dzieciom nie wolno wykonywać czyszczenia ani obowiązkowej konserwacji.
- Nie używać kosiarki, jeżeli w pobliżu znajdują się ludzie (zwłaszcza dzieci) lub zwierzęta. Zadbaj o to, aby dzieci nie bawiły się kosiarką.
- Przerwać koszenie, jeżeli w pobliżu kosiarki pojawią się inne osoby (zwłaszcza dzieci) lub zwierzęta.
- Nie używać kosiarki na boso ani w sandałach.
- Włączać silnik tylko wtedy, gdy stopy i ręce znajdują się w bezpiecznej odległości od belki noży.

Zasady bezpieczeństwa

- **Podczas prac z kosiarką lub przy kosiarce nosić zawsze obuwie antypoślizgowe i długie spodnie oraz korzystać ze środków ochrony indywidualnej (okulary ochronne, naszniki ochronne, rękawice robocze itp.).** Stosowanie środków ochrony indywidualnej zmniejsza ryzyko zranienia. Unikać noszenia luźnej odzieży oraz odzieży ze zwisającymi sznurkami lub paskami.

Przed koszeniem

- **Przed rozpoczęciem pracy zapoznać się z kosiarką, jej funkcjami oraz elementami obsługowymi.**
- **Sprawdzić, czy wszystkie nakrętki, kołki i śruby są prawidłowo osadzone, aby zapewnić bezpieczną obsługę kosiarki.**
- **Sprawdzić kosiarkę przed uruchomieniem i w przypadku uderzenia pod kątem zużycia lub uszkodzenia.** Przed przystąpieniem do regulacji i czyszczenia upewnić się, że klucz zabezpieczający został wyciągnięty i akumulator jest wyjęty, aby uniemożliwić przypadkowe uruchomienie urządzenia. Wykonanie napraw zlecać tylko wykwalifikowanemu specjalście lub w specjalistycznym punkcie serwisowym.
- **Nie używać kosiarki, jeżeli uszkodzony jest włącznik i nie jest możliwe włączenie i wyłączenie kosiarki.** Naprawę włącznika zlecić wykwalifikowanemu specjalście lub w specjalistycznym punkcie serwisowym.
- **Usunąć narzędzia do regulacji i klucz płaski przed włączeniem kosiarki.** Narzędzie znajdujące się w obszarze obrotowej listwy tnącej może spowodować obrażenia ciała.
- **Sprawdzić przewód zamontowany po zewnętrznej stronie kosiarki, czy nie jest uszkodzony i czy nie wykazuje oznak zużycia (pęknięcia).** Przewód musi być zawsze w nienagannym stanie. Naprawę uszkodzonego przewodu zlecić elektrykowi lub w specjalistycznym punkcie serwisowym.
- **Nigdy nie używać kosiarki w przypadku uszkodzenia lub braku elementów ochronnych, np. kłapy tylnej i/lub kosza na trawę, obudowy itp.** Naprawę lub ewentualną wymianę tych elementów zlecić wykwalifikowanemu specjalście lub w specjalistycznym punkcie serwisowym.
- **Sprawdzić klapę tylną pod kątem pęknięć i prawidłowego osadzenia.**

- **Upewnić się przed koszeniem, że w trawie nie znajdują się gałęzie, kamienie, druty itp. oraz sprawdzać trawnik na bieżąco przez cały czas podczas koszenia.** Mogą one zostać pochwycone przez kosiarkę i wyrzucone z dużą siłą.
- **Sprawdzać regularnie kosz na trawę pod kątem zużycia lub uszkodzeń.**
- **Sprawdzać (kontrola wzrokowa), czy listwa tnąca i elementy mocujące nie są tępe, uszkodzone lub zdeformowane.** Ze względów bezpieczeństwa należy wymieniać zużyte lub uszkodzone części.

Podczas koszenia

- **Unikać nienaturalnej pozycji ciała. Zadbaj o stabilną postawę, umożliwiającą utrzymanie równowagi przez cały czas.** Nigdy nie biec, zawsze poruszać się spokojnym krokiem. Umożliwia to lepszą kontrolę nad kosiarką w nagłych sytuacjach.
- **Nie używać kosiarki w miejscach zagrożonych wybuchem, w których znajdują się łatwopalne ciecze, gazy lub pyły.** Kosiarka może się iskrzyć, co z kolei może spowodować zapalenie się pyłu lub oparów.
- **Podczas startu lub uruchamiania silnika kosiarka nie może być przechylona, chyba że kosiarka musi być przy tej procedurze uniesiona. W takim przypadku należy ją przechylić tylko na tyle, na ile jest to niezbędne, i podnosić tylko stronę przeciwną do użytkownika.**
- **Zachowywać odstęp bezpieczeństwa określony przez pałąk uchwytu.**
- **Wyłączyć kosiarkę w poniższych sytuacjach i wyciągnąć klucz zabezpieczający oraz usunąć akumulator. Upewnić się, że wszystkie ruchome części całkowicie się zatrzymały:**
 - w przypadku oddalenia się od kosiarki;
 - w celu odblokowania zablokowanej belki noży lub usunięcia zatkania kanału wyrzutowego;
 - w celu wykonania prac kontrolnych i serwisowych przy kosiarce lub jej wyczyszczenia;
 - w przypadku zderzenia z ciałem obcym (przed kontynuowaniem użytkowania upewnić się, czy nie została uszkodzona kosiarka lub belka noży);

Zasady bezpieczeństwa

Jeśli kosiarka zaczyna nietypowo mocno drgać, konieczna jest natychmiastowa kontrola.

- zlokalizować uszkodzenie;
 - dokonać koniecznej naprawy uszkodzonych części;
 - sprawdzić dobre dokręcenie wszystkich nakrętek, sworzni i śrub.
- **Zachować szczególną ostrożność w przypadku cofania się podczas koszenia i ciągnięcia kosiarki za sobą.**
 - **Wyłączyć kosiarkę, jeżeli konieczne jest jej przechylenie lub transport, np. z trawnika na trawnik lub po chodnikach.**
 - **Nie uruchamiać silnika stojąc przed kanałem wyrzutowym.**
 - **Zachowywać odstęp bezpieczeństwa od obrotowego narzędzia, określony przez pałąk prowadzący.**
 - **Podczas pracy przebywać tylko w wyznaczonym obszarze roboczym dla operatora za pałąkiem prowadzącym.**
 - **W przypadku przerwy w pracy nie pozostawiać kosiarki bez nadzoru i przechowywać ją w bezpiecznym miejscu.**
 - **Przed podniesieniem lub przeniesieniem kosiarki wyłączyć silnik, wyciągnąć klucz zabezpieczający, usunąć akumulator i odczekać, aż belka noży się zatrzyma.**
 - **Regulować wysokość cięcia tylko po wyłączeniu silnika i przy nieruchomej listwie tnącej.**
 - **Wyłączyć silnik przed zdjęciem kosza na trawę i odczekać, aż listwa tnąca się zatrzyma.** Po opróżnieniu starannie zamontować kosz na trawę i upewnić się, że został on prawidłowo zamocowany w kosiarce.
 - **Nie otwierać klapy tylnej podczas pracy silnika.**
 - **Nie przejeżdżać kosiarką po żwirze, jeżeli silnik jest włączony. Ryzyko uderzenia kamieniem!**
 - **O ile to możliwe, nie kosić wilgotnej trawy.**

Koszenie na stromych zboczach

- **Nie kosić na zbyt stromych stokach.**
- **Zwrócić uwagę na stabilną postawę i kosić powoli.**
- **Zawsze kosić w poprzek zbocza, a nigdy z dołu do góry lub z góry do dołu.**
- **Zachować szczególną ostrożność przy zmianie kierunku. Ryzyko potknięcia się!**

Po koszeniu

- **Wyłączyć kosiarkę, wyciągnąć klucz zabezpieczający oraz usunąć akumulator i odstawić kosiarkę w bezpiecznym miejscu.**
- **W przypadku wykonywania prac związanych z konserwacją i czyszczeniem kosiarki wyłączyć ją, wyciągnąć klucz zabezpieczający oraz usunąć akumulator i zdjąć kosz na trawę.**
- **Zadbać o to, aby otwory wentylacyjne były wolne od zabrudzeń.**
- **Przechowywać kosiarkę poza zasięgiem dzieci.**
- **Nie naprawiać samodzielnie kosiarki, lecz zlecić naprawę tylko wykwalifikowanemu specjalście lub w specjalistycznym punkcie serwisowym.**
- **Przed odstawieniem kosiarki odczekać, aż ostygnie silnik.**

Ogólne zasady bezpieczeństwa

- **Części zamienne muszą spełniać wymagania określone przez producenta.** Stosować tylko oryginalne części zamienne lub części zamienne dopuszczone przez producenta. W przypadku wymiany zawsze przestrzegać dołączonych instrukcji montażowych i wyciągnąć klucz zabezpieczający oraz usunąć akumulator.
- **Wykonanie napraw zlecać tylko wykwalifikowanemu specjalście lub w specjalistycznym punkcie serwisowym.**
- **Kosiarka jest przeznaczona do użytku prywatnego do pielęgnacji powierzchni trawiastych i trawników.** Ze względu na potencjalne zagrożenie dla operatora i innych osób kosiarka nie może być używana do celów niezgodnych z jej przeznaczeniem.
- **Używać kosiarki tylko przy świetle dziennym lub dobrym oświetleniu sztucznym.** Obszar pracy powinien być czysty i dobrze oświetlony.
- **Używać kosiarki tylko w suchych warunkach atmosferycznych.** Nie wystawiać jej na działanie deszczu lub wilgoci. Wniknięcie wody do wnętrza kosiarki zwiększa ryzyko porażenia prądem elektrycznym.
- **Wymieniać wszystkie zużyte lub uszkodzone tabliczki informacyjne na urządzeniu.**
- **Używać tylko akumulatorów i ładowarek dopuszczonych do użytku przez producenta.** Nazwy akumulatorów/ładowarek dopuszczonych do użytku można znaleźć w dołączonej do urządzenia Deklaracji zgodności WE.

Użytkowanie zgodne z przeznaczeniem

Kosiarka jest przeznaczona wyłącznie

- do koszenia trawników w ogrodach przydomowych i ogródkach działkowych,
- do użytku zgodnie z opisem i zasadami bezpieczeństwa podanymi w tej instrukcji eksploatacji.

Każdy odbiegający od powyższego sposób użytkowania jest uznawany za niezgodny z przeznaczeniem.

Za szkody wynikłe z użytkowania niezgodnego z przeznaczeniem odpowiada użytkownik.

Tabliczka znamionowa

Położenie

Tabliczka znamionowa znajduje się na obudowie kosiarki.



Wskazówka

Oznaczenie posiada wartość dokumentu i nie może być zmieniane lub zamaskowane.

Budowa

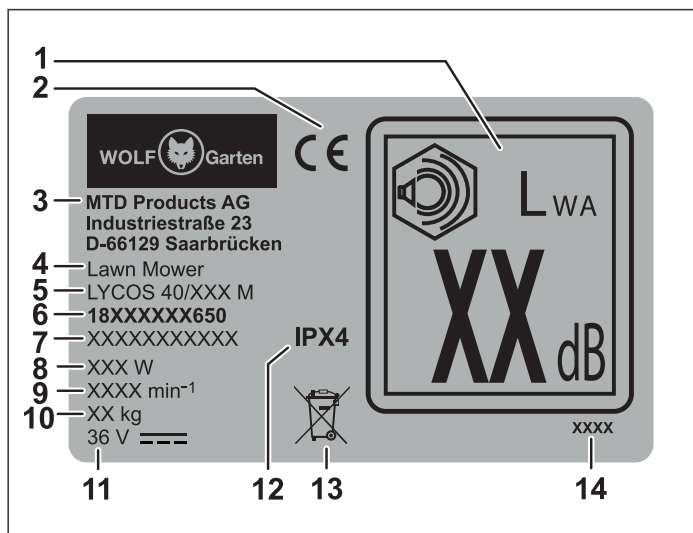

- 1 Moc akustyczna gwarantowana
- 2 Oznakowanie CE
- 3 Producent
- 4 Grupa urządzeń
- 5 Nazwa modelu
- 6 Numer modelu
- 7 Numer seryjny
- 8 Moc
- 9 Prędkość obrotowa silnika w min⁻¹
- 10 Masa
- 11 Napięcie znamionowe, rodzaj prądu
- 12 Klasa ochrony/stożek ochrony
- 13 Wskazówka dotycząca utylizacji
- 14 Rok produkcji

Montaż

Montaż pałaka uchwytu (rys. **A B C D E F G H U**)

Uwaga!

Podczas składania i rozkładania pałaka uchwytu może dojść do uszkodzenia przewodu. Uważać, aby nie zginać i nie zginać przewodu.

→ Włożyć dłoń w uchwyt wklęsły kłapy tylnej **B 1** i pociągnąć kłapę tylną do góry, aż haczyk z tyłu obudowy i haczyk na spodniej stronie kłapy tylnej słyszalnie zaskoczą jeden w drugi **B 2**.

→ Opuścić następnie kłapę tylną **B 3**.

✓ Trawa może być bez problemu wyrzucana przez powstałą szczelinę między kłapą tylną a obudową podczas koszenia bez kosza na trawę. Szczegółowe informacje patrz rozdz. „Koszenie bez kosza na trawę”.

→ Nałożyć oba elementy mocujące pałaka **A b** na dolne końce pałaka uchwytu **A h**, patrz **C 1**.

→ Nasunąć dolną część pałaka uchwytu na element mocujący pałaka, aż zaskoczy **C 2**. Dosunąć pałak uchwytu do końca elementu mocującego pałaka **C 3**.

→ Rozsunąć lekko dolne końce pałaka uchwytu i nałożyć je na śruby gwintowane znajdujące się z lewej i prawej strony obudowy **D 1**.

→ Następnie umieścić obie podkładki **A d** na śrubach **D 2**.

→ Wsunąć kołki gwintowane **A f** w dźwignie szybkołączących **A a**, aż będzie widoczny otwór **E 1**. Przytrzymać je kciukiem i palcem wskazującym i nakręcić dźwignie szybkołączące wraz z kołkami z otworem gwintowanym w prawo **E 2**, pozostawiając odstęp ok. 10 mm od **E 3**.

→ Zamocować dolną część pałaka uchwytu, zamykając dźwignie szybkołączące do góry w kierunku kosiarki **E 4**.

→ Zamocować górną część pałaka uchwytu **A g**, nakładając go na dolną część pałaka **F 1**. Przytrzymać górną część pałaka uchwytu jedną ręką, a drugą ręką włożyć śrubę **A e** z lewej strony pałaka uchwytu od zewnątrz w otwory **F 2**.

→ Założyć podkładkę **A d** z drugiej strony na śrubę **F 3**.

- Wsunąć kołki gwintowane **A f** w dźwignie szybko-
komocujące **A a**, aż będzie widoczny otwór.
Przytrzymać je kciukiem i palcem wskazującym
i nakręcić dźwignie szybko-
komocujące wraz z koł-
kami z otworem gwintowanym w prawo, pozostawiając odstęp ok. 10 mm od **F 3/4**.
- Z prawej strony pałaka uchwytu włożyć zabezpieczenie przed zgięciem przewodu **A i** i razem ze śrubą **A e** w otwór **G 1**.
- Założyć podkładkę **A d** z drugiej strony na śrubę **G 3**.
- Wsunąć kołki gwintowane **A f** w dźwignie szybko-
komocujące **A a**, aż będzie widoczny otwór **G 2**.
Przytrzymać je kciukiem i palcem wskazującym
i nakręcić dźwignie szybko-
komocujące wraz z koł-
kami z otworem gwintowanym w kierunku ruchu
wskazówek zegara **G 3**, pozostawiając odstęp
ok. 10 mm **G 4**.
- Zamocować górną część pałaka uchwytu, składając lewą i prawą dźwignię szybko-
komocującą w dół **G 5**.

 **Wskazówka**
*Pałak uchwytu można ustawić w zależności od wzrostu użytkownika w jednej z trzech pozycji roboczych **U I/II/III**, zwalniając obie dolne dźwignie szybko-
komocujące **U 1** i zmieniając tak nachylenie złożonego pałaka uchwytu, aż zostanie ustawiona wymagana wysokość **U 2**. Po ustawieniu pałaka uchwytu na wymaganej wysokości należy ponownie zamknąć dolne dźwignie szybko-
komocujące do góry **U 3**.*

- Zamocować na kosiarce przewód, przeprowadzając go przez otwarte uchwyty zabezpieczenia przed zgięciem przewodu **A i** i nakładając obejmę przewodu **A c** we wskazanym miejscu na pałaku **H**.

 **Wskazówka**
Aby zapewnić prosty transport i przechowywanie kosiarki, istnieje możliwość złożenia pałaka uchwytu. Szczegółowe informacje patrz rozdz. „Transport i składowanie”.

Montaż kosza na trawę (rys. **I J K**)

- Chwycić stelaż jedną ręką za uchwyt **I 1**, a drugą ręką nałożyć tkaninowy worek na dłuższy koniec stelaża **I 2**. Poprowadzić profil worka tkaninowego pod uchwytem stelaża i zamocować go na stelażu pod uchwytem **I 3**.
- Potem zamocować boczne profile worka tkaninowego na stelażu, patrz **J 1 - 3**.
- Następnie obrócić kosz na trawę i zamocować profile, patrz **K 1 - 2**.

Uruchomienie

Dokumentacja uzupełniająca



Uruchomić kosiarkę dopiero mając do dyspozycji będące na wyposażeniu instrukcje eksploatacji ładowarki i akumulatora. Instrukcje te należy przeczytać ze zrozumieniem i stosować się do nich.

Funkcja bezpieczeństwa (rys. **P**)



Wskazówka

Kosiarka jest wyposażona w układ zabezpieczający, zapobiegający nieuprawnionemu użyciu.

OSTRZEŻENIE!



Niebezpieczeństwo obrażeń lub szkód materialnych.

- Klucz zabezpieczający **P 1** wkładać bezpośrednio przed uruchomieniem.
- Usuwać klucz zabezpieczający przy każdej przerwie w pracy kosiarką lub po jej zakończeniu.

2-stopniowa przełącznik zapadkowy (rys. **Q**)

Za pomocą 2-stopniowego przełącznika zapadkowego można ustawić tryb pracy lub transportu i przechowywania akumulatora.

Stopień 1 **Q 3**

- ✓ Akumulator znajduje się w trybie przechowywania i transportu.
 - Styki elektryczne są rozłączone i zapobiegają tym samym samoczynnemu rozładowaniu akumulatora podczas przechowywania.

Stopień 2 **Q 4**

- ✓ Akumulator znajduje się w trybie pracy.
 - Styki elektryczne są połączone i urządzenie jest gotowe do pracy.

Ładowanie akumulatora

OSTRZEŻENIE!



Niebezpieczeństwo obrażeń lub szkód materialnych.













- Akumulator należy ładować wyłącznie ładowarką dopuszczoną do użytku przez producenta. Nazwy ładowarek dopuszczonych do użytku można znaleźć w dołączonej do urządzenia Deklaracji zgodności WE.

Uwaga!

W chwili dostawy akumulator jest tylko częściowo naładowany. Przed pierwszym użyciem całkowicie naładować akumulator, aby zapewnić pełną wydajność akumulatora.

→ Naładować akumulator zgodnie ze wskazówkami uzupełniającej dokumentacji.

Zakładanie akumulatora (rys.  

- Otworzyć pokrywę komory akumulatora  .
- Włożyć akumulator do komory akumulatora   i zatrzasknąć go na **stopniu 2**  .
- Wetknąć klucz bezpieczeństwa w uchwyt   i obrócić go zgodnie z ruchem wskazówek zegara na pozycję „1”  .
- Zamknąć pokrywę  .











Wyjęcie akumulatora (rys.  **⚠ NIEBEZPIECZEŃSTWO!**

Ryzyko obrażeń w wyniku kontaktu z obrotową listwą tnącą.

- Ustawienia na kosiarce wykonywać tylko po wyłączeniu silnika i przy nieruchomej listwie tnącej.

→ Wyłączyć silnik.

PROCEDURA BEZPIECZEŃSTWA

- Otworzyć pokrywę  .
- Obrócić klucz bezpieczeństwa przeciwnie do ruchu wskazówek zegara na pozycję „0”   i wyjąć go.
- Nacisnąć zwalnianie akumulatora  .
- Wyjąć akumulator  .
- Zamknąć pokrywę  .

Eksploatacja**Elementy obsługowe (rys. **

- 1 Uchwyt do trzymania
- 2 Pałak bezpieczeństwa
- 3 Wskaźnik poziomu napełnienia
- 4 Kosz na trawę
- 5 Kłapa tylna
- 6 Regulacja wysokości uchwytu
- 7 Regulacja wysokości cięcia
- 8 Wskaźnik wysokości cięcia
- 9 Włącznik/wyłącznik (blokada)
- 10 Wskaźnik LED
- 11 Klucz zabezpieczający
- 12 Zwalnianie akumulatora
- 13 Pokrywa
- 14 Przełącznik trybu (koszenie i zbieranie/mulczowanie)
- 15 Listwa tnąca

Wskaźnik stanu LED (rys. /10)

Stan diody LED	Znaczenie
świeci kolorem zielonym	Pojemność akumulatora 40% - 100%
świeci kolorem żółtym	Pojemność akumulatora 5% - 40%
świeci kolorem czerwonym	Pojemność akumulatora 0% - 5%
miga powoli kolorem czerwonym	Temperatura akumulatora za niska lub za wysoka Temperatura kosiarki za wysoka.
miga szybko kolorem czerwonym	Zadziałanie wyłącznika nadmiarowo-prądowego albo podnapięciowego lub przepięciowego. Silnik pracuje ciężko lub jest zablokowany.

Godziny eksploatacji

- Przestrzegać lokalnych przepisów.
- Zasięgnąć informacji na temat dopuszczalnych godzin eksploatacji we właściwym urzędzie.











Zakładanie kosza na trawę (rys. **⚠ NIEBEZPIECZEŃSTWO!**









Ryzyko obrażeń w wyniku kontaktu z obrotową listwą tnącą.

- Ustawienia na kosiarce wykonywać tylko po wyłączeniu silnika i przy nieruchomej listwie tnącej.

→ Wyłączyć silnik.

PROCEDURA BEZPIECZEŃSTWA

- Otworzyć pokrywę  .
- Obrócić klucz bezpieczeństwa przeciwnie do ruchu wskazówek zegara na pozycję „0”  .
- Nacisnąć zwalnianie akumulatora  .
- Ustawić akumulator na tryb przechowywania i transportu w pozycji zapadkowej 1  .
- Zamknąć pokrywę  .

- Podnieść kłapę tylną  .
- Chwycić kosz na trawę za uchwyt i lekko go przechylić, aby umożliwić wprowadzenie haczyków znajdujących się na koszu na trawę w otwory z tyłu kosiarki  .
- Zaczepić kosz na trawę w kosiarce  .
- Opuścić ponownie kłapę tylną  .

Regulacja wysokości cięcia (rys. M)**⚠ NIEBEZPIECZEŃSTWO!**

Ryzyko obrażeń w wyniku kontaktu z obrotową listwą tnącą.

- Ustawienia na kosiarce wykonywać tylko po wyłączeniu silnika i przy nieruchomej listwie tnącej.

→ Wyłączyć silnik.

PROCEDURA BEZPIECZEŃSTWA

- Wyłączyć silnik.
- Otworzyć pokrywę **Q 1**.
- Obrócić klucz bezpieczeństwa przeciwnie do ruchu wskazówek zegara na pozycję „0” **P 2**.
- Nacisnąć zwalnianie akumulatora **Q 5**.
- Ustawić akumulator na tryb przechowywania i transportu w pozycji zapadkowej 1 **Q 3**.
- Zamknąć pokrywę **P 3**.

→ Pociągnąć dźwignię nieznacznie na zewnątrz **M 1**.

→ Ustawić wymaganą wysokość cięcia **M 2**.

→ Zwolnić ponownie dźwignię **M 3**.

**Wskazówka (wysokość cięcia a stan trawy)**

O ile to możliwe, kosić suchy trawnik, aby chronić darń.

Ustawić wysokość cięcia wynoszącą 45 mm.

Jeżeli trawa jest wilgotna i wysoka, ustawić wyższą wysokość cięcia.

Włączanie/wyłączanie kosiarki (rys. Q R)**⚠ OSTROŻNIE!**

Ryzyko obrażeń w wyniku kontaktu z obrotową listwą tnącą.

- Nie włączać kosiarki, stojąc przed otworem wyrzutu trawy!
- Włączyć kosiarkę na płaskiej powierzchni.

Uwaga!

- Nie włączać kosiarki w wysokiej trawie, ewentualnie unieść ją zgodnie z rys. **Q**.

Włączanie silnika (rys. R)

→ Założyć akumulator.

→ Nacisnąć przycisk **R 1** i przytrzymać.

→ Przyciągnąć pałąk bezpieczeństwa **R 2**.

→ Zwolnić przycisk **R 1**.

Wyłączanie silnika (rys. R)

→ Zwolnić pałąk bezpieczeństwa **R 3**.

PROCEDURA BEZPIECZEŃSTWA

- Otworzyć pokrywę **Q 1**.
- Obrócić klucz bezpieczeństwa przeciwnie do ruchu wskazówek zegara na pozycję „0” **P 2**.
- Nacisnąć zwalnianie akumulatora **Q 5**.
- Ustawić akumulator na tryb przechowywania i transportu w pozycji zapadkowej 1 **Q 3**.
- Zamknąć pokrywę **P 3**.

Włączanie funkcji koszenia/zbierania (rys. L S T)**⚠ NIEBEZPIECZEŃSTWO!**

Ryzyko obrażeń w wyniku kontaktu z obrotową listwą tnącą.

- Ustawienia na kosiarce wykonywać tylko po wyłączeniu silnika i przy nieruchomej listwie tnącej.



Kosiarka posiada przełącznik trybu (cut-collect-mulch). Cut-collect oznacza koszenie i zbieranie, a mulch – mulczowanie.

Przełącznik służy do przełączania między funkcjami koszenia i zbierania oraz mulczowania.

→ Wyłączyć silnik.

PROCEDURA BEZPIECZEŃSTWA

- Wyłączyć silnik.
- Otworzyć pokrywę **Q 1**.
- Obrócić klucz bezpieczeństwa przeciwnie do ruchu wskazówek zegara na pozycję „0” **P 2**.
- Nacisnąć zwalnianie akumulatora **Q 5**.
- Ustawić akumulator na tryb przechowywania i transportu w pozycji zapadkowej 1 **Q 3**.
- Zamknąć pokrywę **P 3**.

→ Przekręcić przełącznik do poz. cut-collect **S 1**.

→ Podnieść klapę tylną **L 1**.

→ Zawiesić kosz na trawę **L 2**.

→ Opuścić ponownie klapę tylną **L 3**.

Zdejmowanie i opróżnianie kosza na trawę (rys. **T** **V** **W**)

Jeżeli skoszona trawa pozostaje na koszonym trawniku lub na wskaźniku poziomym napełnienia pojawi się żółty znak STOP **V** **2**, wówczas kosz na trawę jest pełen i należy go niezwłocznie opróżnić **W** **1**.

NIEBEZPIECZEŃSTWO!



Ryzyko obrażeń w wyniku kontaktu z obrotową listwą tnącą.

- Ustawienia na kosiarce wykonywać tylko po wyłączeniu silnika i przy nieruchomej listwie tnącej.

➔ Wyłączyć silnik.

PROCEDURA BEZPIECZEŃSTWA

- Otworzyć pokrywę **O** **1**.
- Obrócić klucz bezpieczeństwa przeciwnie do ruchu wskazówek zegara na pozycję „0” **P** **2**.
- Nacisnąć zwalnianie akumulatora **O** **5**.
- Ustawić akumulator na tryb przechowywania i transportu w pozycji zapadkowej 1 **O** **3**.
- Zamknąć pokrywę **P** **3**.

- ➔ Podnieść klapę tylną **T** **1**.
- ➔ Zdjąć kosz na trawę **T** **2**.
- ➔ Opuścić ponownie klapę tylną **T** **3**.
- ➔ Opróżnić kosz na trawę **W** **1**.
- ➔ Przed uruchomieniem usunąć ewentualne pozostałości w strefie koszenia **W** **2**.

Wskazówki dot. wskaźnika poziomu napełnienia (rys. **V** **W**)

- ➔ W zależności od ustawienia klapki wskaźnika poziomu napełnienia sygnalizowany jest aktualny poziom napełnienia kosza na trawę.
 - Jeżeli kosz na trawę jest pusty, klapka wskaźnika poziomu napełnienia jest ustawiona do góry **V** **1**.
 - Jeżeli kosz na trawę jest pełen, klapka wskaźnika poziomu napełnienia jest opuszczona do dołu i widoczny jest żółty znak STOP **V** **2**.
- ➔ Należy niezwłocznie opróżnić kosz na trawę **W** **1**.
- ➔ Aby zapewnić prawidłowe działanie wskaźnika poziomu napełnienia, należy regularnie czyścić zmiotką powierzchnię pod wskaźnikiem poziomu napełnienia po wewnętrznej stronie kosza na trawę **V** **3**.

Koszenie bez kosza na trawę

- ➔ Zdjąć kosz na trawę.
- ✓ Klapa tylna opada na dół.



Wskazówka

Podczas koszenia bez kosza na trawę skoszona trawa jest wyrzucana bezpośrednio w dół.

Mulczowanie (rys. **S**)

Podczas mulczowania specjalny system cięcia rozdrabnia trawę, a następnie doprowadza ją ponownie do gleby. W ten sposób nie powstaje zbędny pokos. Dodatkowo mulczowanie chroni trawnik przed wysychaniem. Proces mulczowania dostarcza trawnikowi licznych składników odżywczych. Optymalne rezultaty uzyskuje się, utrzymując niską wysokość trawy. Szczegółowe informacje patrz rozdz. „Wskazówki dot. pielęgnacji trawnika”.



Wskazówka

Zalecamy mulczowanie 1–2 razy w tygodniu w zależności od wzrostu trawy. Trawa nie może być przy tym zbyt wysoka ani zbyt wilgotna!

- ➔ Podczas mulczowania powoli prowadzić kosiarkę.
- ➔ Tory przejazdu kosiarki powinny na siebie nachodzić.
- ➔ Przyciąć maksymalnie 20 mm trawy.



Wskazówka

Odradza się mulczowanie w przypadku filcu lub mchu, ponieważ skoszona trawa pozostaje wtedy na mchu lub sfilcowanej powierzchni trawnika, a nie jest doprowadzana do gleby.

- ➔ Regularnie grabić i nawozić trawnik.

Włączanie funkcji mulczowania (rys. **S** **T**)

NIEBEZPIECZEŃSTWO!



Ryzyko obrażeń w wyniku kontaktu z obrotową listwą tnącą.

- Ustawienia na kosiarce wykonywać tylko po wyłączeniu silnika i przy nieruchomej listwie tnącej.



Kosiarka posiada przełącznik trybu (cut-collect-mulch). Cut-collect oznacza koszenie i zbieranie, a mulch – mulczowanie.

Przełącznik służy do przełączania między funkcjami koszenia i zbierania oraz mulczowania.

→ Wyłączyć silnik.

PROCEDURA BEZPIECZEŃSTWA

- Otworzyć pokrywę **O 1**.
- Obrócić klucz bezpieczeństwa przeciwnie do ruchu wskazówek zegara na pozycję „0” **P 2**.
- Nacisnąć zwalnianie akumulatora **O 5**.
- Ustawić akumulator na tryb przechowywania i transportu w pozycji zapadkowej 1 **O 3**.
- Zamknąć pokrywę **P 3**.

- Podnieść klapę tylną **T 1**.
- Zdjąć kosz na trawę **T 2**.
- Opuścić ponownie klapę tylną **T 3**.
- Przekręcić przełącznik do poz. mulch **S 2**.

Uwaga!

- Nie zakładać ponownie kosza na trawę, ponieważ może dojść do jego uszkodzenia.

Wskazówki dotyczące pielęgnacji trawnika (rys. **N**)

Na trawniku rosną różne gatunki traw. W przypadku częstego koszenia przeważają trawy o mocnych korzeniach, tworzące zwartą darni. W przypadku sporadycznego korzenia rozprzestrzeniają się głównie trawy wysokie i inne rośliny dziko rosnące (np. koniczyna, stokrotki).

Aby trawnik wyglądał zdrowo, mógł równomiernie rosnać i nie tworzyły się pasy zieleni, tory przejazdu kosiarki powinny zawsze na siebie nachodzić na szerokości kilku centymetrów **N**.

- Normalna wysokość trawy wynosi ok. 40–50 mm. Przyciąć trawę mniej więcej o jedną trzecią, gdy osiągnie wysokość 60–70 mm.
- Nie przycinać trawy krócej niż 45 mm, ponieważ może to prowadzić do uszkodzenia darni w przypadku braku opadów.
- Wysoką trawę przyciąć do normalnej wysokości w kilku etapach.

Po zakończeniu koszenia (rys. **W**)

- Wyłączyć kosiarkę, odczekać, aż belka noży się zatrzyma.

PROCEDURA BEZPIECZEŃSTWA

- Otworzyć pokrywę **O 1**.
- Obrócić klucz bezpieczeństwa przeciwnie do ruchu wskazówek zegara na pozycję „0” **P 2** i wyjąć go.
- Nacisnąć zwalnianie akumulatora **O 5**.
- Wyjąć akumulator **O 2**.
- Zamknąć pokrywę **P 3**.

- Opróżnić kosz na trawę **W 1**.
- Odstawić kosiarkę w bezpiecznym miejscu.

Konserwacja

⚠ OSTRZEŻENIE!



Niebezpieczeństwo obrażeń lub szkód materialnych.

- Prace związane z konserwacją i czyszczeniem urządzenia mogą być przeprowadzane tylko przy wyłączonym silniku.
- Nie sięgać dłońmi do strefy obrotowej listwy tnącej.
- Prace serwisowe i konserwacyjne oraz wymianę elementów zabezpieczających zlecać wyłącznie wykwalifikowanemu specjalście lub w specjalistycznym punkcie serwisowym.

- Nie przechowywać kosiarki w wilgotnych pomieszczeniach.
- Na koniec sezonu zlecić przegląd kosiarki wykwalifikowanemu specjalście lub w specjalistycznym punkcie serwisowym.

Czyszczenie kosiarki (rys. **W**)

⚠ NIEBEZPIECZEŃSTWO!



Ryzyko obrażeń w wyniku kontaktu z obrotową listwą tnącą.

- Czyścić kosiarkę tylko po wyłączeniu silnika i przy nieruchomej listwie tnącej.

- Wyłączyć kosiarkę, odczekać, aż belka noży się zatrzyma.

PROCEDURA BEZPIECZEŃSTWA

- Otworzyć pokrywę **O 1**.
- Obrócić klucz bezpieczeństwa przeciwnie do ruchu wskazówek zegara na pozycję „0” **P 2** i wyjąć go.
- Nacisnąć zwalnianie akumulatora **O 5**.
- Wyjąć akumulator **O 2**.
- Zamknąć pokrywę **P 3**.

- Po każdym koszeniu oczyścić kosiarkę zmiotką.
- W regularnym odstępach czasu czyścić zmiotką klapę do mulczowania **W 2**.

Uwaga!

Nie spryskiwać kosiarki wodą ani nie stosować myjek wysokociśnieniowych.

Czyszczenie kosza na trawę (rys. T V W)



Wskazówka

Czyścić kosz na trawę najlepiej bezpośrednio po koszeniu.

- Podnieść klapę tylną **T 1**.
- Zdjąć kosz na trawę **T 2**.
- Opuścić ponownie klapę tylną **T 3**.
- Opróżnić kosz na trawę **W 1**.
- Oczyszczyć materiałowy worek i stelaż wodą lub zmiotką.
- Oczyszczyć zwłaszcza powierzchnię pod wskaźnikiem poziomu napełnienia **V 3**.
- Pozostawić materiałowy worek do wyschnięcia przed kolejnym koszeniem.

Transport i przechowywanie (rys. X)

⚠ NIEBEZPIECZEŃSTWO!



Ryzyko obrażeń w wyniku kontaktu z obrotową listwą tnącą.

- Przed transportem i składowaniem wyłączyć zawsze kosiarkę i odczekać, aż listwa tnąca się zatrzyma.

- Wyłączyć kosiarkę, odczekać, aż belka noży się zatrzyma.

PROCEDURA BEZPIECZEŃSTWA

- Otworzyć pokrywę **O 1**.
 - Obrócić klucz bezpieczeństwa przeciwnie do ruchu wskazówek zegara na pozycję „0” **P 2** i wyjąć go.
 - Nacisnąć zwalnianie akumulatora **O 5**.
 - Wyjąć akumulator **O 2**.
 - Zamknąć pokrywę **P 3**.
- Na czas transportu na lub w innym pojeździe odpowiednio zabezpieczyć kosiarkę przed przypadkowym przemieszczeniem.
 - W celu łatwiejszego spakowania kosiarki można złożyć pałąk uchwytu **X**.
 - Zwolnić obie górne dźwignie szybkoocujące wraz z kołkami z otworami gwintowanymi **X 1** i odkręcić je do uzyskaniu odstępu ok. 5 mm. Trzymać przy tym mocno górną część pałąka uchwytu, aby nie przytrzasnąć sobie dłoni ani palców.
 - Złożyć górną część pałąka uchwytu w tył **X 2**.

Uwaga!

Podczas składania pałąka uchwytu w przód może dojść do uszkodzenia przewodu.

- Zwolnić obie dolne dźwignie szybkoocujące **X 3**.
- Złożyć oba pałąki uchwytu w przód i położyć je na przednich kołach kosiarki **X 4**.
- ✓ W ten sposób można bez problemu transportować kosiarkę lub przetransportować ją w bezpieczne miejsce składowania, trzymając za uchwyt **X 5** (patrz strzałka).

Przechowywanie w zimie

- Po zakończeniu sezonu koszenia dokładnie oczyścić kosiarkę.
- Zlecić jesienią wykonanie przeglądu kosiarki w specjalistycznym punkcie serwisowym.
- Przechowywać kosiarkę w czystym i suchym pomieszczeniu.
- W przypadku dłuższego przechowywania zimą chronić kosiarkę przed korozją.
- Nie przechowywać nigdy akumulatora w kosiarce!

Wymiana listwy tnącej (rys. Y)

⚠ OSTRZEŻENIE!



Niebezpieczeństwo obrażeń.

- Wymianę listwy tnącej zlecić w specjalistycznym punkcie serwisowym.
- Prace przy urządzeniu mogą być przeprowadzane tylko przy wyłączonym silniku.
- Nosić odpowiednie rękawice ochronne.

- Wyłączyć kosiarkę, odczekać, aż belka noży się zatrzyma.

PROCEDURA BEZPIECZEŃSTWA

- Otworzyć pokrywę **O 1**.
- Obrócić klucz bezpieczeństwa przeciwnie do ruchu wskazówek zegara na pozycję „0” **P 2** i wyjąć go.
- Nacisnąć zwalnianie akumulatora **O 5**.
- Wyjąć akumulator **O 2**.
- Zamknąć pokrywę **P 3**.

Uwaga!

Po naostrzeniu listwy tnącej kosiarka może być nieprawidłowo wyważona. Zlecić kontrolę wyważenia kosiarki w specjalistycznym punkcie serwisowym.

**Wskazówka**

Do wymiany listwy tnącej potrzebny jest klucz dynamometryczny o rozmiarze 10. Moment dociągający śrub: 8–11 Nm .

**Wskazówka**

Do wymiany stosować wyłącznie listwy tnące dopuszczone do użytku z daną kosiarką przez producenta. Listwy tnące dopuszczone do użytku można znaleźć w dołączonej do urządzenia Deklaracji zgodności WE.

Usuwanie usterek**⚠ OSTRZEŻENIE!**

Ryzyko obrażeń lub szkód materialnych.

- W razie wątpliwości zawsze zasięgnąć porady w specjalistycznym punkcie serwisowym.
- Przed każdym przeglądem i przystąpieniem do prac przy belce noży wyłączyć kosiarkę, wyciągnąć klucz zabezpieczający i wyjąć akumulator.

Problem	Możliwa przyczyna	Rozwiązanie
Niespokojna praca, silne drgania kosiarki.	Listwa tnąca jest uszkodzona.	Zasięgnąć porady w specjalistycznym punkcie serwisowym.
	Listwa tnąca obluzowała się w uchwycie.	Zasięgnąć porady w specjalistycznym punkcie serwisowym.
Czerwona dioda LED miga powoli	Temperatura akumulatora za niska lub za wysoka	Zaczekać, aż akumulator ostygnie lub rozgrzeje się.
	Temperatura kosiarki (elektroniki) za wysoka.	Zaczekać, aż kosiarka ostygnie.
Czerwona dioda LED miga szybko	Wyłączenie nadmiarowo-prądowe	Przy ponownym wystąpieniu zasięgnąć porady w specjalistycznym punkcie serwisowym.
	Wyłączenie podnapięciowe lub przepięciowe.	Naładować akumulator. Przy ponownym wystąpieniu zasięgnąć porady w specjalistycznym punkcie serwisowym.
	Silnik pracuje ciężko lub jest zablokowany	Sprawdzić swobodę ruchu listwy tnącej.
Niezadowolający wynik koszenia/zbierania trawy.	Listwa tnąca jest tępa.	Zasięgnąć porady w specjalistycznym punkcie serwisowym.
	Kosz na trawę się zatkał.	Stosować się do instrukcji w rozdz. „Regulacja wysokości cięcia”.
	Została dobrana nieodpowiednia wysokość cięcia.	Stosować się do instrukcji w rozdz. „Regulacja wysokości cięcia”.

Gwarancja

W każdym kraju obowiązują przepisy gwarancyjne wydane przez naszą firmę lub importera. Ewentualne usterki urządzenia usuwane są w okresie gwarancji bezpłatnie, o ile ich przyczyną jest wada materiału lub błąd produkcyjny. W przypadku roszczeń gwarancyjnych prosimy o kontakt ze sprzedawcą lub najbliższym oddziałem naszej firmy.

Deklaracja zgodności WE

Szczegółowe informacje o urządzeniu znajdują się w oddzielnej, dołączonej deklaracji zgodności WE, stanowiącej integralną część niniejszej instrukcji obsługi.

Utylizacja bezpieczna dla środowiska

Elektronarzędzia, akcesoria i opakowania należy poddać procesowi ekologicznej utylizacji.









**Akumulatory/baterie:**

Nie wyrzucać akumulatorów/baterii razem z innymi odpadami komunalnymi, nie wrzucać ich do ognia ani do wody. Akumulatory/baterie należy zbierać, oddawać do recyklingu lub utylizować w sposób bezpieczny dla środowiska.

Elektronarzędzia:

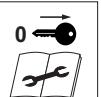
Nie wyrzucać urządzeń elektrycznych z odpadami komunalnymi! Oddać elektronarzędzie do właściwego zakładu utylizacyjnego.

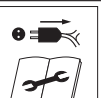
Obsah	
Význam symbolů	179
Pro vaši bezpečnost	179
Bezpečnostní pokyny	180
Použití v souladu s určením	183
Typový štítek.....	183
Montáž.....	183
Uvedení do provozu	184
Provoz	185
Údržba.....	188
Odstraňování poruch	190
Záruka	190
ES prohlášení o shodě	190
Ekologická likvidace	190

Význam symbolů	
 	Před uvedením do provozu si přečtěte návod k použití!
 	Varování! V nebezpečné oblasti se nesmí zdržovat žádné osoby.
 	Varování! Ostré žací nože Po vypnutí motoru se žací nože otáčejí dále. Před zahájením údržby strojů poháněných z akumulátoru aktivujte blokovací zařízení.
 	Varování! Ostré žací nože Po vypnutí motoru se žací nože otáčejí dále. Před zahájením údržby nebo při poškození připojovacího kabelu vytáhněte zástrčku z elektrické zásuvky. – platí pro stroje poháněné z elektrické sítě.
 	Varování! „Připojovací kabel chraňte před kontaktem s žacím nožem“ – platí pro stroje poháněné z elektrické sítě.

Pro vaši bezpečnost



Před prvním použitím přístroje si pečlivě přečtěte tento návod k použití a řiďte se všemi v něm uvedenými pokyny. Tento návod k použití uschovejte pro pozdější použití nebo další vlastníky.

- Před prvním uvedením do provozu si bezpodmínečně přečtěte bezpečnostní pokyny! Při nedodržení návodu k použití a bezpečnostních pokynů může dojít k poškození přístroje a ohrožení uživatele nebo jiných osob.
- Všechny osoby, které se podílejí na uvedení přístroje do provozu nebo na jeho obsluhu a údržbě, musí mít odpovídající kvalifikaci.

Zákaz svépomocí prováděných změn a přestaveb

Přístroj je zakázáno upravovat nebo z něj vyrábět doplňkové přístroje. Takové změny mohou způsobit poškození zdraví osob a chybné fungování přístroje.

- Opravy přístroje smí provádět jen pověřené a vyškolené osoby. Vždy používejte originální náhradní díly. Zajistíte tak zachování bezpečnosti přístroje.

Informační symboly v tomto návodu

Symboly a značky použité v tomto návodu vám mají pomoci při rychlém a bezpečném použití návodu i přístroje.



Upozornění

Informace o nejefektivnějším, resp. nejpraktičtějším způsobu používání přístroje.

→ Pracovní krok

Vyzývá k provedení činnosti.

✓ Pracovní výsledek

Popisuje výsledek sekvence pracovních kroků.

[1] Číslo pozice

Čísla pozic jsou v textu vyznačena hranatými závorkami [].

A Značení obrázků

Obrázky jsou značeny písmeny a následně uváděny v textu.

① Číslo pracovního kroku

Definovaná sekvence pracovních kroků je číslovaná a následně uváděna v textu.

Pro vaši bezpečnost

Stupně nebezpečnosti výstražných upozornění

V tomto návodu k použití používáme jako upozornění na potenciálně nebezpečné situace následující stupně nebezpečnosti:

NEBEZPEČÍ !



Upozorňuje na bezprostředně hrozící nebezpečnou situaci, která při nedodržení uvedených pokynů zapříčiní těžké nebo dokonce smrtelné zranění.

VÝSTRAHA !



Upozorňuje na potenciálně nebezpečnou situaci, která při nedodržení uvedených pokynů může zapříčinit těžké nebo dokonce smrtelné zranění.

VAROVÁNÍ !



Upozorňuje na potenciálně nebezpečnou situaci, která při nedodržení uvedených pokynů zapříčiní lehké nebo drobné zranění.

Pozor !

Upozorňuje na možnou škodlivou situaci, které je nutné zamezit, aby nedošlo k věcným škodám.

BEZPEČNOSTNÍ RUTINA

Popisuje průběh obsluhy, který je nutné důsledně dodržovat, například postup při vypínání v případě poruchy nebo nouze.

Struktura bezpečnostních pokynů

NEBEZPEČÍ !



Druh a zdroj nebezpečí!

➔ Následky při nedodržení

➤ Opatření pro zamezení vzniku nebezpečí

Bezpečnostní pokyny

Ochrana uživatele a jiných osob

- **Z bezpečnostních důvodů nesmějí sekačku používat děti nebo jiné osoby, které se neseznámily s návodem k použití.** Minimální věk uživatele může být stanoven platnými místními předpisy.
- **Osoby mladší 16 let nesmějí přístroj obsluhovat ani na přístroji provádět jiné práce, například údržbu, čištění, seřizování.** Minimální věk uživatele může být stanoven platnými místními předpisy.
- **Osoby obsluhující sekačku nesmí být pod vlivem návykových látek (např. alkoholu, drog nebo léků).**
- **Buďte opatrní a nikdy nezasahujte do rotující nožové lišty.**
- **Pamatujte, že odpovědnost za zranění jiných osob nebo poškození jejich majetku nese obsluha resp. uživatel sekačky.**
- **Tento přístroj mohou používat osoby s omezenými tělesnými, smyslovými nebo duševními schopnostmi nebo nedostatečnými zkušenostmi a vědomostmi, pokud jsou pod dohledem nebo byly poučeny ohledně bezpečného používání přístroje a porozuměly rizikům s tím spojeným. S přístrojem si nesmějí hrát děti. Čištění a uživatelskou údržbu nesmějí provádět děti.**
- **Neuvádějte sekačku do provozu, nacházeli se v bezprostřední blízkosti jiné osoby (především děti) nebo zvířata.** Zajistěte, aby si děti se sekačkou nehrály.
- **Přerušete sekání, zjistíte-li, že se v blízkosti nachází osoby (především děti) nebo zvířata.**
- **Nikdy nesekejte bosí nebo v sandálech.**
- **Motor zapínejte jen tehdy, pokud máte nohy a ruce v bezpečné vzdálenosti od nožové lišty.**
- **Při práci se sekačkou resp. na sekačce noste vždy pevnou obuv a dlouhé kalhoty, jakož i další vhodné osobní ochranné prostředky (ochranné brýle, ochranu sluchu, pracovní rukavice atd.).** Používání osobních ochranných prostředků snižuje riziko zranění. Nenoste volné oděvy ani oděvy s volně visícími šňůrkami, řemínky a pásy.

Bezpečnostní pokyny

Před použitím

- **Před zahájením práce se seznámte se sekačkou, jejími funkcemi a ovládacími prvky.**
- **Zkontrolujte, zda jsou všechny matice, čepy a šrouby pevně utažené a že je sekačku možné bezpečně provozovat.**
- **Před uvedením do provozu a po každém nárazu zkontrolujte, zda sekačka nevykazuje známky opotřebení nebo poškození.**
Před nastavováním a čištěním se ujistěte, že je vytažený bezpečnostní klíč a vyndaný akumulátor. Zamezíte tak neúmyslnému spuštění. Škody nechte opravit kvalifikovaným odborníkem nebo specializovaným servisem.
- **Nepoužívejte sekačku, jejíž vypínač je vadný a neumožňuje řádné vypnutí nebo zapnutí.** Vypínač nechte opravit kvalifikovaným odborníkem nebo specializovaným servisem.
- **Před zapnutím sekačky odstraňte seřizovací nářadí, šroubováky a klíče.** Nářadí nacházející se v prostoru rotující nožové lišty může zapříčinit poranění.
- **Zkontrolujte, zda kabel instalovaný zvnějšku na sekačce nevykazuje známky poškození nebo stárnutí (lámavosti).** Kabel používejte jen v bezvadném stavu. Poškozený kabel nechte opravit kvalifikovaným elektrikářem nebo odbornou opravou.
- **Nikdy nepoužívejte sekačku s poškozenými nebo chybějícími ochrannými zařízeními, např. bez vyhazovací klapky a/nebo sběrného koše, pláště atd.** Tyto díly nechte opravit resp. vyměnit kvalifikovaným odborníkem nebo specializovaným servisem.
- **Zkontrolujte pevný sed a stav vyhazovací klapky (ulomení).**
- **Před zahájením sečení se ujistěte, že na trávníku neleží větve, kameny, dráty atd.** Těmto předmětům věnujte pozornost po celou dobu sekání. Mohly by být zachyceny přístrojem a odmrštěny pryč.
- **Pravidelně kontrolujte sběrný koš, zda není opotřebený nebo neztratil svou funkčnost.**
- **Zkontrolujte (pohledem), zda nožová lišta a příslušné upevňovací prostředky nejsou tupé, poškozené nebo zdeformované.** Opotřebené nebo poškozené díly z bezpečnostních důvodů vyměňte.

Při použití

- **Vyvarujte se nepřírozeného držení těla. Stůjte stabilně a neustále zachovávejte rovnováhu.** Nikdy neběhejte, vždy se pohybujte klidnou chůzí. To vám umožní lepší kontrolu nad sekačkou v případě nečekaných situací.
- **Se sekačkou nepracujte ve výbušném prostředí, ve kterém se nachází hořlavé kapaliny, plyny nebo prachy.** Sekačka může produkovat jiskry, které mohou prach nebo páry zapálit.
- **Při spouštění motoru nesmí být sekačka naklopena. Výjimkou jsou případy, kdy je nutné sekačku při spouštění nadzvednout. V tomto případě ji nadzvedávejte pouze natolik, jak je to bezpodmínečně nutné. Zvedejte pouze stranu odvrácenou od uživatele.**
- **Udržujte bezpečnostní odstup daný konstrukcí rukojeti.**
- **V následujících situacích sekačku vypněte, vytáhněte bezpečnostní klíč a vyndejte akumulátor. Ujistěte se, že se všechny pohyblivé díly zcela zastavily:**
 - při opuštění sekačky;
 - při uvolňování zablokované nožové lišty nebo ucpaného kanálu pro výhoz trávy;
 - při kontrole a čištění sekačky, při práci na sekačce;
 - při zasažení cizího tělesa (před dalším použitím se přesvědčte, zda nedošlo k poškození sekačky nebo nožové lišty);
- **Začne-li sekačka nezvykle silně vibrovat, je nezbytné ji pečlivě zkontrolovat:**
 - vyhledejte poškození;
 - proveďte potřebnou opravu poškozených dílů;
 - zajistěte, aby byly pevně dotažené všechny matice, čepy a šrouby.
- **Zvlášť opatrní buďte při sekání pozpátku, kdy sekačku táhnete.**
- **Chcete-li sekačku naklonit nebo přepravit, např. na trávník, z trávníku nebo přes cesty, vypněte ji.**
- **Motor nestartujte, pokud stojíte před kanálem pro výhoz trávy.**
- **Vždy dodržujte bezpečný odstup od rotujícího nástroje určený vodicím madlem.**
- **Za provozu se zdržujte jen v pracovním prostoru vyhrazeném pro pracovníka obsluhy – za vodicím madlem.**
- **Během pracovních přestávek nenechávejte sekačku nikdy bez dozoru a odstavte ji na bezpečném místě.**

Bezpečnostní pokyny

- **Než začnete sekačku nadzdvíhat nebo přenášet, vypněte motor, vytáhněte bezpečnostní klíč, vyndejte akumulátor a počkejte, dokud se nožová lišta nezastaví.**
- **Žací výšku upravujte vždy jen při vypnutém motoru a stojící nožové liště.**
- **Před odebráním sběrného koše vypněte motor a počkejte, než se nožová lišta zastaví.**
Sběrný koš po vysypání pečlivě upevněte a přesvědčte se, zda je spolehlivě upevněn k sekačce.
- **Vyhazovací klapku nikdy neotvírejte při běžícím motoru.**
- **S běžícím motorem nikdy nepřejíždějte přes štěrk. Hrozí nebezpečí zasažení kameny!**
- **Je-li to možné, nesekejte vlhkou travu.**

Sekání ve svahu

- **Nesekejte travu na příliš příkrých svazích.**
- **Dbejte na dobrou stabilitu, sekejte pomalu.**
- **Trávu sekejte vždy příčně vůči spádu, nikoli proti svahu nebo po svahu.**
- **Změně směru věnujte vždy zvýšenou pozornost. Hrozí nebezpečí zakopnutí!**

Po použití

- **Vypněte sekačku, vytáhněte bezpečnostní klíč, vyndejte akumulátor a sekačku odstavte na bezpečném místě.**
- **Chcete-li na sekačce provádět údržbu či opravy, vypněte ji, vytáhněte bezpečnostní klíč, vyndejte akumulátor a odstraňte sběrný koš.**
- **Dbejte na to, aby ventilační otvory nebyly zanesené.**
- **Uskladněte sekačku mimo dosah dětí.**
- **Sekačku sami neopravujte. Opravy nechávejte provádět pouze kvalifikovaným odborníkem nebo ve specializovaném servisu.**
- **Nechte motor vychladnout, až pak sekačku odstavte.**

Obecné bezpečnostní pokyny

- **Náhradní díly musí splňovat požadavky definované výrobcem.** Používejte proto jen originální náhradní díly nebo náhradní díly schválené výrobcem. Při výměně vždy dbejte dodaných pokynů pro montáž. Před montáží vytáhněte bezpečnostní klíč a vyndejte akumulátor.
- **Opravy nechte provést výhradně kvalifikovaným odborníkem nebo specializovaným servisem.**
- **Tato sekačka je určena k péči o zatrávněné plochy a trávníky v soukromém sektoru.** Kvůli fyzickému ohrožení uživatele nebo jiných osob se sekačka nesmí používat k jiným účelům než těm, k nimž je určena.
- **Používejte sekačku jen za denního světla nebo dobrého umělého osvětlení.** Pracovní oblast udržujte čistou a dobře osvětlenou.
- **Sekačku používejte jen za suchého počasí.** Chraňte ji před deštěm a vlhkem. Vniknutí vody do sekačky zvyšuje riziko úrazu elektrickým proudem.
- **Vyměňte všechny opotřebené nebo poškozené výstražné štítky na přístroji.**
- **Používejte pouze baterie a nabíječky schválené výrobcem. Označení uvolněných baterií/nabíječek najdete v přiloženém prohlášení o shodě s ES.**

Použití v souladu s určením

Sekačka je určena výhradně k sekání
 - trávy domácích a volnočasových zahrad,
 - pro použití podle popisů a bezpečnostních upozor-
 nění uvedených v tomto návodu k obsluze.
 Jakékoli použití nad tento rámec se považuje za
 použití v rozporu s určením.
 Za škody způsobené použitím v rozporu s určením
 odpovídá uživatel.

Typový štítek

Umístění

Typový štítek najdete na plášti sekačky.



Upozornění

Označení představuje oficiální doklad a je zakázáno ho pozměňovat nebo zhoršovat jeho čitelnost.

Uspořádání

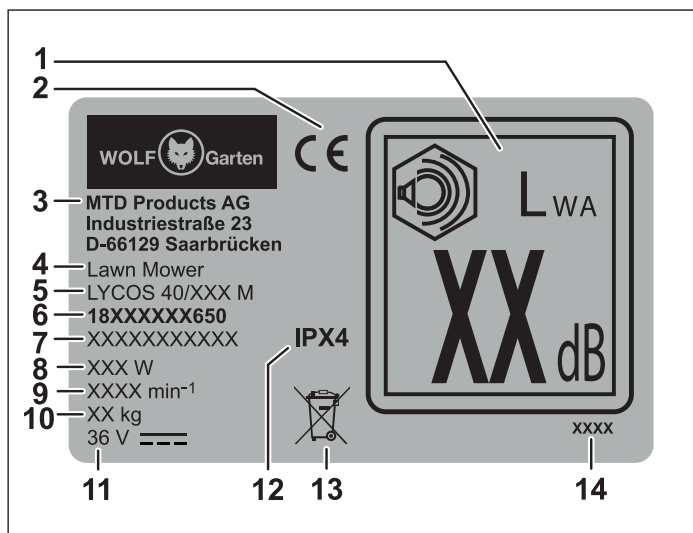

- 1 Garantovaný akustický výkon
- 2 Značka CE
- 3 Výrobce
- 4 Skupina zařízení
- 5 Název modelu
- 6 Číslo modelu
- 7 Sériové číslo
- 8 Výkon
- 9 Otáčky motoru v min.⁻¹
- 10 Hmotnost
- 11 Jmenovité napětí, druh proudu
- 12 Třída ochrany / krytí
- 13 Pokyny pro likvidaci
- 14 Rok výroby

Montáž

Upevnění rukojeti (obr. A B C D E F G H U)

Pozor !

Při sklápění a vyklápění rukojeti může dojít k poškození kabelu. Dejte pozor, abyste kabel nezlomili nebo neskrípili.

- Vložte ruku do úchopu vyhadzovací klapky **B 1** a vytáhněte vyhadzovací klapku nahoru, až háček na zadní straně pláště a háček na spodní straně vyhadzovací klapky slyšitelně odskočí **B 2**.
- Vyhadzovací klapku sklopte opět dolů **B 3**.

✓ Spárou vzniklou mezi vyhadzovací klapkou a pláštěm může být tráva během práce bez sběrného koše bez problémů vyhadzována. Další informace najdete v kapitole „Práce bez sběrného koše“.

- Na spodní části rukojeti **A h** nainstalujte oba držáky **A b**, viz **C 1**.
- Přiložte spodní část rukojeti na držáky a nechte je zacvaknout **C 2**. Zasuňte rukojeť až na konec držáků **C 3**.
- Roztáhněte spodní část rukojeti na koncích trochu od sebe a nasadte rukojeť na závitové šrouby na levé a na pravé straně pláště **D 1**.
- Poté na závitové šrouby **D 2** nasadte obě podložky **A d**.
- Zastrčte závitové čepy **A f** do rychloupínacích pák **A a** tak, aby byl vidět otvor **E 1**. Pevně je přidržte palcem a ukazovákem a našroubujte rychloupínací páky spolu se závitovými čepy ve směru hodinových ručiček **E 2** až na odstup cca 10 mm **E 3**.
- Upevněte spodní část rukojeti přiklopením rychloupínacích pák směrem nahoru k sekačce **E 4**.
- Horní část rukojeti **A g** nyní přiložte na spodní část rukojeti **F 1**. Horní část rukojeti pevně podržte jednou rukou, druhou rukou zastrčte zevnitř do otvorů ve levé části rukojeti šroub **A e** zvenku do otvoru **F 2**.
- Umístěte podložku **A d** z druhé strany na šroub **F 3**.
- Zastrčte závitové čepy **A f** do rychloupínacích pák **A a** tak, aby byl vidět otvor. Pevně je přidržte palcem a ukazovákem a našroubujte rychloupínací páku spolu se závitovými čepy ve směru hodinových ručiček až do vzdálenosti cca 10 mm **F 3/4**.
- Umístěte na pravé straně rukojeti ochranu proti zlomení kabelu **A i** spolu se šroubem **A e** do otvoru **G 1**.
- Umístěte podložku **A d** z druhé strany na šroub **G 3**.

- Zastrčte závitové čepy **A f** do rychloupínacích pák **A a** tak, aby byl vidět otvor **G 2**. Pevně je přidržte palcem a ukazovákem a našroubujte rychloupínací páku spolu se závitovými čepy ve směru hodinových ručiček **G 3** až do vzdálenosti cca 10 mm **G 4**.
- Upevněte horní část rukojeti sklopením levé a pravé rychloupínací páky směrem dolů **G 5**.

**Upozornění**

Rukojeť je možné nastavit podle tělesné výšky do třech různých pracovních pozic **U I/II/III**, a to povolením obou spodních rychloupínacích pák **U 1** a úpravou sklonu zkompletované rukojeti do požadované výšky **U 2**. Po nastavení rukojeti do požadované výšky přiklopte spodní rychloupínací páky opět nahoru **U 3**.

- Síťový kabel připevněte k sekačce tak že ho protáhnete otevřenými jazýčky ochrany proti zlomení kabelů **A i** a pomocí kabelových svorek **A c** umístěné na vyznačeném místě **H**.

**Upozornění**

Pro snadnější přepravu a uskladnění je rukojeť sekačky možné složit. Další informace najdete v kapitole „Přeprava a skladování“.

Montáž sběrného koše (obr. **I J K)**

- Uchopte jednou rukou rám za držadlo **I 1** a druhou rukou natáhněte přes dlouhý konec rámu látkový vak **I 2**. Čelní profil látkového vaku zasuňte pod držadlo rámu a tam ho upevněte **I 3**.
- Poté k rámu upevněte boční profily látkového vaku, viz **J 1–3**.
- Nakonec sběrný koš otočte a nainstalujte zbývající profily, viz **K 1–2**.

Uvedení do provozu**Doplňková dokumentace**

Sekačku uvádějte do provozu teprve poté, až budete mít k dispozici návody k použití nabíječky a s těmito návody se seznámíte. Návody je nezbytné dodržovat.

Bezpečnostní funkce (obr. **P)****Upozornění**

Sekačka je vybavena bezpečnostním obvodem, který zamezuje neoprávněnému používání.

⚠ VÝSTRAHA !

Nebezpečí zranění nebo vzniku věcných škod.

- Bezpečnostní klíč **P 1** zasouvejte bezprostředně před uvedením do provozu.
- Při každém přerušení práce nebo po dokončení práce se sekačkou bezpečnostní klíč vyndejte.

Dvoustupňová aretace (obr. **O)**

Pomocí dvoustupňové aretace lze nastavit pracovní režim, resp. režim skladování a přepravy akumulátoru.

Stupeň 1 **O 3**

✓ Akumulátor se nachází v režimu skladování a přepravy.

- Elektrické kontakty jsou rozpojeny. Tímto způsobem se zamezuje nechtěnému samovolnému vybíjení akumulátoru při skladování.

Stupeň 2 **O 4**

✓ Akumulátor se nachází v pracovním režimu.

- Elektrické kontakty jsou propojeny a přístroj je připraven k provozu.

Nabíjení akumulátoru**⚠ VÝSTRAHA !**

Nebezpečí zranění nebo vzniku věcných škod.

- Akumulátor nabíjejte výhradně nabíječkou schválenou výrobcem. Označení uvolněných nabíječek najdete v příloženém prohlášení o shodě s ES.

Pozor !

Baterii dodáváme částečně nabitou. Před prvním použitím baterii úplně nabijte, aby byl zaručený plný výkon baterie.

- Akumulátor nabijte dle pokynů uvedených v doplňkové dokumentaci.

Vložení akumulátoru (obr. **O P)**

- Otevřete kryt přihrádky na akumulátor **O 1**.
- Akumulátor zasuňte do přihrádky **O 2** a aretujte ho na **stupni 2 **O 4****.
- Bezpečnostní klíč zastrčte do zdířky **P 1** a otočte jím po směru hodinových ručiček do polohy „1“ **P 2**.
- Zavřete kryt **P 3**.











Vyjmutí akumulátoru (obr.  )**⚠ NEBEZPEČÍ !**

Nebezpečí zranění rotující nožovou lištou.

- Nastavení sekačky provádějte vždy jen při vypnutém motoru a stojící nožové liště.

➔ Vypněte motor.

BEZPEČNOSTNÍ RUTINA

- Otevřete kryt  .
- Bezpečnostním klíčem otočte proti směru hodinových ručiček do polohy „0“   a vyndejte ho.
- Stiskněte tlačítko pro odblokování akumulátoru  .
- Vyndejte akumulátor  .
- Zavřete kryt  .

Provoz**Ovládací prvky (obr. )**

- 1 držadlo
- 2 bezpečnostní třmen
- 3 indikátor naplnění
- 4 sběrný koš
- 5 vyhazovací klapka
- 6 nastavování výšky rukojeti
- 7 nastavování žací výšky
- 8 indikátor žací výšky
- 9 vypínač (zapínací pojistka)
- 10 LED indikátor
- 11 bezpečnostní klíč
- 12 tlačítko pro odblokování akumulátoru
- 13 kryt
- 14 přepínač (sekání-sběr / mulčování)
- 15 nožová lišta

LED indikátor stavu (obr. /10)

Stav LED diod	Význam
svítí zeleně	Kapacita baterie 40–100 %
svítí žlutě	Kapacita baterie 5–40 %
svítí červeně	Kapacita baterie 0–5 %
bliká pomalu červeně	Příliš vysoká nebo příliš nízká teplota baterie. příliš vysoká teplota sekačky
bliká rychle červeně	aktivace pojistky kvůli příliš vysokému proudu, resp. kvůli příliš nízkému nebo příliš vysokému napětí těžký chod motoru nebo zablokovaný motor

Provozní doba

- ➔ Dodržujte prosím regionální předpisy.
- ➔ O dovolených provozních dobách se informujte na místním úřadě.











Zavěšení sběrného koše (obr. )**⚠ NEBEZPEČÍ !**









Nebezpečí zranění rotující nožovou lištou.

- Nastavení sekačky provádějte vždy jen při vypnutém motoru a stojící nožové liště.

➔ Vypněte motor.

BEZPEČNOSTNÍ RUTINA

- Otevřete kryt  .
- Bezpečnostním klíčem otočte proti směru hodinových ručiček do polohy „0“  .
- Stiskněte tlačítko pro odblokování akumulátoru  .
- Akumulátor přepněte do režimu skladování a přepravy (stupeň aretace 1)  .
- Zavřete kryt  .

- ➔ Zvedněte vyhazovací klapku  .
- ➔ Uchopte sběrný koš za držadlo a mírně ho naklopte tak, aby ho bylo možné zavěsit za háčky do prohlubní na zadní straně sekačky  .
- ➔ Sběrný koš zavěste do sekačky  .
- ➔ Vyhazovací klapku znovu sklopte  .











Nastavení žací výšky (obr. )**⚠ NEBEZPEČÍ !**

Nebezpečí zranění rotující nožovou lištou.

- Nastavení sekačky provádějte vždy jen při vypnutém motoru a stojící nožové liště.

➔ Vypněte motor.

BEZPEČNOSTNÍ RUTINA

- Vypněte motor.
- Otevřete kryt  .
- Bezpečnostním klíčem otočte proti směru hodinových ručiček do polohy „0“  .
- Stiskněte tlačítko pro odblokování akumulátoru  .
- Akumulátor přepněte do režimu skladování a přepravy (stupeň aretace 1)  .
- Zavřete kryt  .

- Za páku mírně zatáhněte směrem ven **M 1**.
- Nastavte požadovanou žací výšku **M 2**.
- Páku opět uvolněte **M 3**.



Upozornění (žací výška – stav trávy)

Trávu sekejte pokud možno zasucha, řez je pro pažit šetrnější.

Nastavte žací výšku 45 mm.

Vlhký a vysoký trávník sekejte s vyšší žací výškou.

Zapnutí/vypnutí sekačky (obr. **Q R**)

VAROVÁNÍ !



Nebezpečí zranění rotující nožovou lištou.

- Nezapínejte sekačku, stojíte-li před otvorem pro výhoz trávy!
- Zapněte sekačku na rovné ploše.

Pozor !

- Sekačku nezapínejte ve vysoké trávě – případně ji nadzdvihněte tak, jak je to uvedeno na obr. **Q**.

Zapnutí motoru (obr. **R**)

- Vložte akumulátor.
- Stiskněte a podržte tlačítko **R 1**.
- Přitáhněte bezpečnostní třmen **R 2**.
- Uvolněte tlačítko **R 1**.

Vypnutí motoru (obr. **R**)

- Uvolněte bezpečnostní třmen **R 3**.

BEZPEČNOSTNÍ RUTINA

- Otevřete kryt **O 1**.
- Bezpečnostním klíčem otočte proti směru hodinových ručiček do polohy „0“ **P 2**.
- Stiskněte tlačítko pro odblokování akumulátoru **O 5**.
- Akumulátor přepněte do režimu skladování a přepravy (stupeň aretace 1) **O 3**.
- Zavřete kryt **P 3**.

Aktivace funkce sekání/sběru (obr. **L S T**)

NEBEZPEČÍ !



Nebezpečí zranění rotující nožovou lištou.

- Nastavení sekačky provádějte vždy jen při vypnutém motoru a stojící nožové liště.



Sekačka je vybavena přepínačem (cut-collect/mulch). Cut-collect znamená sekání-sběr, mulch znamená mulčování. Tímto přepínačem můžete zvolit funkci sekačky podle toho, jakou péči požadujete: buď sekání se sběrem, nebo mulčování.

- Vypněte motor.

BEZPEČNOSTNÍ RUTINA

- Vypněte motor.
- Otevřete kryt **O 1**.
- Bezpečnostním klíčem otočte proti směru hodinových ručiček do polohy „0“ **P 2**.
- Stiskněte tlačítko pro odblokování akumulátoru **O 5**.
- Akumulátor přepněte do režimu skladování a přepravy (stupeň aretace 1) **O 3**.
- Zavřete kryt **P 3**.

- Otočte přepínač na cut-collect **S 1**.
- Zvedněte vyhazovací klapku **L 1**.
- Zavěste sběrný koš **L 2**.
- Vyhazovací klapku znovu sklopte **L 3**.

Odebrání a vyprázdnění sběrného koše (obr. **T V W**)

Zůstává-li posekaná tráva ležet na zemi nebo je na indikátoru naplnění vidět žlutý štítek STOP **V 2**, je sběrný koš plný a je ho nutné neprodleně vyprázdnit **W 1**.

NEBEZPEČÍ !



Nebezpečí zranění rotující nožovou lištou.

- Nastavení sekačky provádějte vždy jen při vypnutém motoru a stojící nožové liště.

→ Vypněte motor.

BEZPEČNOSTNÍ RUTINA

- Otevřete kryt **O 1**.
- Bezpečnostním klíčem otočte proti směru hodinových ručiček do polohy „0“ **P 2**.
- Stiskněte tlačítko pro odblokování akumulátoru **O 5**.
- Akumulátor přepněte do režimu skladování a přepravy (stupeň aretace 1) **O 3**.
- Zavřete kryt **P 3**.

- Zvedněte vyhazovací klapku **T 1**.
- Odstraňte sběrný koš **T 2**.
- Vyhazovací klapku sklopte opět dolů **T 3**.
- Vyprázdněte sběrný koš **W 1**.
- Před spuštěním případně uvolněte ucpaný žací prostor **W 2**.

Upozornění k indikátoru naplnění (obr. **V W**)

- Klapka indikátoru naplnění vás informuje o stavu naplnění sběrného koše.
 - Je-li sběrný koš prázdný, je klapka indikátoru naplnění nahoře **V 1**.
 - Je-li sběrný koš plný, je klapka indikátoru naplnění dole a je vidět žlutý štítek STOP **V 2**.
- Sběrný koš je nutné neprodleně vyprázdnit **W 1**.
- Pro zajištění správné funkce indikátoru naplnění pravidelně čistěte smetáčkem plochu pod indikátorem na vnitřní straně sběrného koše **V 3**.

Práce bez sběrného koše

- Sundejte sběrný koš.
- ✓ Vyhazovací klapka se sklopí.



Upozornění

Při práci bez sběrného koše se posekaná tráva vyhazuje přímo dolů.

Mulčování (obr. **S**)

Při mulčování je tráva speciálním žacím systémem několikrát posekána a nakonec vyhozena na zem. Nevzniká tak žádný travní odpad. Mulčování zároveň chrání trávník před vysycháním. Mulčovaná tráva obsahuje mnoho živin. Pro dosažení optimálního výsledku je trávník nutné neustále zastříhovat nakrátko. Další informace najdete v kapitole „Tipy pro péči o trávník“.



Upozornění

Mulčovat doporučujeme v závislosti na růstu trávy 1–2x za týden. Trávník přitom nesmí být příliš vysoký ani příliš vlhký!

- Při mulčování pojíždějte sekačkou pomalu.
- Dbejte na to, aby se žací dráhy překrývaly.
- Nesekejte více než 20 mm trávy najednou.



Upozornění

Při prorůstání trávníku mechem nebo při zplstnatění trávníku mulčování nedoporučujeme, protože posekaná tráva zůstává ležet na mechovém resp. zplstnatělém povrchu a nedostává se až k půdě.

→ Trávník pravidelně vertikutujte a hnojte.

Aktivace funkce mulčování (obr. **S T**)



NEBEZPEČÍ!



Nebezpečí zranění rotující nožovou lištou.

- Nastavení sekačky provádějte vždy jen při vypnutém motoru a stojící nožové liště.



Sekačka je vybavena přepínačem (cut-collect/mulch). Cut-collect znamená sekání-sběr, mulch znamená mulčování. Tímto přepínačem můžete zvolit funkci sekačky podle toho, jakou péči požadujete: buď sekání se sběrem, nebo mulčování.

→ Vypněte motor.

BEZPEČNOSTNÍ RUTINA

- Otevřete kryt **O 1**.
- Bezpečnostním klíčem otočte proti směru hodinových ručiček do polohy „0“ **P 2**.
- Stiskněte tlačítko pro odblokování akumulátoru **O 5**.
- Akumulátor přepněte do režimu skladování a přepravy (stupeň aretace 1) **O 3**.
- Zavřete kryt **P 3**.

- Zvedněte vyhazovací klapku **T 1**.
- Odstraňte sběrný koš **T 2**.
- Vyhazovací klapku znovu sklopte **T 3**.
- Přepínač otočte do polohy mulch **S 2**.

Pozor!

- Nezavěšujte sběrný koš zpět na sekačku, mohlo by dojít k jeho poškození.

Tipy pro péči o trávník (obr. **N**)

Trávník se skládá z různých druhů trav. Při častém sekání přirůstají především silně kořenící trávy, které vytváří pevný pažit. Při občasném sekání se prosazují především vysoké trávy a ostatní plevelné byliny (např. jetel, sedmikráska).

Aby mohl trávník zdravě a rovnoměrně dorůstat a netvořily se v něm pruhy, musí se žací dráhy vždy o několik centimetrů překrývat **N**.

- Normální výška trávníku je přibližně 40–50 mm. Jakmile trávník dosáhne výšky 60–70 mm, zkratíte ho o třetinu.
- Trávník nesekejte na méně než 45 mm, pažit by se mohl v případě sucha poškodit.
- Přerostlou travu sekejte po etapách až na normální výšku.

Po dokončení práce (obr. **W**)

- Vypněte sekačku a počkejte, dokud se nožová lišta nezastaví.

BEZPEČNOSTNÍ RUTINA

- Otevřete kryt **O 1**.
- Bezpečnostním klíčem otočte proti směru hodinových ručiček do polohy „0“ **P 2** a vyndejte ho.
- Stiskněte tlačítko pro odblokování akumulátoru **O 5**.
- Vyndejte akumulátor **O 2**.
- Zavřete kryt **P 3**.

- Vysypte sběrný koš **W 1**.
- Odstavte sekačku na bezpečném místě.

Údržba

⚠ VÝSTRAHA !



Nebezpečí zranění nebo vzniku věcných škod.

- Údržbové a čisticí práce na přístroji smí být prováděny jen při vypnutém motoru.
- Nezasahujte do rotující nožové lišty.
- Opravy/údržbu a výměnu bezpečnostních prvků nechte provádět pouze kvalifikovaným odborníkem nebo specializovaným servisem.

- Neodstavujte sekačku ve vlhkých prostorech.
- Na konci sezóny nechte sekačku zkontrolovat kvalifikovaným odborníkem nebo odbornou opravou.

Čištění sekačky (obr. **W**)

⚠ NEBEZPEČÍ !



Nebezpečí zranění rotující nožovou lištou.

- Čištění sekačky provádějte jen při vypnutém motoru a zastavené nožové liště.

- Vypněte sekačku a počkejte, dokud se nožová lišta nezastaví.

BEZPEČNOSTNÍ RUTINA

- Otevřete kryt **O 1**.
- Bezpečnostním klíčem otočte proti směru hodinových ručiček do polohy „0“ **P 2** a vyndejte ho.
- Stiskněte tlačítko pro odblokování akumulátoru **O 5**.
- Vyndejte akumulátor **O 2**.
- Zavřete kryt **P 3**.

- Sekačku po každém sekání vyčistěte smetáčkem.
- Mulčovací klapku v pravidelných intervalech čistěte smetáčkem **W 2**.

Pozor !

Sekačku v žádném případě neostříkujte vodou ani vysokotlakými čističi.

Čištění sběrného koše (obr. **T V W**)



Upozornění

Sběrný koš čistěte nejlépe ihned po dokončení sekání.

- Zvedněte vyhazovací klapku **T 1**.
- Odstraňte sběrný koš **T 2**.
- Vyhazovací klapku sklopte opět dolů **T 3**.
- Vyprázdněte sběrný koš **W 1**.
- Látkový vak a rám očistěte vodou nebo smetáčkem.
- Vyčistěte především plochu pod indikátorem naplnění **V 3**.
- Před dalším použitím nechte látkový vak uschnout.

Přeprava a skladování (obr. X)**⚠ NEBEZPEČÍ !**

Nebezpečí zranění rotující nožovou lištou.

- Před každou přepravou a každým uskladněním sekačku vypněte a počkejte, než se nožová lišta zastaví.

- ➔ Vypněte sekačku a počkejte, dokud se nožová lišta nezastaví.

BEZPEČNOSTNÍ RUTINA

- Otevřete kryt **O 1**.
- Bezpečnostním klíčem otočte proti směru hodinových ručiček do polohy „0“ **P 2** a vyndejte ho.
- Stiskněte tlačítko pro odblokování akumulátoru **O 5**.
- Vyndejte akumulátor **O 2**.
- Zavřete kryt **P 3**.

- ➔ Při přepravě na/ve vozidle sekačku dostatečně zajistěte proti neúmyslnému pohybu.
- ➔ Pro snadnější uskladnění je rukojeť sekačky možné složit **X**.
- ➔ Za tím účelem povolte obě rychloupínací páky se závitovými čepy **X 1** a vyšroubujte je o cca 5 mm. Horní část rukojeti přitom pevně podržte, aby nedošlo ke skřípnutí ruky a prstů.
- ➔ Sklopte horní část rukojeti dolů **X 2**.

Pozor !

Při sklápění rukojeti dopředu může dojít k poškození kabelu.

- ➔ Uvolněte obě spodní rychloupínací páky **X 3**.
- ➔ Sklopte obě rukojeti dopředu a položte je na přední kola sekačky **X 4**.
- ✓ Sekačku je tímto způsobem možné bez problémů za držadlo **X 5** (viz šipku) přepravit místo uskladnění nebo na jiné bezpečné místo.

Skladování v zimě

- ➔ Na konci každé sekací sezóny sekačku důkladně vyčistěte.
- ➔ Sekačku nechte na podzim zkontrolovat odbornou opravou.
- ➔ Uskladněte sekačku na čistém a suchém místě.
- ➔ Při delším skladování v zimě chraňte sekačku proti korozi.
- ➔ Akumulátor nikdy neskladujte v sekačce!

Výměna nožové lišty (obr. Y)**⚠ VÝSTRAHA !**

Nebezpečí zranění.

- Výměnu nožové lišty nechte provést odbornou opravou.
- Práce na přístroji smí být prováděny jen při vypnutém motoru.
- Používejte vhodné ochranné rukavice.

- ➔ Vypněte sekačku a počkejte, dokud se nožová lišta nezastaví.

BEZPEČNOSTNÍ RUTINA

- Otevřete kryt **O 1**.
- Bezpečnostním klíčem otočte proti směru hodinových ručiček do polohy „0“ **P 2** a vyndejte ho.
- Stiskněte tlačítko pro odblokování akumulátoru **O 5**.
- Vyndejte akumulátor **O 2**.
- Zavřete kryt **P 3**.

Pozor !

Dodatečným broušením nožové lišty může vzniknout její nevyváženost. Nechte proto provést kontrolu vyváženosti odbornou opravou.

**Upozornění**

K výměně nožové lišty je potřeba momentový klíč vel. 10. Utahovací moment šroubů: 8–11 Nm

**Y. Upozornění**

Používejte pro výměnu pouze nožové lišty schválené výrobcem pro příslušnou sekačku. Schválené nožové lišty najdete v příloženém prohlášení o shodě s ES.

Odstraňování poruch

⚠ VÝSTRAHA !



Nebezpečí zranění nebo vzniku věcných škod.

- V případě pochybností vždy vyhledejte specializovaný servis.
- Před každou kontrolou nebo pracemi na nožové liště sekačku vypněte, vytáhněte bezpečnostní klíč a vyndejte akumulátor.

Problém	Možná příčina	Náprava
Neklidný běh, silné vibrace sekačky.	Nožová lišta je poškozená.	Kontaktujte odbornou opravnu.
	Nožová lišta je uvolněná.	
Pomalou bliká červená LED dioda	Příliš vysoká nebo příliš nízká teplota baterie.	Nechte akumulátor vychladnout, resp. zahřát.
	Příliš vysoká teplota sekačky (elektroniky).	Nechte sekačku vychladnout.
Rychle bliká červená LED dioda	Aktivace pojistky kvůli příliš vysokému proudu	Vyskytne-li se problém znovu, kontaktujte specializovaný servis.
	Aktivace pojistky kvůli příliš nízkému nebo příliš vysokému napětí	Nabijte akumulátor. Vyskytne-li se problém znovu, kontaktujte specializovaný servis.
	Těžký chod motoru nebo zablokovaný motor	Zkontrolujte volný chod nožové lišty.
Špatný žací/sběrný výkon.	Nožová lišta je tupá.	Kontaktujte odbornou opravnu.
	Sběrný koš je ucpaný.	Řiďte se pokyny v kapitole „Nastavení žací výšky“.
	Není nastavena správná žací výška.	Řiďte se pokyny v kapitole „Nastavení žací výšky“.

Záruka

V každé zemi platí záruční podmínky vydané naší společností nebo dovozcem. Závady na přístroji odstraníme v rámci záruky zdarma, je-li příčinou chyba materiálu nebo výrobního zpracování. Chcete-li uplatnit nárok ze záruky, obraťte se na prodejce nebo nejbližší pobočku.

ES prohlášení o shodě



Další informace o přístroji najdete v samostatném ES prohlášení o shodě, které je součástí tohoto návodu k použití.

Ekologická likvidace

Elektrické přístroje, příslušenství a obaly by měly být předány k ekologické recyklaci.







Akumulátory / baterie:

Akumulátory/baterie nevyhazujte do domovního odpadu ani je neházejte do ohně či do vody. Akumulátory/baterie byste měli odevzdat do sběru, nechat recyklovat nebo ekologicky zlikvidovat.

Elektrické nářadí:

Elektrické nářadí nevyhazujte do domovního odpadu! Odevzdejte je vhodnému zařízení, které zajistí jejich likvidaci.

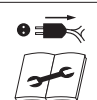
Obsah	
Význam symbolov	191
Pre vašu bezpečnosť.....	191
Bezpečnostné upozornenia	192
Použitie v súlade s určením.....	195
Typový štítok.....	195
Montáž.....	195
Uvedenie do prevádzky	196
Prevádzka.....	197
Údržba	200
Odstraňovanie porúch	202
Záruka	202
Vyhlásenie o zhode ES	202
Ekologická likvidácia.....	202

Význam symbolov	
 	Pred uvedením do prevádzky si prečítajte návod na použitie!
 	Opatrne! Tretie osoby udržiavajte mimo nebezpečnú oblasť.
 	Opatrne! Ostré rezacie nože Rezacie nože sa otáčajú ďalej, potom čo bol motor vypnutý. Pred údržbovými prácami vytiahnite blokovacie zariadenie u strojov prevádzkovaných na batérie.
 	Opatrne! Ostré rezacie nože Rezacie nože sa otáčajú ďalej, potom čo bol motor vypnutý. Pred údržbovými prácami alebo pri poškodení prípojného vedenia vytiahnite sieťovú zástrčku. – pri strojoch napájaných zo siete.
 	Opatrne! „Prípojné vedenie udržiavajte mimo rezacieho noža“ – pri strojoch napájaných zo siete.

Pre vašu bezpečnosť



Pred prvým použitím vášho prístroja si starostlivo prečítajte tento návod na použitie a konajte podľa neho. Tento návod na použitie uschovajte pre neskoršie použitie alebo pre ďalšieho majiteľa.

- Pred prvým uvedením do prevádzky si bezpodmienečne prečítajte bezpečnostné upozornenia! Pri nedodržaní návodu na použitie a bezpečnostných upozornení môžu vzniknúť škody na stroji a nebezpečenstvá pre obsluhujúcu osobu a pre iné osoby.
- Všetky osoby, ktoré majú dočinenia s uvedením do prevádzky, obsluhou a údržbou stroja, musia byť príslušne kvalifikované.

Zákaz svojvoľných zmien a prestavieb

Je zakázané vykonávať zmeny na stroji alebo vytvárať z neho dodatočné prístroje. Takéto zmeny môžu viesť k poraneniám osôb a k chybným funkciám.

- Opravy na stroji smú vykonávať iba na tento účel oprávnené a vyškolené osoby. Používajte pri tom vždy iba originálne náhradné diely. Tým sa zabezpečí, že ostane zachovaná bezpečnosť stroja.

Informačné symboly tohto návodu

Znaky a symboly uvedené v tomto návode vám majú pomôcť používať návod a stroj rýchlo a bezpečne.



Upozornenie

Informácie o najefektívnejšom, resp. najpraktickejšom použití stroja.

→ Krok činnosti

Vyzve vás k činnosti.

✓ Výsledok činnosti

Tu nájdete výsledok poradia krokov činnosti.

[1] Číslo pozície

Čísla pozícií sú v texte označené hranatými zátvorkami [].

A Označenie ilustrácií

Ilustrácie sú označené písmenami a sú vyznačené v texte.

① Číslo kroku činnosti

Definované poradie krokov činnosti je číslované a označené v texte.

Pre vašu bezpečnosť

Stupne nebezpečenstiev výstražných upozornení

V tomto návode na použitie sa používajú nasledujúce stupne nebezpečenstiev, aby sa upozornilo na potenciálne nebezpečné situácie:

NEBEZPEČENSTVO !



Bezprostredne hrozí nebezpečná situácia a táto vedie, ak sa nedodržia opatrenia, k ťažkým poraneniam alebo až k smrti.

VAROVANIE !



Môže sa vyskytnúť nebezpečná situácia a táto vedie, ak sa nedodržia opatrenia, k ťažkým poraneniam alebo až k smrti.

OPATRNE !



Môže sa vyskytnúť nebezpečná situácia a táto vedie, ak sa nedodržia opatrenia, k ľahkým alebo k nepatrným poraneniam.

Pozor!

Môže sa vyskytnúť pravdepodobne škodlivá situácia a táto vedie, ak sa jej nezabráni, k vecným škodám.

BEZPEČNOSTNÁ RUTINA

Opisuje priebehy obsluhy, ktoré sa musia konzekventne dodržiavať, napr. procesy vypnutia v prípade poruchy alebo núdze.

Štruktúra bezpečnostných upozornení

NEBEZPEČENSTVO !



Druh a zdroj nebezpečenstva!

➤ Následky pri nedodržaní

➤ Opatrenia na odvrátenie nebezpečenstva

Bezpečnostné upozornenia

Vlastná ochrana a ochrana osôb

- Kosačku nesmú z bezpečnostných dôvodov používať deti ani iné osoby, ktoré nepoznajú návod na použitie. Miestne nariadenia môžu stanovovať minimálny vek používateľa.
- Osoby mladšie ako 16 rokov, nesmú prístroj obsluhovať ani na prístroji vykonávať iné práce, ako napr. údržbu, čistenie, nastavovanie. Miestne nariadenia môžu stanovovať minimálny vek používateľa.
- Osoby, ktoré obsluhujú kosačku na trávnu, nesmú byť pod vplyvom omamných prostriedkov (napr. alkohol, drogy alebo lieky).
- Buďte opatrný a nesiahajte do rotujúcej nožovej lišty.
- Myslite na to, že vedúci stroja alebo používateľ je zodpovedný za nehody s inými osobami alebo s ich majetkom.
- Tento stroj smú používať osoby s obmedzenými fyzickými, senzorickými alebo duševnými schopnosťami alebo s nedostatočnými skúsenosťami a vedomosťami, pokiaľ sú pod dozorom a boli zaučené ohľadom bezpečného zaobchádzania so strojom a rozumejú nebezpečenstvám, ktoré z použitia vyplývajú. Deti sa s prístrojom nesmú hrať. Čistenie a používateľskú údržbu nesmú vykonávať deti.
- Kosačku na trávnu neuvádzajte do prevádzky, keď sa v bezprostrednej blízkosti nachádzajú osoby (predovšetkým deti) alebo zvieratá. Dbajte na to, aby sa deti s kosačkou na trávnu nehrali.
- Prerušte kosenie, keď zistíte, že sa v blízkosti nachádzajú osoby (predovšetkým deti) alebo domáce zvieratá.
- Nikdy nekoste bosý ani v sandáloch.
- Motor zapínajte iba vtedy, keď máte nohy a ruky v bezpečnej vzdialenosti od nožovej lišty.
- Pri prácach s kosačkou na trávnu alebo na kosačke na trávnu vždy noste protišmykovú obuv a dlhé nohavice, ako aj ďalšie príslušne vhodné osobné ochranné pracovné prostriedky (ochranné okuliare, ochranu sluchu, pracovné rukavice atď.). Nosenie osobného ochranného vybavenia znižuje riziko poranení. Vyhnite sa noseniu voľného odevu s visiacimi šnúrkami alebo pásmi.

Bezpečnostné upozornenia

Pred použitím

- **Pred začiatkom práce sa oboznámte s kosačkou na trávnu a s jej funkciami, ako aj s jej ovládacími prvkami.**
- **Prekontrolujte, či sú utiahnuté všetky matice, čapy a skrutky, aby ste zabezpečili bezpečnú prevádzku kosačky na trávnu.**
- **Pred uvedením do prevádzky a po náraze prekontrolujte kosačku na trávnu na znaky opotrebovania alebo poškodenia.** Pred nastavovaním a čistením sa presvedčte o tom, či je vyťahnutý bezpečnostný kľúč a či je odstránený akumulátor, aby sa zabránilo neúmyselnému spusteniu. Škody nechajte opraviť kvalifikovanému odborníkovi alebo v odbornej dielni.
- **Nepoužívajte kosačku na trávnu, ktorá má chybný spínač a už ju nie je možné zapnúť alebo vypnúť.** Nechajte ju opraviť kvalifikovaným odborníkom alebo v odbornom servise.
- **Skôr ako zapnete kosačku na trávnu, odstráňte nastavovacie nástroje alebo kľúče na skrutky.** Nástroj, ktorý sa nachádza v oblasti rotujúcej nožovej lišty, môže viesť k poraneniám.
- **Vedenie zvonku nainštalované na kosačku prekontrolujte na poškodenie a starnutie (krehkosť).** Kábel používajte iba v bezchybnom stave. Poškodený kábel nechajte opraviť elektrotechnikovi alebo v odbornej dielni.
- **Nikdy nepoužívajte kosačku na trávnu s poškodenými alebo chýbajúcimi ochrannými zariadeniami, ako napr. vyhadzovacia klapka a/alebo vak na zachytávanie trávy, teleso atď.** Dajte to opraviť alebo prípadne vymeniť kvalifikovanému odborníkovi alebo v odbornej dielni.
- **Vyhadzovaciu klapku prekontrolujte na krehkosť a pevné utiahnutie.**
- **Pred kosením sa uistite, že je trávnik zbavený vetiev, kameňov, drôtov atď. a zohľadňujte to počas celého kosenia.** Prístroj by ich mohol zachytiť a vymrštiť.
- **Prípravok na zachytávanie trávy pravidelne kontrolujte na opotrebovanie alebo stratu funkčnosti.**
- **Prekontrolujte (vizuálna kontrola), či nie sú nožová lišta a jej upevňovacie prostriedky tupé, poškodené alebo deformované.** Z bezpečnostných dôvodov nechajte vymeniť opotrebované alebo poškodené diely.

Pri použití

- **Zabráňte abnormálnemu držaniu tela.** Postarajte sa o bezpečný postoj a neustále udržiavajte rovnováhu. Nikdy nebežte, ale pohybujte sa pokojnou chôdzou. Vďaka tomu budete môcť kosačku na trávnu lepšie kontrolovať v neočakávaných situáciách.
- **S kosačkou na trávnu nepracujte v prostredí ohrozenom výbuchom, v ktorom sa nachádzajú horľavé kvapaliny, plyny alebo prachy.** Kosačka na trávnu môže vytvárať iskry, ktoré môžu zapáliť prach alebo výpary.
- **Pri štartovaní alebo spúšťaní motora sa kosačka nesmie prevracať, iba ak je potrebné, že sa musí kosačka pri procese nadvihnúť.** V tomto prípade túto nakloňte iba do takej miery, ako je nevyhnutne potrebné, a zdvíhajte ju iba na strane odvrátenej od používateľa.
- **Dodržiavajte bezpečnostný odstup daný sútyčím rukoväte.**
- **Za nasledujúcich okolností vypnite kosačku na trávnu, vyťahnite bezpečnostný kľúč a odstráňte akumulátor. Presvedčte sa, že sa úplne zastavili všetky pohybujúce sa diely:**
 - pri opustení kosačky na trávnu;
 - na uvoľnenie zablokovanej nožovej lišty alebo na odstránenie upchatí vo vyhadzovacom kanáli;
 - na kontrolu, čistenie kosačky na trávnu alebo na účely práce na kosačke;
 - keď sa zasiahlo cudzie teleso (pred ďalším používaním sa presvedčte, či nebola poškodená kosačka alebo nožová lišta);
- **V prípade, že kosačka začne nezvyčajne silno vibrovať, je potrebná okamžitá kontrola.**
 - vyhľadajte poškodenia;
 - vykonajte potrebnú opravu poškodených dielov;
 - postarajte sa o to, aby boli pevne utiahnuté všetky matice, čapy a skrutky.
- **Buďte mimoriadne opatrný, keď kosíte smerom dozadu a kosačku na trávnu ťaháte smerom k sebe.**
- **Kosačku na trávnu vypnite, keď ju preklopíte alebo prepravujete, napr. od trávniku/k trávniku alebo po ceste.**
- **Motor nikdy neštartujte, keď stojíte pred vyhadzovacím kanálom.**
- **Dodržiavajte bezpečnostný odstup od rotačného nástroja daný vodiacim držadlom.**
- **Počas prevádzky sa zdržiavajte len v predpísanej pracovnej oblasti operátora za vodiacim držadlom.**

Bezpečnostné upozornenia

- Pri prerušeníach práce nenechávajte kosačku na trávnu nikdy bez dozoru a uschovajte ju na bezpečnom mieste.
- Skôr ako kosačku na trávnu nadvihnete alebo odnesiete, vypnite motor, vytiahnite bezpečnostný kľúč, odstráňte akumulátor a vyčkajte, kým sa nezastaví nožová lišta.
- Výšku kosenia nastavujte iba pri vypnutom motore a pri stojacej nožovej lište.
- Pred odobratím vaku na zachytávanie trávy vypnite motor a vyčkajte kým sa nezastaví nožová lišta. Po vyprázdnení starostlivo upevnite vak na zachytávanie trávy a presvedčte sa, či je tento bezpečne upevnený na kosačke na trávnu.
- Nikdy neotvárajte vyhadzovaciu klapku, keď ešte beží motor.
- Nikdy s bežiacim motorom neprechádzajte cez štrk. Hrozí nebezpečenstvo zásahu kameňom!
- Podľa možnosti nekoste v mokrej tráve.

Kosenie na strmých svahoch

- Nekoste na nadmerne strmých svahoch.
- Dbajte na bezpečný postoj a koste pomaly.
- Koste vždy priečne k svahu a nie hore a dole kopcom.
- Dávajte mimoriadny pozor pri zmene smeru. Hrozí nebezpečenstvo zakopnutia!

Po použití

- Vypnite kosačku na trávnu, vytiahnite bezpečnostný kľúč, odstráňte akumulátor a kosačku na trávnu odstavte na bezpečnom mieste.
- Ak máte na kosačke na trávnu vykonávať údržbové práce alebo opravy, vypnite ju, vytiahnite bezpečnostný kľúč, odstráňte akumulátor a odstráňte vak na zachytávanie trávy.
- Dbajte na to, aby boli vetracie štrbiny bez znečistení.
- Kosačku na trávnu neskladujte v dosahu detí.
- Sami nevykonávajte žiadne opravy na kosačke na trávnu, ale nechajte ju opraviť kvalifikovanému odborníkovi alebo v odbornej dielni.
- Skôr ako stroj odstavíte, nechajte vychladnúť motor.

Všeobecné bezpečnostné upozornenia

- **Náhradné diely musia zodpovedať požiadavkám, ktoré stanovil výrobca.** Používajte preto iba originálne náhradné diely alebo náhradné diely schválené výrobcom. Pri výmene vždy prihliadajte na dodané upozornenia k montáži a najskôr vytiahnite bezpečnostný kľúč a odstráňte akumulátor.
- **Nechajte opravy vykonávať výlučne iba kvalifikovanou odbornou pracovnou silou alebo v odbornom servise.**
- **Táto kosačka na trávnu je určená na starostlivosť o trávniky a trávnaté plochy v súkromnej oblasti.** Kvôli telesnému ohrozeniu používateľa alebo iných osôb sa kosačka na trávnu nesmie používať na účely v rozpore s určením.
- **Kosačku na trávnu používajte iba za denného svetla alebo za dobrého umelého osvetlenia.** Pracovnú oblasť udržiavajte čistú a dobre osvetlenú.
- **Kosačku na trávnu používajte iba za suchého počasia.** Udržiavajte ho mimo dažďa a mokra. Vniknutím vody do kosačky na trávnu sa zvyšuje riziko zásahu elektrickým prúdom.
- **Všetky opotrebované alebo poškodené výstražné štítky na zariadení vymeňte.**
- **Používajte iba výrobcom schválené akumulátory a nabíjačky. Označenie schválených akumulátorov/nabíjačiek si môžete prečítať v priloženom vyhlásení o zhode ES.**

Použitie v súlade s určením

Kosačka na trávu je výlučne určená na

- kosenie trávnych plôch záhrady pri dome a v záhradkárskych osadách,
- použitie zodpovedajúco opisom a bezpečnostným pokynom, ktoré sú uvedené v tomto návode na obsluhu.

Každé použitie prekračujúce tento rozsah sa považuje za použitie v rozpore s určením.

Za škody pri použití v rozpore s určením ručí používateľ.

Typový štítok

Umiestnenie

Typový štítok nájdete na telese kosačky na trávu.



Upozornenie

Označenie má vypovedaciu hodnotu a nesmie sa meniť ani zotierať.

Štruktúra

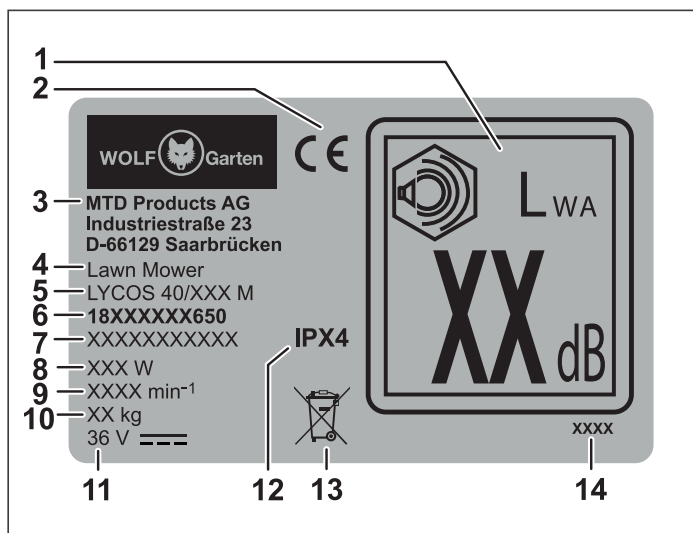

- 1 Akustický výkon garantovaný
- 2 Označenie CE
- 3 Výrobca
- 4 Skupina prístrojov
- 5 Názov modelu
- 6 Číslo modelu
- 7 Sériové číslo
- 8 Výkon
- 9 Otáčky motora v min⁻¹
- 10 Hmotnosť
- 11 Požadované napätie, druh prúdu
- 12 Trieda/druh ochrany
- 13 Označenie týkajúce sa likvidácie
- 14 Rok výroby

Montáž

Upevnenie rukoväte

(obr. **A B C D E F G H U**)

Pozor!

Pri skladaní alebo vyklápaní rukoväte sa môže poškodiť kábel. Dbajte na to, aby sa kábel nezalomil ani nestlačil.

- Siahnite do priehlbiny pre rukoväť klapky otvoru vyhadzovania **B 1** a vyťahujte klapku otvoru vyhadzovania smerom nahor, kým sa od seba s hlasným zvukom nerozpojí háčik na zadnej strane telesa a háčik na spodnej strane klapky otvoru vyhadzovania **B 2**.
- Následne klapku otvoru vyhadzovania **B 3** znovu odložte.

✓ Tráva sa môže pri práci bez vaku na zachytávanie trávy bez problémov vyhadzovať cez vzniknutú štrbinu medzi vyhadzovacou klapkou a telesom. Ďalšie informácie nájdete v kapitole „Práca bez vaku na zachytávanie trávy“.

- Teraz namontujte obidve uchytenia rukoväte **A b** na spodné časti rukoväte **A h**, pozri **C 1**.
- Priložte spodnú časť násady držadla k uchyteniu držadla a nechajte ju zacvaknúť **C 2**. Rukoväť nasuňte až na koniec uchytenia rukoväte **C 3**.
- Dolnú časť rukoväte potiahnite na jej koncoch neopatrne od seba a túto nastrčte na závitové skrutky, ktoré sa nachádzajú na ľavej a pravej strane telesa **D 1**.
- Následne nasadte obidve podložky **A d** na závitové skrutky **D 2**.
- Čapy so závitom **A f** zasuňte do rýchlopínacích páčok **A a**, kým nebude vidieť otvor **E 1**. Tieto podržte palcom a ukazovákom a rýchlopínacie páčky naskrutkujte s čapmi so závitom v smere hodinových ručičiek **E 2** až po vzdialenosť cca 10 mm na **E 3**.
- Pripevnite dolnú časť násady držadla tak, že rýchlopínaciu páčku vyklopite nahor **E 4** v smere ku kosačke na trávu.
- Hornú časť rukoväte **A g** upevnite tým, že ju priložíte na dolnú časť nosnej rukoväte **F 1**. Jednou rukou pridržte hornú časť násady držadla a druhou rukou zastrčte na ľavej strane násady držadla skrutku **A e** z vonkajšej strany do otvorov **F 2**.
- Umiestnite podložku **A d** z druhej strany na skrutku **F 3**.
- Zastrčte svorník so závitom **A f** do rýchlopínacej páčky **A a** tak, aby bo vidieť otvor. Pridržte ich palcom a ukazovákom a naskrutkujte rýchlopínaciu páčku vrátane svorníka so závitom v smere otáčania hodinových ručičiek po odstup cca 10 mm **F 3/4**.

- Umiestnite na pravej strane násady držadla do otvoru **G 1** spolu so skrutkou **A e** ochranu proti zlomeniu kábla **A i**.
- Umiestnite podložku **A d** z druhej strany na skrutku **G 3**.
- Zastrčte svorník so závitom **A f** do rýchlopínacej páčky **A a** tak, aby bo vidieť otvor **G 2**. Pridržite ich palcom a ukazovákom a zaskrutkujte rýchlopínaciu páčku vrátane svorníka so závitom v smere otáčania hodinových ručičiek **G 3** po odstup ~10 mm na **G 4**.
- Upevnite hornú časť násady držadla tak, že ľavú a pravú rýchlopínaciu páčku sklopíte nadol **G 5**.



Upozornenie

Rukoväť môžete nastaviť podľa veľkosti tela do troch pracovných pozícií **U I/II/III** tým, že uvoľníte obidve dolné rýchlopínacie páčky **U 1** a zmeníte tak sklon zmontovanej rukoväte, kým sa nedosiahne želaná výška **U 2**. Ak je rukoväť nastavená na želanú výšku, potom opäť vyklopte dolné rýchlopínacie páčky smerom hore **U 3**.

- Upevnite kábel na kosačke na trávu tak, že ho prevlečiete cez otvory ochrany proti zlomeniu kábla **A i** a na násade upevníte pomocou káblových svoriek **A c** na označených miestach **H**.



Upozornenie

Na jednoduchú prepravu a skladovanie máte možnosť rukoväť sklopiť. Ďalšie informácie nájdete v kapitole „Preprava a skladovanie“.

Montáž vaku na zachytávanie trávy (obr. **L J K**)

- Jednou rukou chyťte sútyčie za úchyt **L 1** a druhou rukou natiahnite látkový záchytný vak cez dlhý koniec sútyčia **L 2**. Látkový záchytný vak prevedte s jeho profilom pod úchyt na sútyči a profil látkového záchytného vaku nasadte na sútyčie pod úchyt **L 3**.
- Potom upevnite bočné profily látkového záchytného vaku na sútyčie, pozri **J 1 - 3**.
- Následne otočte vak na zachytávanie trávy a namontujte profily, pozri **K 1 - 2**.

Uvedenie do prevádzky

Doplňujúce dokumentácie



Uvedte kosačku na trávu do prevádzky až vtedy, keď budete mať k dispozícii dodané návody na použitie nabíjačky a akumulátora, keď ste porozumeli obsahu týchto návodov a keď sa týmito návodmi budete riadiť.

Bezpečnostná funkcia (obr. **P**)



Upozornenie

Kosačka na trávu je vybavená bezpečnostným obvodom, aby sa zabránilo neoprávnenému použitiu.

VAROVANIE !



Nebezpečenstvo poranení alebo vecných škôd.

- Bezpečnostný kľúč **P 1** nasadte bezprostredne pred uvedením do prevádzky.
- Bezpečnostný kľúč odstráňte pred každým prerušením alebo ukončením práce s kosačkou na trávu.

2-stupňové zaistenie (obr. **Q**)

Pomocou 2-stupňového zaistenia je možné nastaviť pracovný režim, režim skladovania a prepravy akumulátora.

Stupeň 1 **Q 3**

✓ Akumulátor sa nachádza v režime skladovania a prepravy.

- Elektrické kontakty sú odpojené a tým sa zabráňuje nechcenému samočinnému vybíjaniu akumulátora pri skladovaní.

Stupeň 2 **Q 4**

✓ Akumulátor sa nachádza v pracovnom režime.

- Elektrické kontakty sú zopnuté a stroj je pripravený na prevádzku.

Nabíjanie akumulátora

VAROVANIE !



Nebezpečenstvo poranení alebo vecných škôd.

- Nabíjajte akumulátor výlučne iba dodávateľom schválenou nabíjačkou. Označenie schválených nabíjačiek si môžete prečítať v priloženom vyhlásení o zhode ES.

Pozor!

Akumulátor sa dodáva čiastočne nabitý. Pred prvým použitím akumulátor úplne nabite, aby ste zaistili a zabezpečili plný výkon akumulátora.

- Akumulátor nabíjajte podľa pokynov v doplňujúcich dokumentáciách.

Nasadenie akumulátora (obr. **O P**)

- Otvorte kryt priečinka pre akumulátor **O 1**.
- Akumulátor zastrčte do priečinka pre akumulátor **O 2** a nechajte ho zaistiť v **stupni 2 O 4**.
- Bezpečnostný kľúč zastrčte do uchytienia **P 1** a otočte ho v smere hodinových ručičiek do pozície „1“ **P 2**.
- Zatvorte kryt **P 3**.

Vybratie akumulátora (obr. **O P**)

NEBEZPEČENSTVO !



Nebezpečenstvo poranení rotujúcou nožovou lištou.

- Nastavenia na kosačke na trávku vykonávajú iba pri vypnutom motore a pri stojacej nožovej lište.

- Vypnite motor.

BEZPEČNOSTNÁ RUTINA

- Otvorte kryt **O 1**.
- Bezpečnostný kľúč otočte proti smeru hodinových ručičiek do pozície „0“ **P 2** a vyberte ho.
- Stlačte odblokovanie akumulátora **O 5**.
- Vyberte akumulátor **O 2**.
- Zatvorte kryt **P 3**.

Prevádzka

Ovládacie prvky (obr. **Z**)

- 1 Rukoväť
- 2 Bezpečnostné ramienko
- 3 Ukazovateľ stavu naplnenia
- 4 Vak na zachytávanie trávy
- 5 Vyhadzovacia klapka
- 6 Nastavenie výšky rukoväte
- 7 Nastavenie výšky kosenia
- 8 Ukazovateľ výšky kosenia
- 9 Spínač ZAP/VYP (blokované zapnutie)
- 10 Indikácia LED
- 11 Bezpečnostný kľúč
- 12 Odblokovanie akumulátora
- 13 Kryt
- 14 Prepínač (kosenie-zachytávanie/mulčovanie)
- 15 Nožová lišta

Dodatočná indikácia LED (obr. **Z/10**)

Stav LED	Význam
svieti zelenou farbou	Stav nabitia akumulátora 40 % – 100 %
svieti žltou	Stav nabitia akumulátora 5 % – 40%
svieti červenou farbou	Stav nabitia akumulátora 0 % – 5%
pomaly bliká červenou farbou	Príliš vysoká alebo príliš nízka teplota akumulátora. Teplota kosačky na trávku príliš vysoká.
blíkajú rýchlo červenou farbou	Aktivácia nadprúdovej, podpäťovej alebo prepäťovej ochrany. Motor vykazuje ťažký chod alebo je zablokovaný.

Doby prevádzkovania

- Dodržiavajte, prosím, národné predpisy.
- Na doby prevádzkovania sa opýtajte na vašom miestnom úrade.

Zavesenie vaku na zachytávanie trávy (obr. **L**)

NEBEZPEČENSTVO !



Nebezpečenstvo poranení rotujúcou nožovou lištou.

- Nastavenia na kosačke na trávku vykonávajú iba pri vypnutom motore a pri stojacej nožovej lište.

- Vypnite motor.

BEZPEČNOSTNÁ RUTINA

- Otvorte kryt **O 1**.
- Bezpečnostný kľúč otočte proti smeru hodinových ručičiek do pozície „0“ **P 2**.
- Stlačte odblokovanie akumulátora **O 5**.
- Akumulátor prestavte do režimu skladovania a prepravy stupňa zaistenia 1 **O 3**.
- Zatvorte kryt **P 3**.

- Nadvihnite vyhadzovaciu klapku **L 1**.
- Vak na zachytávanie trávy chyťte za jeho úchyt a ľahko ho naklopte tak, aby bolo možné zavesiť vak na zachytávanie trávy s jeho háčikmi do vybraní v kosačke na trávku na zadnej strane **L 2**.
- Vak na zachytávanie trávy zavesíte do kosačky na trávku **L 2**.
- Vyhadzovaciu klapku opäť sklopte nadol **L 3**.

Nastavenie výšky kosenia (obr. M)**⚠ NEBEZPEČENSTVO !**

Nebezpečenstvo poranení rotujúcou nožovou lištou.

- Nastavenia na kosačke na trávu vykonávajú iba pri vypnutom motore a pri stojacej nožovej lište.

→ Vypnite motor.

BEZPEČNOSTNÁ RUTINA

- Vypnite motor.
- Otvorte kryt **O 1**.
- Bezpečnostný kľúč otočte proti smeru hodinových ručičiek do pozície „0“ **P 2**.
- Stlačte odblokovanie akumulátora **O 5**.
- Akumulátor prestavte do režimu skladovania a prepravy stupňa zaistenia 1 **O 3**.
- Zatvorte kryt **P 3**.

- Páčku potiahnite ľahko smerom von **M 1**.
- Nastavte želanú výšku kosenia **M 2**.
- Opäť uvoľnite páčku **M 3**.

**Upozornenie (výška kosenia – stav trávy)**

Podľa možnosti koste suchú trávu, aby ste ochránili mačinu.

Nastavte výšku kosenia 45 mm.

Pri vlhkom a vysokom trávniku koste s vyššou výškou kosenia.

Zapnutie/vypnutie kosačky na trávu (obr. Q R)**⚠ OPATRNE !**

Nebezpečenstvo poranení rotujúcou nožovou lištou.

- Kosačku na trávu nikdy nezapínajte, keď stojíte pred otvorom na vyhadzovanie trávy!
- Kosačku na trávu zapínajte na rovnej ploche.

Pozor!

- Kosačku na trávu nezapínajte vo vysokej tráve – v prípade núdze ju nadvihnite, ako je to vyobrazené na **Q**.

Zapnutie motora (obr. R)

- Nasadte akumulátor.
- Stlačte gombík **R 1** a podržte ho stlačený.
- Pritiahnite bezpečnostné ramienko **R 2**.
- Uvoľnite gombík **R 1**.

Vypnutie motora (obr. R)

- Uvoľnite bezpečnostné ramienko **R 3**.

BEZPEČNOSTNÁ RUTINA

- Otvorte kryt **O 1**.
- Bezpečnostný kľúč otočte proti smeru hodinových ručičiek do pozície „0“ **P 2**.
- Stlačte odblokovanie akumulátora **O 5**.
- Akumulátor prestavte do režimu skladovania a prepravy stupňa zaistenia 1 **O 3**.
- Zatvorte kryt **P 3**.

Aktivácia funkcie kosenia/zachytávania trávy (obr. L S T)**⚠ NEBEZPEČENSTVO !**

Nebezpečenstvo poranení rotujúcou nožovou lištou.

- Nastavenia na kosačke na trávu vykonávajú iba pri vypnutom motore a pri stojacej nožovej lište.



Kosačka na trávu je vybavená prepínačom (cut-collect-mulch). Cut-collect je kosenie-zachytávanie trávy, mulch je mulčovanie.

Pomocou tohto prepínača môžete na vašej kosačke nastaviť funkcie kosenie-zachytávanie trávy alebo mulčovanie na účely starostlivosti o vašu záhradu.

→ Vypnite motor.

BEZPEČNOSTNÁ RUTINA

- Vypnite motor.
- Otvorte kryt **O 1**.
- Bezpečnostný kľúč otočte proti smeru hodinových ručičiek do pozície „0“ **P 2**.
- Stlačte odblokovanie akumulátora **O 5**.
- Akumulátor prestavte do režimu skladovania a prepravy stupňa zaistenia 1 **O 3**.
- Zatvorte kryt **P 3**.

- Prepínač otočte do polohy cut-collect **S 1**.
- Nadvihnite vyhadzovaciu klapku **L 1**.
- Zaveste vak na zachytávanie trávy **L 2**.
- Opäť spustite vyhadzovaciu klapku **L 3**.

Odobratie a vyprázdnenie vaku na zachytávanie trávy (obr. T V W)

Keď pokosená hmota ostáva ležať na zemi alebo je na ukazovateli stavu naplnenia vidieť žltý štítok STOP **V 2**, potom je vak na zachytávanie trávy plný a vy by ste ho mali bezodkladne vyprázdniť **W 1**.

⚠ NEBEZPEČENSTVO !

Nebezpečenstvo poranení rotujúcou nožovou lištou.

- Nastavenia na kosačke na trávu vykonávajú iba pri vypnutom motore a pri stojacej nožovej lište.

➔ Vypnite motor.

BEZPEČNOSTNÁ RUTINA

- Otvorte kryt **Q 1**.
- Bezpečnostný kľúč otočte proti smeru hodinových ručičiek do pozície „0“ **P 2**.
- Stlačte odblokovanie akumulátora **Q 5**.
- Akumulátor prestavte do režimu skladovania a prepravy stupňa zaistenia 1 **Q 3**.
- Zatvorte kryt **P 3**.

- ➔ Nadvihnite vyhadzovaciu klapku **T 1**.
- ➔ Odstráňte vak na zachytávanie trávy **T 2**.
- ➔ Opäť spustite vyhadzovaciu klapku **T 3**.
- ➔ Vyprázdniť vak na zachytávanie trávy **W 1**.
- ➔ Pred spustením odstráňte eventuálne upchatia v priestore kosenia **W 2**.

Upozornenia k ukazovateľu stavu naplnenia (obr. V W)

- ➔ Podľa polohy klapky ukazovateľa stavu naplnenia sa zobrazuje stav naplnenia vaku na zachytávanie trávy.
 - Ak je vak na zachytávanie trávy prázdny, potom sa klapka ukazovateľa nachádza hore **V 1**.
 - Ak je vak na zachytávanie trávy plný, potom sa klapka ukazovateľa stavu naplnenia nachádza dole a je viditeľný žltý štítok STOP **V 2**.
- ➔ Vak na zachytávanie trávy sa musí bezodkladne vyprázdniť **W 1**.
- ➔ Na zaručenie bezchybnej funkcie ukazovateľa stavu naplnenia pravidelne čistite plochu pod ukazovateľom na vnútornej strane vaku na zachytávanie trávy pomocou metličky **V 3**.

Práca bez vaku na zachytávanie trávy

- ➔ Odoberte vak na zachytávanie trávy.
- ✓ Vyhadzovaciu klapku sklopte nadol.

**Upozornenie**

Pri práci bez vaku na zachytávanie trávy sa kosená hmota vyhadzuje priamo nadol.

Mulčovanie (obr. S)

Pri mulčovaní sa tráva reže viackrát prostredníctvom špeciálneho rezacieho systému a opäť sa privádza do pôdy. Vďaka tomu nevzniká odpad po kosení. Okrem toho chráni mulčovanie pred vyschnutím trávnik. Mulčovaný trávnik obsahuje množstvo živín. Na optimálny výsledok sa musí trávnik udržiavať vždy krátky. Ďalšie informácie nájdete v kapitole „Tipy na starostlivosť o trávnik“.

**Upozornenie**

Podľa vzrastu trávnik odporúčame mulčovať 1 – 2 x za týždeň. Trávnik pri tom nesmie byť príliš vysoký ani príliš vlhký!

- ➔ Pri mulčovaní posúvajte kosačku na trávu pomaly.
- ➔ Dbajte na to, aby sa prekryvali dráhy mulčovania.
- ➔ Neodrezávajte viac ako 20 mm trávy.

**Upozornenie**

Pri postihnutí machom alebo pri splstnení trávnik sa mulčovanie neodporúča, pretože rezaná hmota ostáva ležať na machovej ploche, resp. na splstnení a tým ju nie je možné privádzať k pôde.

- ➔ Vykonávajú pravidelnú vertikutáciu a hnojenie trávnik.

Aktivácia funkcie mulčovania (obr. S T)**⚠ NEBEZPEČENSTVO !**

Nebezpečenstvo poranení rotujúcou nožovou lištou.

- Nastavenia na kosačke na trávu vykonávajú iba pri vypnutom motore a pri stojacej nožovej lište.



Kosačka na trávu je vybavená prepínačom (cut-collect-mulch). Cut-collect je kosenie-zachytávanie trávy, mulch je mulčovanie.

Pomocou tohto prepínača môžete na vašej kosačke nastaviť funkcie kosenie-zachytávanie trávy alebo mulčovanie na účely starostlivosti o vašu záhradu.

- ➔ Vypnite motor.

BEZPEČNOSTNÁ RUTINA

- Otvorte kryt **Q 1**.
- Bezpečnostný kľúč otočte proti smeru hodinových ručičiek do pozície „0“ **P 2**.
- Stlačte odblokovanie akumulátora **Q 5**.
- Akumulátor prestavte do režimu skladovania a prepravy stupňa zaistenia 1 **Q 3**.
- Zatvorte kryt **P 3**.

- Nadvihnite vyhadzovaciu klapku **T 1**.
- Odstráňte vak na zachytávanie trávy **T 2**.
- Opäť spustíte vyhadzovaciu klapku **T 3**.
- Prepínač otočte do polohy mulch **S 2**.

Pozor!

- Vak na zachytávanie trávy opäť nezavesujte, pretože sa môže poškodiť.

Tipy na starostlivosť o trávnik (obr. N)

Trávnik pozostáva z rôznych druhov tráv. Keď kosíte často, rastú viac trávy, ktoré silno zakorenia a tvoria pevnú mačinu. Keď kosíte zriedkavejšie, vyvíjajú sa viac vysoko rastúce trávy a iné divoké rastliny (napr. ďatelina, sedmokráska)

Aby bol váš trávnik zdravý, mohol rovnomerne rásť a aby nevznikali trávnikové pásy, musia sa dráhy kosenia vždy o niekoľko centimetrov prekrývať **N**.

- Normálna výška trávnikára je približne 40–50 mm. Vždy pokoste približne jednu tretinu z celkovej výšky, hneď ako trávnik dosiahne výšku 60–70 mm.
- Trávnik nekoste na menej ako 45 mm, pretože sa inak môže za sucha poškodiť mačina.
- Vysoko rastúcu trávu skoste na normálnu výšku po etapách.

Po konci práce (obr. W)

- Vypnite kosačku na trávu a vyčkajte, kým sa nezaštaví nožová lišta.

BEZPEČNOSTNÁ RUTINA

- Otvorte kryt **O 1**.
- Bezpečnostný kľúč otočte proti smeru hodinových ručičiek do pozície „0“ **P 2** a vyberte ho.
- Stlačte odblokovanie akumulátora **O 5**.
- Vyberte akumulátor **O 2**.
- Zatvorte kryt **P 3**.

- Vyprázdňte vak na zachytávanie trávy **W 1**.
- Kosačku na trávu umiestnite na bezpečnom mieste.

Údržba

VAROVANIE !



Nebezpečenstvo poranení alebo vecných škôd.

- Údržbové a čistiace práce na stroji sa smú vykonávať iba pri zastavenom motore.
- Nesiahajte na rotujúcu nožovú lištu.
- Nechajte opravy a práce údržby, ako aj výmenu bezpečnostných prvkov vykonať iba kvalifikovanou odbornou pracovnou silou alebo odborným servisom.

- Kosačku na trávu neskladujte vo vlhkých priestoroch.
- Kosačku na trávu nechajte na konci sezóny prekontrolovať kvalifikovanému odborníkovi alebo v odbornej dielni.

Čistenie kosačky na trávu (obr. W)

NEBEZPEČENSTVO !



Nebezpečenstvo poranení rotujúcou nožovou lištou.

- Čistiace práce na kosačke vykonávajte iba pri vypnutom motore a pri stojacej nožovej lište.

- Vypnite kosačku na trávu a vyčkajte, kým sa nezaštaví nožová lišta.

BEZPEČNOSTNÁ RUTINA

- Otvorte kryt **O 1**.
- Bezpečnostný kľúč otočte proti smeru hodinových ručičiek do pozície „0“ **P 2** a vyberte ho.
- Stlačte odblokovanie akumulátora **O 5**.
- Vyberte akumulátor **O 2**.
- Zatvorte kryt **P 3**.

- Po každom kosení očistite kosačku pomocou metličky.
- V pravidelných intervaloch čistite mulčovaciu klapku pomocou metličky **W 2**.

Pozor!

Na kosačku na trávu v žiadnom prípade nestriekajte vodu ani ju nečistite vysokotlakovým čistiacim zariadením.

Čistenie vaku na zachytávanie trávy (obr. **T V W**)



Upozornenie

Vak na zachytávanie trávy čistite najlepšie priamo po kosení.

- Nadvihnite vyhadzovaciu klapku **T 1**.
- Odstráňte vak na zachytávanie trávy **T 2**.
- Opäť spustíte vyhadzovaciu klapku **T 3**.
- Vyprázdnite vak na zachytávanie trávy **W 1**.
- Vak na zachytávanie trávy vyčistíte aj so sútyčím pomocou vody alebo metličky.
- Očistíte predovšetkým plochu pod ukazovateľom stavu naplnenia **V 3**.
- Látkový vak nechajte pred nasledujúcim použitím vyschnúť.

Preprava a skladovanie (obr. **X**)

⚠ NEBEZPEČENSTVO !



Nebezpečenstvo poranení rotujúcou nožovou lištou.

- Pred každou prepravou a pred každým skladovaním vypnite kosačku a vyčkajte na zastavenie nožovej lišty.

- Vypnite kosačku na trávu a vyčkajte, kým sa nezastaví nožová lišta.

BEZPEČNOSTNÁ RUTINA

- Otvorte kryt **O 1**.
- Bezpečnostný kľúč otočte proti smeru hodinových ručičiek do pozície „0“ **P 2** a vyberte ho.
- Stlačte odblokovanie akumulátora **O 5**.
- Vyberte akumulátor **O 2**.
- Zatvorte kryt **P 3**.

- Kosačku dostatočne zaistíte proti neúmyselnému zošmyknutiu, keď ju prepravujete na vozidle alebo v ňom.
- Na jednoduchšie uschovanie kosačky na trávu máte možnosť sklopiť rukoväť **X**.
- Uvoľnite k tomu obidve horné rýchlopínacie páčky aj s čapmi so závitom **X 1** a odskrutkujte ich o cca 5 mm. Dobré pri tom držte časť rukoväte, pretože by ste si inak mohli privrieť ruku a prsty.
- Hornú časť rukoväte sklopte dozadu **X 2**.

Pozor!

Keď sklápate rukoväť smerom dopredu, môže sa poškodiť kábel.

- Uvoľnite obidve dolné rýchlopínacie páčky **X 3**.

- Sklopte obidve rukoväte smerom dopredu a odložte ich na predné kolesá kosačky na trávu **X 4**.
- ✓ Takto môžete kosačku na trávu bez problémov prepravovať za jej rukoväť alebo ju premiestniť na bezpečné miesto na uskladnenie **X 5** (pozri šípku).

Skladovanie v zime

- Po každej sezóne vykonajte dôkladné očistenie vašej kosačky na trávu.
- Vašu kosačku na trávu nechajte na jeseň prekontrolovať v odbornej dielni.
- Kosačku na trávu uskladnite v čistom a suchom priestore.
- Pri dlhšom skladovaní v zime chráňte kosačku proti hrdzi.
- Akumulátor nikdy neuskladňujte v kosačke na trávu!

Výmena nožovej lišty (obr. **Y**)

⚠ VAROVANIE !



Nebezpečenstvo poranení.

- Výmenu nožovej lišty nechajte vykonať v odbornej dielni.
- Práce na stroji sa smú vykonávať iba pri zastavenom motore.
- Noste vhodné ochranné rukavice.

- Vypnite kosačku na trávu a vyčkajte, kým sa nezastaví nožová lišta.

BEZPEČNOSTNÁ RUTINA

- Otvorte kryt **O 1**.
- Bezpečnostný kľúč otočte proti smeru hodinových ručičiek do pozície „0“ **P 2** a vyberte ho.
- Stlačte odblokovanie akumulátora **O 5**.
- Vyberte akumulátor **O 2**.
- Zatvorte kryt **P 3**.

Pozor!

V dôsledku dodatočného prebrúsenia nožovej lišty môže vzniknúť nevyváženosť. Kontrolu vyváženosti nožovej lišty nechajte vykonať v odbornej dielni.



Upozornenie

Aby bolo možné vymeniť nožovú lištu, je na to potrebný momentový kľúč veľkosti 10. Uťahovací moment skrutiek: 8 – 11 Nm **Y**.



Upozornenie

Používajte na výmenu iba výrobcom schválené nožové lišty patriace k príslušnej kosačke na trávu. Schválené nožové lišty si môžete prečítať v priloženom vyhlásení o zhode ES.

Odstraňovanie porúch

⚠ V AROVANIE !



Nebezpečenstvo poranení alebo vecných škôd

- V prípade pochybností vždy vyhľadajte odbornú dielňu.
- Pred každou kontrolou alebo pred prácami na nožovej lište vypnite kosačku na trávnu, odstráňte bezpečnostný kľúč a odoberte akumulátor.

Problém	Možná príčina	Náprava
Nepokojný chod, silné vibrovanie kosačky na trávnu.	Nožová lišta je poškodená.	Vyhľadajte odbornú dielňu.
	Nožová lišta sa uvoľnila z upevnenia.	
Červená LED bliká pomaly	Príliš vysoká alebo príliš nízka teplota akumulátora.	Nechajte akumulátor vychladnúť, resp. zahriať.
	Teplota kosačky na trávnu (elektronika) je príliš vysoká.	Kosačku na trávnu nechajte vychladnúť.
Červená LED bliká rýchlo	Aktivácia nadprúdovej ochrany	Vyhľadajte pri opakovanom výskyte odborný servis.
	Aktivácia podpäťovej alebo prepäťovej ochrany	Nabite akumulátor. Vyhľadajte pri opakovanom výskyte odborný servis.
	Motor vykazuje ťažký chod alebo je zablokovaný	Prekontrolujte voľný chod nožovej lišty.
Zlý výkon pri kosení/ zachytávaní trávy.	Nožová lišta je tupá.	Vyhľadajte odbornú dielňu.
	Kôš na zachytávanie trávy je upchatý.	Nasledujte pokyny uvedené v kapitole „Nastavenie výšky kosenia“.
	Výška kosenia nie je prispôsobená.	Nasledujte pokyny uvedené v kapitole „Nastavenie výšky kosenia“.

Záruka

V každej krajine platia našou spoločnosťou alebo importérom vydané záručné podmienky. Poruchy na vašom prístroji odstránime v rámci záruky bezplatne, pokiaľ by bola príčinou chyba materiálu alebo výroby. V záručnom prípade sa, prosím, obráťte na vášho predajcu alebo na najbližšiu pobočku.

Vyhlásenie o zhode ES



Ďalšie údaje k prístroju nájdete na samostatne priloženom vyhlásení o zhode ES, ktoré je súčasťou tohto návodu na použitie.

Ekologická likvidácia

Elektrické náradie, príslušenstvo a obaly by mali byť privedené do ekologického procesu opakovaného zhodnocovania.



Akumulátory/batérie:

Nezahadzujte akumulátory/batérie do domového odpadu, ohňa alebo vody. Akumulátory/batérie sa majú zbierať, recyklovať alebo likvidovať ekologickým spôsobom.

Elektrické náradie:

Elektrické náradie nevyhadzujte do domového odpadu! Odovzdajte ho vo vhodnej prevádzke na likvidáciu odpadov.

Vsebina	
Pomen simbolov	203
Za vašo varnost	203
Varnostna opozorila	204
Pravilna namenska uporaba	207
Tipska tablica	207
Montaža	207
Prvi zagon	208
Delovanje	209
Vzdrževanje	212
Odprava motenj	213
Garancija	214
Izjava o skladnosti ES	214
Okolju prijazna odstranitev	214

Pomen simbolov	
 	Pred prvo uporabo naprave preberite navodila za uporabo!
 	Previdnost! Ostale osebe naj se umaknejo iz nevarnega območja naprave.
 	Previdnost! Ostra rezila Po izklopu motorja se rezila naprave še nekaj časa vrtijo. Povlecite blokado preden začnete z vzdrževalnimi deli pri strojih, ki jih poganja akumulator.
 	Previdnost! Ostra rezila Po izklopu motorja se rezila naprave še nekaj časa vrtijo. Izvlecite vtikač pred vzdrževalnimi deli ali če je prišlo do poškodbe na priključnem kablu. – pri strojih, ki jih poganja električni tok.
 	Previdnost! »Priključni kabel naj bo stran od rezil« – pri strojih, ki jih poganja električni tok.

Za vašo varnost



Pred prvo uporabo vaše naprave skrbno preberite navodila za uporabo in jih upoštevajte. Shranite navodila za uporabo za kasnejšo uporabo ali morebitnega novega lastnika.

- Pred prvo uporabo naprave preberite varnostna opozorila!
Če ne upoštevate napotkov v navodilih za uporabo ali varnostnih opozoril lahko povzročite škodo na napravi in nevarnosti za upravljavca in ostale osebe v bližini.
- Vse osebe, ki se ukvarjajo z zagonom, uporabo in vzdrževanjem te naprave, morajo biti ustrezno usposobljene in kvalificirane.

Prepoved kakršnekoli spremembe ali predelave naprave

Prepovedano je spreminjati napravo oz. dodajati druge naprave in pripomočke. Takšne spremembe lahko povzročijo telesne poškodbe oseb in motnje pri delovanju naprave.

- Popravila na napravi smejo izvajati samo pooblaščen in usposobljeni strokovnjaki. Vedno uporabljajte originalne nadomestne dele. S tem zagotovite in ohranite varnost pri uporabi naprave.

Informacijski simboli v teh navodilih

Znaki in simboli v teh navodilih za uporabo vam pomagajo pri razumevanju navodil za uporabo in uporabi te naprave.



Napotek

Informacije o učinkoviti in praktični uporabi naprave.

→ **Korak**

Usmerja vas k postopkom.

✓ **Rezultat upravljanja**

Tu najdete rezultat, ki je posledica akcijskega koraka.

[1] **Številka poz.**

Številka poz. je v besedilu označena z oglatimi oklepaji [].

A **Oznake slik**

Slike so označene s črkami in označene v besedilu.

① **Številka akcijskega koraka**

Vrstni red akcijskih korakov je oštevilčen in označen v besedilu.

Za vašo varnost

Stopnje nevarnosti in napotki o varnosti

V teh navodilih za uporabo so opisane sledeče stopnje nevarnosti, ki vas opozarjajo na možne nevarne situacije:

NEVARNOST!



Neposredno grozeča nevarnost, če ne upoštevate predpisanih ukrepov, lahko to povzroči hude telesne poškodbe ali celo smrt.

OPOZORILO!



Lahko pride do nevarne situacije, če ne upoštevate predpisanih ukrepov, lahko to povzroči hujše telesne poškodbe ali celo smrt.

PREVIDNOST!



Lahko pride do nevarne situacije, če ne upoštevate predpisanih ukrepov, lahko to povzroči manjše ali lažje telesne poškodbe.

Pozor!

Škodljiva situacija in če ne preprečite lahko posledično povzroči materialno škodo.

VARNOSTNI POSTOPEK

Opisuje ravnanja upravljanja, ki jih je treba dosledno izvajati, npr. postopke izklopa v primeru pojava motenj ali v sili.

Sestava varnostnih opozoril

NEVARNOST!



Vrsta in izvor nevarnosti!

➤ Posledice, če ne upoštevate

➤ Ukrepi za preprečevanje nevarnosti

Varnostna opozorila

Osebna zaščita in zaščita ljudi v okolici

- Iz varnostnih razlogov otroci in druge osebe, ki navodila o uporabi ne poznajo, kosilnice ne smejo uporabljati. Lokalna določila lahko dodatno predpisujejo minimalno starost uporabnika.
- Osebe, mlajše od 16-let ne smejo uporabljati naprave ali izvajati druga dela, kot npr. vzdrževanje, čiščenje, nastavitve naprave. Lokalna določila lahko dodatno predpisujejo minimalno starost uporabnika.
- Oseba, ki upravlja s kosilnico, ne sme biti pod vplivom mamil (npr. alkohol, droge ali zdravila).
- Bodite previdni in ne segajte z rokami v območje vrtečih rezil.
- Pomislite na to, da ste kot upravljalec stroja odgovorni za materialno škodo ali nesreče, ki bi se zaradi uporabe te naprave zgodile drugim osebam.

- Te naprave ne smejo uporabljati osebe z zmanjšanimi psihičnimi, zaznavnimi ali mentalnimi sposobnostmi, ali osebe z pomanjkljivimi izkušnjami in znanjem za uporabo te naprave, razen pod nadzorom izkušene osebe, ki pozna delovanje naprave in nevarnosti pri uporabi. Otroci se ne smejo igrati z napravo. Otroci ne smejo čistiti in izvajati uporabniškega vzdrževanja na napravi.
- Ne vklaplajte kosilnice, če so v bližini osebe (še posebej če so to otroci) ali živali. Bodite pozorni na to, da se otroci ne bodo igrali s kosilnico.
- Prekinite postopek košnje, če se vam približajo druge osebe (še posebej bodite pozorni na otroke) ali živali.
- Nikoli ne kosite bosih ali v sandalah.
- Motor vklopite šele takrat, ko so vaše noge in roke v varni razdalji od rezil kosilnice.
- Pri delu s kosilnico vedno imejte obute trdne, ne drseče čevlje in dolge hlače in uporabljajte ustrezno zaščitno opremo (zaščitna očala, zaščita sluha, delovne rokavice itd.). Uporaba osebne zaščitne opreme zmanjšuje tveganje poškodb. Ne nosite ohlapnih oblačil, oblačil z visečimi trakovi ali pasovi.

Varnostna opozorila

Pred uporabo

- **Pred pričetkom del se seznanite z funkcijami in delovanjem kosilnice in preučite vse upravljalne elemente.**
- **Preverite če so prвите vse matice, vijaki, nameščeni sorniki, da zagotovite varno delovanje kosilnice.**
- **Pred zagonom preverite kosilnico in tudi v primeru udarca, glede znakov obrabe ali poškodb.** Pred nastavljanjem, čiščenjem se prepričajte, da je varnostni ključ izvlečen in da je akumulator odstranjen, tako da ne more priti do nezaželenega vklopa. Popravila naj izvajajo izključno usposobljeni strokovnjaki ali osebje v pooblaščenih delavnicah.
- **Ne uporabljajte kosilnice, ki ima poškodovano stikalo in se je ne da več vklopiti ali izklopiti.** To naj popravi usposobljen strokovnjak ali v pooblaščenih servisnih delavnicah.
- **Odstranite nastavitevno orodje in vse ostalo orodje preden vklopite kosilnico.** Orodje, ki se nahaja v območju vrtečih rezil, lahko povzroči hude telesne poškodbe.
- **Preglejte električni priključni kabel na zunanji strani kosilnice in vso nameščeno električno napeljavo glede poškodb in znakov staranja (razpoke).** Uporabljajte samo kable, ki so v brezkompromisnem stanju. Poškodovani kabel naj zamenja usposobljen strokovnjak električar v pooblaščenih servisnih delavnicah.
- **Nikoli ne uporabljajte kosilnice, ki ima poškodovane ali pomanjkljive zaščitne naprave kot npr. izmetalni pokrov in/ali vreča za travo, ohišje itd.** To naj popravi ali zamenja usposobljen strokovnjak v pooblaščenih delavnicah.
- **Preverite, če je izmetalni pokrov dobro pritrjen in nio poškodovan.**
- **Pred košnjo preverite, če je trata očiščena, odstranite vse veje, kamenje, žice itd.; bodite pozorni na te ovire med celotno košnjo.** Naprava lahko zajame predmete in jih izvrže daleč stran.
- **Redno preverjajte sistem za zbiranje trave glede poškodb ali pomanjkljivosti pri delovanju.**
- **Preverite (vizualni pregled), če so rezila ostra in da pritrilni elementi niso poškodovani ali deformirani.** Iz varnostnih razlogov zamenjajte obrabljene ali poškodovane dele.

Pri uporabi

- **Bodite pozorni na pravilno držo telesa. Poskrbite za varno stojišče in vzdržujte ravnotežje.** Nikoli ne tecite, ampak se premikajte v enakomernih korakih naprej. Na ta način ste lažje pozorni na kosilnico in na nepredvidene situacije.
- **S kosilnico ne delajte v eksplozivno nevarnem območju, v katerem se nahajajo vnetljive tekočine, plini ali prah.** Kosilnica lahko proizvaja iskre, ki lahko vnamejo vnetljivi prah ali hlape.
- **Pri vklopu ali zagonu motorja ne nagibajte in ne prevračajte kosilnice, razen če jo je pri tem postopku treba privzdigniti.** V takem primeru jo nagnite le toliko, kolikor je potrebno, in privzdignite le tisto stran, ki je obrnjena stran od uporabnika.
- **S prijemom za držalo kosilnice vzpostavite varnostno razdaljo.**
- **Pod naslednjimi pogoji izključite kosilnico, izvlecite varnostni ključ in odstranite akumulator. Prepričajte se, da so se vsi vrteči deli popolnoma zaustavili:**
 - ko zapustite kosilnico;
 - za sprostitvev blokiranih rezil ali zamašenega kanala za izmetavanje trave;
 - za preverjanje kosilnice, za čiščenje ali delo na kosilnici;
 - če je kosilnica z rezili udarila ob tujek (prepričajte se pred nadaljnjo uporabo, da se ni poškodovala kosilnica ali rezila);
- **Če kosilnica prične nenavadno močno vibrirati, je potreben takojšnji pregled.**
 - poiščite morebitne poškodbe;
 - izvedite potrebno popravilo poškodovanih delov;
 - poskrbite, da bodo matice, sorniki in vijaki trdno zategnjeni.
- **Bodite še posebej previdni, če se premikate nazaj in vlečete kosilnico za seboj.**
- **Izklopite kosilnico, če jo nameravate prenašati oz. če jo želite prekucniti npr. s trate na trato ali prek poti.**
- **Ne vžigajte motorja, če stojite pred izmetalnim kanalom.**
- **Držite kosilnico za držalo in s tem vzpostavite varnostno razdaljo do vrtečih rezil.**
- **Upoštevajte delovno območje upravljavca med košnjo, ki je vedno za vodilnim stebrom.**

Varnostna opozorila

- Med prekinitvami dela ne puščajte kosilnice brez nadzora, shranite jo na varnem mestu.
- Preden dvignete kosilnico ali jo odnesete stran, izklopite motor in izvlecite vtikač iz vtičnice in počakajte, da se vsi vrteči deli dokončno zaustavijo.
- Višino košnje nastavljajte samo, ko je motor izklopljen in rezila kosilnice mirujejo.
- Pred odstranjevanjem vreče za travo zaustavite motor kosilnice in počakajte, da se rezila kosilnice zaustavijo. Po izpraznitvi, vrečo ponovno skrbno namestite na kosilnico in se prepričajte da je pravilno in trdno nameščena.
- Nikoli ne odpirajte izmetalnega pokrova, kadar motor kosilnice deluje.
- Kosilnice z delujočim motorjem nikoli ne zapeljite prek peščene poti. Obstaja nevarnost udara rezila ob kamenje.
- Po možnosti ne kosite vlažne trave.

Košenje trave na vzpetinah

- Ne kosite na zelo strmih pobočjih.
- Bodite pozorni na varnostno razdaljo in delajte počasi.
- Kosite vedno prečno na vzpetino in nikoli gor ali dol.
- Še posebej bodite pozorni pri menjavi smeri. Nevarnost spotikanja!

Po uporabi

- Izklopite kosilnico, izvlecite varnostni ključ, odstranite akumulator in jo postavite na varno mesto.
- Pred vzdrževanjem ali čiščenjem kosilnice, izklopite kosilnico in izvlecite vtikač iz vtičnice, odstranite akumulator ter odstranite vrečo za travo.
- Bodite pozorni na to, da so prezračevalne reže neovirane in čiste.
- Ne shranjuje kosilnice v dosegu otrok.
- Nikoli ne popravljajte kosilnice sami, ampak naj to stori kvalificirani strokovnjak ali v pooblaščen servisni delavnici.
- Počakajte, da se motor ohladi, nato shranite kosilnico.

Splošna varnostna opozorila

- Nadomestni deli morajo ustrezati zahtevam, ki jih je določil proizvajalec naprave. Zato uporabljajte samo originalne nadomestne dele ali od proizvajalca dovoljene nadomestne dele. Prosimo, pri zamenjavi vedno upoštevajte priložena navodila za vgradnjo in pred začetkom del vedno izvlecite varnostni ključ in odstranite akumulator.
- Popravila naj izvajajo izključno usposobljeni strokovnjaki ali osebe v pooblaščen delavnici.
- Ta kosilnica je namenjena za nego trave in trate v zasebnem območju. Zaradi nevarnosti telesnih poškodb upravljavca in ostalih oseb, se kosilnica ne sme uporabljati v druge namene.
- Kosilnico uporabljajte samo pri dnevni svetlobi ali pri zadosti močni umetni svetlobi. Vzdržujte delovno območje čisto in dobro osvetljeno.
- Kosilnico uporabljajte samo v suhih vremenskih pogojih. Zaščitite jo pred dežjem in vlago. Vdor vode v kosilnico poveča tveganje električnega udara.
- Zamenjajte vse obrabljene ali poškodovane opozorilne ploščice na napravi.
- Uporabljajte samo takšne akumulatorje in polnilnike, ki jih dovoljuje proizvajalec. Oznake za dovoljeni akumulator ali polnilnik so navedene na priloženi ES-Izjavi o skladnosti

Pravilna namenska uporaba

Kosilnica je izključno namenjena za

- za košenje trate, travnatih površin okrog hiše in privatnih vrtovih,
- za uporabo v skladu z opisi in varnostnimi opozorili, ki so navedeni v teh navodilih za uporabo.

Vsaka uporaba izven tega velja za nenamensko uporabo.
Za škodo, ki bi nastala zaradi nenamenske uporabi je odgovoren upravljavec.

Tipška tablica

Položaj

Tipško ploščico najdete na ohišju kosilnice.



Napotek

Označba vsebuje dokumentarno vrednost in se ne sme spreminjati ali spreminjati, da se ne da več razpoznati.

Sestava

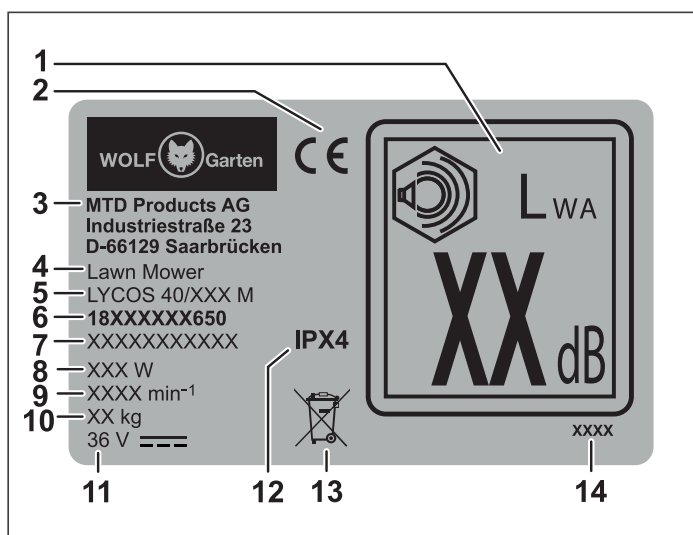

- 1 Zajamčena emisija zvočne moči
- 2 Oznaka CE
- 3 Proizvajalec
- 4 Skupina naprav
- 5 Model
- 6 Številka modela
- 7 Serijska številka
- 8 Moč
- 9 Vrtljaji vrtljajev motorja v min⁻¹
- 10 Masa
- 11 Nazivna napetost / Vrsta toka
- 12 Zaščitni razred / vrsta zaščite
- 13 Napotki za odstranitev
- 14 Leto izdelave

Montaža

Pritrditev ročaja

(slika **A B C D E F G H U**)

Pozor!

Pri sestavljanju ali razstavljanju ročaja se lahko poškoduje kabl. Bodite pozorni, da ne preščipnete ali stisnete kabla.

- Primate v vdolbino izmetalnega pokrova **B 1** in izvlecite izmetalni pokrov navzgor, da se kavli na zadnji strani ohišja in kavli na sprednji strani izmetalnega pokrova razklopijo z glasnim klikom **B 2**.
- Nato ponovno položite izmetalni pokrov **B 3**.
- ✓ Naprava bo skozi nastalo režo med izmetalnim pokrovom in ohišjem izmetavala travo, brez namočene vreče za travo. Nadaljnje informacije so opisane v poglavju „Delo brez vreče za travo“.
- Namestite obe držali stebričkov **A b** na spodnji del ročaja **A h**, glej **C 1**.
- Položite spodnji del ročaja na držala stebrička in potisnite, da zaskoči **C 2**. Potisnite ročaj do konca držal stebričkov **C 3**.
- Povlecite spodnji del ročaja na koncih malce narazen in natakните na navojne vijake, ki se nahajajo na desni in levi strani ohišja **D 1**.
- Namestite podložki na obeh straneh **A d** na navojne vijake **D 2**.
- Vstavite navojna sornika **A f** v hitra vpenjala **A a**, tako da je vidna odprtina **E 1**. Pridržite s palcem in kazalcem in privijte oba hitra vpenjala na navojna vijaka v smeri urinega kazalca **E 2** do razdalje pribl. 10 mm **E 3**.
- Pritrdite spodnji del ročaja tako, da oba hitra vpenjala sklopite v smeri kosilnice navzgor. **E 4**.
- Pritrdite zgornji del ročaja **A g**, tako da ga namestite na spodnji del nosilnega loka **F 1**. Pridržite zgornji del ročaja z roko in z drugo roko vstavite vijak **A e** na levi strani v izvrtino na ročaju **F 2**, z zunanje strani.
- Namestite podložko **A d** na drugo stran vijaka **F 3**.
- Vstavite navojne sornike **A f** v hitra vpenjala **A a**, tako da je vidna odprtina. Pridržite s palcem in kazalcem in privijte hitra vpenjala z navojnimi sorniki v smeri urinega kazalca do razdalje pribl. 10 mm na **F 3/4**.
- Na desni strani ročaja namestite zaščito pred upogibanjem kabla **A i** skupaj z vijakom **A e** v izvrtino **G 1**.
- Namestite podložko **A d** na drugo stran vijaka **G 3**.

- Vstavite navojne sornike **A f** v hitra vpenjala **A a**, tako da je vidna odprtina **G 2**. Pridržite s palcem in kazalcem in privijte oba hitro vpenjala na navojni vijak v smeri urinega kazalca **G 3** do razdalje pribl. 10 mm **G 4**.
- Pritrdite zgornji del ročaja, tako da levo in desno hitro vpenjalo sklopite navzdol **G 5**.

**Napotek**

Ročaj lahko nastavite glede na višino telesa, na tri različne delovne položaje **U I/II/III**; nastavite tako, da sprostite oba spodnja hitra vpenjala **U 1** in spremenite nagib sestavljenega ročaja in s tem nastavite želeno višino **U 2**. Ko je ročaj nastavljen na želeno višino, ponovno sklopite oba spodnja hitra vpenjala v smeri navzgor **U 3**.

- Namestite omrežni kabel na kosilnico, uvedite ga skozi odprto zanko zaščite pred upogibanjem kabla **A i** in ga pripnite s kabelsko sponko **A c** na prikazanem mestu **H** na stebru.

**Napotek**

Ročaj lahko sklopite z namenom transporta ali daljšega shranjevanja. Nadaljnje informacije najdete v poglavju »Transport in skladiščenje«.

Montaža vreče za travo (slika **I J K)**

- Z eno roko primite drogovje z ročajem **I 1** in z drugo roko povlecite vrečo za travo prek daljšega dela drogovja **I 2**. Uvedite vrečo za travo s profilom pod ročaj drogovja in namestite profil vreče na drogovje pod ročaj **I 3**.
- Nato pritrdite stranske profile vreče za travo na drogovje, glej **J 1 - 3**.
- Zasukajte vrečo za travo in namestite profile, glej **K 1 - 2**.

Prvi zagon**Dopolnilna dokumentacija**

Prvi zagon kosilnice izvedite šele, ko ste preučili priložena navodila za uporabo polnilnika in akumulatorja in ste naposlone razumeli in upoštevali.

Varnostna funkcija (slika **P)****Napotek**

Kosilnica je opremljena z varnostnim vezjem, ki preprečuje nepooblaščen uporabo.

⚠ OPOZORILO!

Nevarnost poškodbe ali materialne škode.

- Varnostni ključ **P 1** vstavite šele neposredno pred zagonom.
- Pri vsaki prekinitvi in po zaključku košnje s kosilnico odstranite varnostni ključ.

2-stopenjski zaklep (slika **O)**

S pomočjo 2-stopenjskega zaklepa lahko nastavite delovni način oz. način za hrambo in transport akumulatorja.

Stopnja 1 **O 3**

✓ Akumulator se nahaja v načinu za hrambo in transportiranje.

- Električni kontakti so prekinjeni, s čimer je preprečeno nenamerno praznjenje akumulatorja med shranjevanjem.

Stopnja 2 **O 4**

✓ Akumulator se nahaja v delovnem načinu.

- Električni kontakti so v stiku in naprava je pripravljena na delovanje.

Polnjenje akumulatorja**⚠ OPOZORILO!**

Nevarnost poškodbe ali materialne škode.

- Akumulator polnite izključno s polnilnikom, ki ga dovoljuje proizvajalec akumulatorja. Oznake za dovoljeni polnilnik so navedene na priloženi ES-ljzjavi o skladnosti.

Pozor!

Nov akumulator je delno napolnjen. Pred prvo uporabo v celoti napolnite akumulator, da zagotovite celotno zmogljivost akumulatorja.

- Akumulator napolnite v skladu z navodili v dopolnilni dokumentaciji.

Vstavljanje akumulatorja (slika **O P)**

- Odprite pokrov prostora za akumulator **O 1**.
- Vstavite akumulator v prostor za akumulator **O 2**, kjer ga zaklenite v položaju **stopnje 2 O 4**.
- Vstavite varnostni ključ v ključavnico **P 1** in ga zasukajte v smeri urinega kazalca v položaj "1" **P 2**.
- Zaprite pokrov **P 3**.

Odstranjevanje akumulatorja (slika

NEVARNOST!













Nevarnost poškodbe zaradi vrtečih rezil.

- Nastavitve kosilnice izvajajte samo pri izklopljenemu motorju kosilnice in ko rezila mirujejo.

➔ Izklopite motor.

VARNOSTNI POSTOPEK

- Odprite pokrov  .
- Zasukajte varnostni ključ v nasprotni smeri urinega kazalca v položaj "0"   in izvlecite ključ.
- Pritisnite za odklepanje akumulatorja  .
- Odstranite akumulator  .
- Zaprite pokrov  .

Delovanje

Upravljalni elementi (slika

- 1 ročaj
- 2 varnostni lok
- 3 prikaz napolnjenosti
- 4 Vreča za travo
- 5 izmetalni pokrov
- 6 nastavev višine ročaja
- 7 nastavev višine rezanja trave
- 8 Prikaz višine rezanja trave
- 9 stikalo za vklop/izklop (zapora vklopa)
- 10 prikaz LED
- 11 varnostni ključ
- 12 odklepanje akumulatorja
- 13 pokrov
- 14 izmenjalno stikalo (košnja-lovljenje/zastiranje)
- 15 Rezila

Prikaz stanja LED (slika /10)

Stanje LED	Pomen
sveti zelena	Kapaciteta akumulatorja 40% - 100%
sveti rumena	Kapaciteta akumulatorja 5% - 40%
sveti rdeča	Kapaciteta akumulatorja 0% - 5%
počasi utripa rdeča	Temperatura akumulatorja previsoka ali prenizka.
hitro utripa rdeča	Temperatura kosilnice previsoka.
	Sprožena zaščita pred prevelikim tokom oz. pred prenizko napetostjo.
	Motor se težko vrti ali je blokiran.

Delovni časi

- ➔ Upoštevajte lokalne predpise.
- ➔ Povprašajte za dovoljene čase uporabe naprave pri vaši lokalni upravi.

Obešanje vreče za travo (slika

NEVARNOST!





















Nevarnost poškodbe zaradi vrtečih rezil.

- Nastavitve kosilnice izvajajte samo pri izklopljenemu motorju kosilnice in ko rezila mirujejo.

➔ Izklopite motor.

VARNOSTNI POSTOPEK

- Odprite pokrov  .
- Zasukajte varnostni ključ v nasprotni smeri urinega kazalca v položaj "0"  .
- Pritisnite za odklepanje akumulatorja  .
- Akumulator prestavite v način za hrambo in transportiranje na stopnji zaklepanja 1  .
- Zaprite pokrov  .

- ➔ Dvignite izmetalni pokrov  .
- ➔ Primate vrečo za travo za ročaj in jo rahlo prekucnite, tako da boste lahko kavlje vreče za travo obesili v odprtine na kosilnici, na zadnji strani  .
- ➔ Obesite vrečo za travo na kosilnico  .
- ➔ Ponovno sklopite izmetalni pokrov navzdol  .

Nastavev višine rezanja trave (slika

NEVARNOST!













Nevarnost poškodbe zaradi vrtečih rezil.

- Nastavitve kosilnice izvajajte samo pri izklopljenemu motorju kosilnice in ko rezila mirujejo.

➔ Izklopite motor.

VARNOSTNI POSTOPEK

- Izklopite motor.
- Odprite pokrov  .
- Zasukajte varnostni ključ v nasprotni smeri urinega kazalca v položaj "0"  .
- Pritisnite za odklepanje akumulatorja  .
- Akumulator prestavite v način za hrambo in transportiranje na stopnji zaklepanja 1  .
- Zaprite pokrov  .

- Povlecite vzvod rahlo navzven **M 1**.
- Nastavite želeno višino rezanja trave **M 2**.
- Ponovno sprostite vzvod **M 3**.



Napotek (višina rezanja trave – stanje trave)

Če je le mogoče, kosite suho travo, da ohranite rušo.

Nastavite višino rezanja trave na 45 mm. Če je trava vlažna ali višja, nastavite višjo višino rezanja trave.

Izklop/vklop kosilnice (slika **Q R)**

PREVIDNOST!



Nevarnost poškodbe zaradi vrtečih rezil.

- Kosilnice ne vklaplajte, če stojite pred odprtino za odstranjevanje trave!
- Kosilnico vklopite, ko je na ravni površini.

Pozor!

- Ne vklaplajte kosilnice na visoki travi – če ne gre drugače, jo dvignite, kot je prikazano na sliki **Q**.

Vklop motorja (slika **R)**

- Vstavite akumulator.
- Pritisnite gumb **R 1** in ga pridržite
- Povlecite varnostni lok **R 2**.
- Sprostite gumb **R 1**.

Izklopite motor (slika **R)**

- Sprostite varnostni lok **R 3**.

VARNOSTNI POSTOPEK

- Odprite pokrov **O 1**.
- Zasukajte varnostni ključ v nasprotni smeri urinega kazalca v položaj "0" **P 2**.
- Pritisnite za odklepanje akumulatorja **O 5**.
- Akumulator prestavite v način za hrambo in transportiranje na stopnji zaklepanja 1 **O 3**.
- Zaprite pokrov **P 3**.

Aktiviranje funkcije košnje / zbiranje trave (slika **L S T)**

NEVARNOST!



Nevarnost poškodbe zaradi vrtečih rezil.

- Nastavitve kosilnice izvajajte samo pri izklopljenem motorju kosilnice in ko rezila mirujejo.



Kosilnica je opremljena z izmenjalnim stikalom (cut-collect-mulch). Cut-collect pomeni košnja-zbiranje, mulch pomeni zastiranje.

S tem stikalom lahko nastavite funkcije košnja-zbiranje ali zastiranje na kosilnici za nego vaše trate.

- Izklopite motor.

VARNOSTNI POSTOPEK

- Izklopite motor.
- Odprite pokrov **O 1**.
- Zasukajte varnostni ključ v nasprotni smeri urinega kazalca v položaj "0" **P 2**.
- Pritisnite za odklepanje akumulatorja **O 5**.
- Akumulator prestavite v način za hrambo in transportiranje na stopnji zaklepanja 1 **O 3**.
- Zaprite pokrov **P 3**.

- Zasukajte stikalo na cut-collect **S 1**.
- Dvignite izmetalni pokrov **L 1**.
- Obesite vrečo za travo **L 2**.
- Ponovno spustite izmetalni pokrov **L 3**.

Odstranitev vreče za travo in izpraznitev (slika **T V W)**

Če trava ostaja na tleh ali če je viden prikaz napolnjenosti na rumeni STOP-tablici **V 2**, je vreča za travo polna in jo morate takoj izprazniti **W 1**.

NEVARNOST!



Nevarnost poškodbe zaradi vrtečih rezil.

- Nastavitve kosilnice izvajajte samo pri izklopljenem motorju kosilnice in ko rezila mirujejo.

- Izklopite motor.

VARNOSTNI POSTOPEK

- Odprite pokrov **O 1**.
- Zasukajte varnostni ključ v nasprotni smeri urinega kazalca v položaj "0" **P 2**.
- Pritisnite za odklepanje akumulatorja **O 5**.
- Akumulator prestavite v način za hrambo in transportiranje na stopnji zaklepanja 1 **O 3**.
- Zaprite pokrov **P 3**.

- Dvignite izmetalni pokrov **T 1**.
- Odstranite vrečo za travo **T 2**.
- Ponovno spustite izmetalni pokrov **T 3**.
- Izpraznite vrečo za travo **W 1**.
- Pred ponovnim vklopom odstranite event. zamašitve na kosilnici **W 2**.

Napotki za prikaz napolnjenosti (slika **V **W**)**

- Glede na položaj pokrova prikaza napolnjenosti, se prikaže stanje napolnjenosti vreče za travo.
 - Če je vreča za travo prazna, je pokrov prikaza napolnjenosti navzgor **V** **1**.
 - Če je vreča za travo polna, je pokrov prikaza napolnjenosti zasukan navzdol in vidna je rumena STOP-tablica **V** **2**.
- Vrečo za travo je potrebno takoj izprazniti **W** **1**.
- Da bi zagotovili brezkompromisni prikaz napolnjenosti, z omelom redno čistite površino pod prikazom napolnjenosti, na notranji strani vreče za travo **V** **3**.

Delo brez vreče za travo

- Snemite vrečo za travo.
- ✓ Izmetalni pokrov se spusti navzdol.

**Napotek**

Pri delu brez vreče za travo se bo trava odstranjevala neposredno za kosilnico.

Zastiranje (slika **S)**

Pri načinu zastiranje se trava večkrat prereže na posebnem rezalnem sistemu in ponovno dovaja nazaj na tla. Na ta način ni odpadkov trave. Način zastiranja tudi ščiti travnate površine pred izsušitvijo. Zastirka iz trave vsebuje veliko hranilnih snovi. Za optimalne rezultate je potrebno travo vedno vzdrževati na kratko rezani višini. Nadaljnje informacije so v poglavju „Nasveti za nego trate“.

**Napotek**

Priporočamo, da zastiranje izvajate 1 – 2 x tedensko, odvisno od rasti trave. Pri tem trava ne sme biti previsoka niti preveč vlažna!

- Pri postopku zastiranja počasi potiskajte kosilnico.
- Bodite pozorni na to, da se bodo rezalne sledi prekrivale.
- Ne režite več kot 20 mm višine trave.

**Napotek**

V primeru močvirnate trate ali filciranja trate se zastiranje ne priporoča, ker bi ostanki trave ostali na močvirnati površini oz. na filcirani trati in se nebi posedali v tla.

- Redno obdelujte in gnojite trato.

Aktiviranje funkcije-MULCH (zastiranje) (slika **S **T**)****NEVARNOST!**

Nevarnost poškodbe zaradi vrtečih rezil.

- Nastavitve kosilnice izvajajte samo pri izklopljenemu motorju kosilnice in ko rezila mirujejo.



Kosilnica je opremljena z izmenjalnim stikalom (cut-collect-mulch). Cut-collect pomeni košnja-zbiranje, mulch pomeni zastiranje.

S tem stikalom lahko nastavite funkcije košnja-zbiranje ali zastiranje na kosilnici za nego vaše trate.

- Izklopite motor.

VARNOSTNI POSTOPEK

- Odprite pokrov **O** **1**.
- Zasukajte varnostni ključ v nasprotni smeri urinega kazalca v položaj "0" **P** **2**.
- Pritisnite za odklepanje akumulatorja **O** **5**.
- Akumulator prestavite v način za hrambo in transportiranje na stopnji zaklepanja 1 **O** **3**.
- Zaprite pokrov **P** **3**.

- Dvignite izmetalni pokrov **T** **1**.
- Odstranite vrečo za travo **T** **2**.
- Ponovno spustite izmetalni pokrov **T** **3**.
- Zasukajte stikalo na mulch (zastiranje) **S** **2**.

Pozor!

- Ne obešajte ponovno košare za travo, da se ne bo poškodovala.

Nasveti za nego trate (slika **N)**

Trata sestoji iz različnih vrst trave. Če pogosteje kosite, je trata bolj gosta in ustvari se trdna travnata podlaga. Če kosite redkeje, se razvijejo višje vrste trave in ostala divja zelišča (npr. detelja, marjetice)

Da bi trata zdravo in enakomerno rasla in da ne bi bilo videti sledi košnje, je potrebno rezalne sledi prekrivati po nekaj centimetrih **N**.

- Običajna višina trate znaša pribl. 40–50 mm. Pokosite približno tretjino celotne višine, ko trata naraste na višino 60–70 mm.
- Ne kosite trate nižje od 45 mm, v nasprotnem primeru se travnata površina lahko poškoduje v primeru suše.
- Po etapah pokosite naraslo trato na predvideno višino.

Po koncu dela (slika **W**)

→ Izklopite motor kosilnice in počakajte, da se vsi vrteči deli dokončno zaustavijo.

VARNOSTNI POSTOPEK

- Odprite pokrov **O 1**.
- Zasukajte varnostni ključ v nasprotni smeri urinega kazalca v položaj "0" **P 2** in izvlecite ključ.
- Pritisnite za odklepanje akumulatorja **O 5**.
- Odstranite akumulator **O 2**.
- Zaprite pokrov **P 3**.

Izpraznite vrečo za travo **W 1**.

→ Postavite kosilnico na varno mesto.

Vzdrževanje

⚠ OPOZORILO!



Nevarnost poškodbe ali materialne škode.

- Vzdrževanje in čiščenje naprave smete izvajati samo, ko je motor zaustavljen.
- Ne segajte z rokami v območje vrtečih rezil.
- Popravila in vzdrževalna dela, kot tudi zamenjavo varnostnih elementov, naj izvede usposobljen strokovnjak ali osebje v pooblašeni delavnici.

→ Kosilnice ne puščajte v vlažnih prostorih.

→ Kosilnico naj po koncu sezone pregleda usposobljen strokovnjak ali v pooblašeni servisni delavnici.

Čiščenje kosilnice (slika **W**)

⚠ NEVARNOST!



Nevarnost poškodbe zaradi vrtečih rezil.

- Napravo lahko čistite samo pri izklopljenem motorju kosilnice in ko rezila mirujejo.

→ Izklopite motor kosilnice in počakajte, da se vsi vrteči deli dokončno zaustavijo.

VARNOSTNI POSTOPEK

- Odprite pokrov **O 1**.
- Zasukajte varnostni ključ v nasprotni smeri urinega kazalca v položaj "0" **P 2** in izvlecite ključ.
- Pritisnite za odklepanje akumulatorja **O 5**.
- Odstranite akumulator **O 2**.
- Zaprite pokrov **P 3**.

→ Kosilnico po vsaki košnji očistite z omelom.

→ V rednih presledkih čistite pokrov zastiralnika z omelom **W 2**.

Pozor!

Kosilnice v nobenem primeru ne čistite z vodo ali visoko-tlačnim čistilnikom.

Čiščenje vreče za travo (slika **T V W**)



Napotek

Vrečo za travo očistite takoj po končani košnji.

→ Dvignite izmetalni pokrov **T 1**.

→ Odstranite vrečo za travo **T 2**.

→ Ponovno spustite izmetalni pokrov **T 3**.

→ Izpraznite vrečo za travo **W 1**.

→ Očistite vrečo za travo skupno z ogrođjem, z vodo ali z omelom.

→ Še posebej dobro očistite površino pod prikazom napolnjenosti **V 3**.

→ Osušite vrečo za travo pred ponovno uporabo.

Transport in skladiščenje (slika **X**)

⚠ NEVARNOST!



Nevarnost poškodbe zaradi vrtečih rezil.

- Pred transportom in skladiščenjem najprej izklopite kosilnico in vedno počakajte, da se rezila v celoti zaustavijo.

→ Izklopite motor kosilnice in počakajte, da se vsi vrteči deli dokončno zaustavijo.

VARNOSTNI POSTOPEK

- Odprite pokrov **O 1**.
- Zasukajte varnostni ključ v nasprotni smeri urinega kazalca v položaj "0" **P 2** in izvlecite ključ.
- Pritisnite za odklepanje akumulatorja **O 5**.
- Odstranite akumulator **O 2**.
- Zaprite pokrov **P 3**.

→ Če kosilnico prevažate v vozilu, jo varno zaščitite pred nezaželenim premikanjem ali zdrsom.

→ Da bi kosilnico lažje prestavljali, je možno zložiti ročaj **X**.

→ Sprostite v tem primeru oba hitra vpenjala na navojnih sornikih **X 1** in jih odvijte za pribl. 5 mm. Pri tem trdno pridržite zgornji del ročaja, da si ne priščipnete roke ali prstov.

→ Zložite zgornji del ročaja v smeri nazaj **X 2**.

Pozor!

Če ročaj zasukate naprej, lahko poškodujete kabel.

- Sprostite oba spodnja hitra vpenjala **X** **3**.
- Zložite oba stebra ročaja v smeri naprej in ju položite na sprednja kolesa kosilnice **X** **4**.
- ✓ Kosilnico lahko primete za ročaj in jo brez težav prenašate oz. prenesete na varno mesto za shranjevanje **X** **5** (glej puščico).

Shranjevanje v zimskem času

- Po končani sezoni izvedite temeljito čiščenje kosilnice.
- Jeseni, po končani sezoni, naj kosilnico pregledajo v servisni delavnici.
- Kosilnico shranite v čistem in suhem prostoru.
- Pri daljšem skladiščenju zaščitite kosilnico pred korozijo in zimskimi razmerami.
- Akumulatorja nikoli ne hranite v kosilnici!

Zamenjava rezil (slika **Y**)

OPOZORILO!



Nevarnost poškodbe.

- Zamenjavo rezil naj izvedejo v pooblašteni servisni delavnici.
- Dela na napravi smete izvajati samo, ko je motor zaustavljen.
- Nosite primerne zaščitne rokavice.

- Izklopite motor kosilnice in počakajte, da se vsi vrteči deli dokončno zaustavijo.

VARNOSTNI POSTOPEK

- Odprite pokrov **O** **1**.
- Zasukajte varnostni ključ v nasprotni smeri urinega kazalca v položaj "0" **P** **2** in izvlecite ključ.
- Pritisnite za odklepanje akumulatorja **O** **5**.
- Odstranite akumulator **O** **2**.
- Zaprite pokrov **P** **3**.

Pozor!

Z brušenjem rezil lahko povzročite neuravnoteženost celotnega rezila. Uravnoteženje rezila naj izvedejo v pooblašteni servisni delavnici.



Napotek

Za zamenjavo rezila potrebujete momentni ključ z nastavkom ključa 10 mm. Zatezni moment vijakov: 8–11 Nm **Y**.



Napotek

Pri menjavi uporabite izključno od proizvajalca dovoljena rezila, določena za konkretno kosilnico: Oznake za dovoljena rezila so navedene na priloženi ES-Izjavi o skladnosti

Odprava motenj

OPOZORILO!



Nevarnost telesne poškodbe ali materialne škode.

- V primeru dvoma vedno poiščite pomoč v pooblašteni servisni delavnici.
- Pred vsakim preverjanjem in pred delom na rezilih izklopite kosilnico, izvlecite varnostni ključ in odstranite akumulator.

Težava	Možen vzrok	Pomoč
Neenakomeren tek, močne vibracije kosilnice.	Rezila so poškodovana. Rezila niso pravilno pritrjena oz. je prišlo do odvitja.	Poiščite pomoč v pooblašteni servisni delavnici.
Rdeča lučka LED utripa počasi.	Temperatura akumulatorja previsoka ali prenizka. Temperatura kosilnice (elektronike) previsoka.	Počakajte, da se akumulator ohladi oz. ga ogrejte. Počakajte, da se kosilnica ohladi.
Rdeča lučka LED utripa hitro.	Izklop zaradi prevelikega toka Sprožena zaščita pred prenizko-previsoko napetostjo. Motor se težko vrti ali je blokiran.	Če se napaka ponovi, poiščite pomoč v pooblašteni servisni delavnici. Napolnite akumulator. Če se napaka ponovi, poiščite pomoč v pooblašteni servisni delavnici. Preverite rezilo, če se lahko vrti.
Slabi rezultati košnje / zbiranja trave.	Rezila so topa. Košara za travo je zamašena. Višina rezanja trave ni prilagojena.	Poiščite pomoč v pooblašteni servisni delavnici. Sledite navodilom v poglavju „Nastavitev višine rezanja trave“. Sledite navodilom v poglavju „Nastavitev višine rezanja trave“.

Garancija

V vsaki državi veljajo garancijski pogoji, ki jih določa naše podjetje ali uvoznik. Brezplačno odpravimo motnje na napravi v okviru garancijskih pogojev, vendar samo v primeru, če gre za napako na materialu ali napako pri izdelavi. V primeru garancijskih zahtev se obrnite na prodajalca ali najbližjega zastopnika.

Izjava o skladnosti ES



Nadaljnje navedbe k napravi najdete v ločeno priloženi Izjavi o skladnosti ES, ki je sestavni del teh navodil za uporabo.

Okolju prijazna odstranitev

Električna orodja, opremo in embalažo je potrebno odstraniti v skladu z zakoni o varovanju okolja in jih predati v reciklažo.



Akumulatorji / baterije:

Akumulatorji / baterije ne sodijo v gospodinjske odpadke, ne mečite jih v vodo ali ogenj. Akumulatorje / baterije je treba zbirati, reciklirati ali odstraniti na okolju prijazen način.

Električno orodje:

Izrabljeno električno orodje ne sodi v gospodinjske odpadke! Oddajte ga v reciklažo, ustrezni komunalni službi.

Sadržaj	
Značenje simbola	215
Za vašu sigurnost	215
Sigurnosne napomene	216
Namjenska uporaba	219
Natpisna pločica	219
Montaža	219
Puštanje u rad	220
Rad	221
Održavanje	224
Uklanjanje smetnji	226
Jamstvo	226
EZ izjava o sukladnosti	226
Ekološko zbrinjavanje	226

Značenje simbola	
 	Prije puštanja u rad pročitajte upute za uporabu!
 	Oprez! Treće osobe moraju biti podalje od područja opasnosti.
 	Oprez! Oštri noževi za rezanje Noževi za rezanje nastavljaju se okretati i nakon što se motor isključi. Prije popravaka na strojevima koji rade na baterije izvucite zapornu napravu.
 	Oprez! Oštri noževi za rezanje Noževi za rezanje nastavljaju se okretati i nakon što se motor isključi. Prije popravaka ili u slučaju oštećenja priključnog kabela izvucite mrežni utikač. – kod strojeva koji rade na struju iz strujne mreže.
 	Oprez! „Držite priključni kabel podalje od noževa za rezanje“ – kod strojeva koji rade na struju iz strujne mreže.

Za vašu sigurnost



Prije prvog korištenja uređaja pažljivo pročitajte ove upute za uporabu i postupajte u skladu s njima. Sačuvajte ove upute za uporabu za kasnije korištenje ili za sljedećeg korisnika.

- Prije prvog puštanja u rad svakako pročitajte sigurnosne napomene!
U slučaju nepoštivanja uputa za uporabu i sigurnosnih napomena na uređaju mogu nastati oštećenja, a rukovatelj i druge osobe mogu biti dovedene u opasnost.
- Sve osobe koje puštaju uređaj u rad, rukuju njime i održavaju ga moraju biti za to kvalificirane.

Zabranu samovoljnih preinaka i modifikacija uređaja

Zabranjeno je vršiti preinake na uređaju ili ga modificirati u dodatne uređaje. Takve bi preinake mogle prouzročiti ozljede i dovesti do pogrešnog rada uređaja.

- Uređaj smiju popravljati samo osobe koje su za to zadužene i školovane. U tu svrhu uvijek koristite originalne rezervne dijelove. Na taj će način sigurnost uređaja ostati zajamčena.

Informativni simboli u ovim uputama

Oznake i simboli u ovim uputama trebali bi vam pomoći da se brzo upoznate s uputama i uređajem i sigurno rukujete uređajem.



Napomena

Informacije o najučinkovitijem odn. najpraktičnijem načinu korištenja uređaja.

→ Radni korak

Zahitjeva da postupite na odgovarajući način.

✓ Rezultat postupanja

Ovdje ćete pronaći rezultat slijeda radnih koraka.

[1] Broj pozicije

Brojevi pozicija u tekstu su označeni uglatim zagradama [].

A Oznaka ilustracije

Ilustracije su numerirane slovima i označene u tekstu.

1 Broj radnog koraka

Definirani slijed radnih koraka numeriran je i označen u tekstu.

Za vašu sigurnost

Stupnjevi opasnosti znakova upozorenja

U ovim uputama za uporabu upotrebljavaju se sljedeći stupnjevi opasnosti kojima se upozorava na potencijalno opasne situacije:

OPASNOST!



Neposredno predstoji opasna situacija koja u slučaju nepridržavanja mjera izaziva teške ozljede pa čak i smrt.

UPOZORENJE!



Može doći do opasne situacije koja u slučaju nepridržavanja mjera izaziva teške ozljede pa čak i smrt.

OPREZI!



Može doći do opasne situacije koja u slučaju nepridržavanja mjera izaziva lakše ili neznatne ozljede.

Pozor!

Može doći do potencijalno štetne situacije koja, u slučaju da se ne izbjegne, izaziva materijalnu štetu.

SIGURNOSNA RUTINA

Opisuje tijek rukovanja strojem, kojeg se treba dosljedno pridržavati, kao što su npr. postupci isključivanja u slučaju smetnje ili u slučaju nužde.

Struktura sigurnosnih napomena

OPASNOST!



Vrsta i izvor opasnosti!

- Posljedice u slučaju nepridržavanja
- Mjera za otklanjanje opasnosti

Sigurnosne napomene

Samozaštita i zaštita drugih osoba

- Iz sigurnosnih razloga djeca ili druge osobe, koje nisu upoznate s uputama za uporabu, ne smiju koristiti kosilicu. Lokalnim odredbama može biti utvrđena minimalna dob korisnika.
- Osobe mlađe od 16 godina ne smiju rukovati uređajem ili obavljati druge poslove kao što su npr. održavanje, čišćenje, podešavanje uređaja. Lokalnim odredbama može biti utvrđena minimalna dob korisnika.
- Osobe koje rukuju kosilicom ne smiju biti pod utjecajem opojnih sredstava (npr. alkohola, droga ili lijekova).
- Budite oprezni i ne zahvaćajte rukom u rotirajući nosač noževa.
- Vodite računa o tome da je osoba koja upravlja kosilicom ili vlasnik kosilice odgovoran za nesreće koje se mogu dogoditi drugim osobama ili na vlasništvu drugih osoba.
- Ovim uređajem smiju rukovati osobe s umanjenim tjelesnim, osjetilnim ili mentalnim sposobnostima ili s nedovoljnim iskustvom i znanjem samo ako su pod nadzorom i ako im je objašnjeno kako sigurno rukovati uređajem te ako razumiju opasnosti koje iz toga proizlaze. Djeca se ne smiju igrati ovim uređajem. Djeca ne smiju obavljati čišćenje ni korisničko održavanje uređaja.

- Ne puštajte kosilicu u rad ako se u njoj neposrednoj blizini nalaze ljudi (naročito djeca) ili životinje. Pazite i na to da se djeca ne igraju kosilicom.
- Prekinite postupak košnje ako primijetite da se u blizini kosilice nalaze ljudi (naročito djeca) ili kućni ljubimci.
- Nikada ne kosite bosi ili u sandalama.
- Motor uključite samo ako su vam stopala i ruke na sigurnoj udaljenosti od nosača noževa.
- Pri radovima s kosilicom ili na kosilici uvijek nosite cipele otporne na klizanje i hlače s dugim nogavicama te drugu odgovarajuću i prikladnu osobnu zaštitnu opremu (zaštitne naočale, zaštitu sluha, radne rukavice, itd.). Nošenje osobne zaštitne opreme smanjuje opasnost od ozljeda. Ne nosite široku odjeću ili odjeću s koje vise vrpce ili remenje.

Prije uporabe

- Prije početka rada upoznajte se s kosilicom i njenim funkcijama te elementima za rukovanje.
- Provjerite jesu li sve matice, svornjaci i vijci čvrsto pritegnuti, kako biste se uvjerali da se kosilicom može sigurno rukovati.

Sigurnosne napomene

- **Prije puštanja kosilice u rad i nakon što njome o nešto udarite provjerite ima li na njoj znakova istrošenosti ili oštećenja.** Prije podešavanja i čišćenja uvjerite se da je sigurnosni ključ izvučen i da je akumulator uklonjen kako bi se spriječilo nehotično pokretanje. Neka štetu popravi kvalificirani stručnjak ili stručni servis.
 - **Nemojte koristiti kosilicu ako je prekidač neispravan i ako se ona više ne može uključiti ili isključiti.** Neka ga popravi kvalificirani stručnjak ili stručna radionica.
 - **Prije nego uključite kosilicu uklonite alat za podešavanje ili ključeve za vijke.** Alat, koji se nalazi u području rotirajućeg nosača noževa, može prouzročiti ozljede.
 - **Provjerite kabel koji je izvana instaliran na kosilicu kako biste ustanovili ima li znakova oštećenja i starenja (lomljivost).** Kabel koristite samo ako je u besprijekornom stanju. Neka oštećene kabele popravi kvalificirani električar ili stručna radionica.
 - **Nikada ne koristite kosilicu s oštećenim zaštitnim napravama, ili ako one nedostaju, kao što su npr. zaklopac za izbacivanje i/ili košara za hvatanje trave, kućište, itd.** Pobrinite se da ih popravi ili po potrebi zamijeni kvalificirani stručnjak ili stručni servis.
 - **Provjerite čvrst dosjed zaklopca za izbacivanje te eventualne znakove lomljivosti.**
 - **Prije postupka košnje provjerite jeste li s travnjaka uklonili sve grane, kamenje, žice, itd. te o tome vodite računa tijekom čitavog postupka košnje.** Uređaj bi mogao zahvatiti i odbaciti te predmete.
 - **Redovito provjeravajte ima li na košari za hvatanje trave znakova istrošenosti ili gubitka funkcionalnosti.**
 - **Provjerite (vizualno) jesu li nosač noževa i njegova pričvrtna sredstva tupi, oštećeni ili deformirani.** Iz sigurnosnih razloga zamijenite istrošene ili oštećene dijelove.
- Za vrijeme uporabe**
- **Izbjegavajte neprirodno držanje tijela.** Pobrinite se da budete stabilni i uvijek održavajte ravnotežu. Nikada ne trčite, već se mirnim hodom krećite prema naprijed. Tako ćete moći bolje kontrolirati kosilicu u neočekivanim situacijama.
 - **Ne koristite kosilicu u okolini u kojoj postoji opasnost od eksplozije, u kojoj se nalaze zapaljive tekućine, plinovi ili prašina.** Kosilica može proizvesti iskre koje pak mogu zapaliti prašinu ili pare.
 - **Pri uključenju ili pokretanju motora kosilica se ne smije nagnuti, osim ako je potrebno kosilicu nadignuti za vrijeme tog postupka.** U tom je slučaju nagnite samo onoliko koliko je nužno potrebno te podignite samo onu stranu kosilice koja je okrenuta od vas kao korisnika.
 - **Pridržavajte se sigurnosnog razmaka koji je zadan konstrukcijom ručke za hvatanje.**
 - **U sljedećim okolnostima isključite kosilicu, izvucite sigurnosni ključ i uklonite akumulator.** Uvjerite se da su se svi pokretni dijelovi u potpunosti zaustavili:
 - prilikom napuštanja kosilice;
 - kako biste oslobodili blokirani nosač noževa ili uklonili začepljenja iz kanala za izbacivanje;
 - kako biste provjerili kosilicu, očistili je ili radili na njoj;
 - ako ste njome udarili o strano tijelo (prije daljnjeg korištenja provjerite jesu li kosilica ili nosač noževa oštećeni);
 - **Ako kosilica počne neuobičajeno jako vibrirati, morate je odmah provjeriti.**
 - provjerite ima li oštećenja;
 - obavite popravak oštećenih dijelova;
 - pobrinite se da sve matice, svornjaci i vijci budu čvrsto pritegnuti.
 - **Budite naročito pažljivi ako kosite unatrag i vučete kosilicu prema sebi.**
 - **Isključite kosilicu ako je naginjete ili transportirate, npr. od/prema travnjaku ili preko staza.**
 - **Ne pokrećite motor ako stojite ispred kanala za izbacivanje.**
 - **Uvijek se pridržavajte sigurnosnog razmaka u odnosu na alat koji se okreće, zadanog vodilicom.**
 - **Za vrijeme rada zadržavajte se samo u propisanom radnom području rukovatelja, iza vodilice.**
 - **Prilikom prekida u radu nikada ne ostavljajte kosilicu bez nadzora i čuvajte je na sigurnom mjestu.**
 - **Prije nego nadignete kosilicu ili je počnete nositi, isključite motor, izvucite sigurnosni ključ, uklonite akumulator i pričekajte da se nosač noževa zaustavi.**
 - **Visinu rezanja podešavajte samo kada je motor isključen i kada nosač noževa miruje.**
 - **Prije vađenja košare za hvatanje trave isključite motor i pričekajte da se nosač noževa zaustavi.** Nakon pražnjenja košare za hvatanje trave ponovno je pažljivo pričvrstite i uvjerite se da je košara sigurno pričvršćena na kosilicu.

Sigurnosne napomene

- **Nikada ne otvarajte zaklopac za izbacivanje dok motor još radi.**
- **Nikada ne vozite kosilicu s uključenim motorom preko šljunka. Postoji opasnost od udarca kamena!**
- **Po mogućnosti ne kosite vlažnu travu.**

Košnja na strmim obroncima

- **Ne kosite na suviše strmim obroncima.**
- **Vodite računa o stabilnosti i kosite polako.**
- **Uvijek kosite dijagonalno u odnosu na padinu, ne kosite gore-dolje.**
- **Budite naročito oprezni prilikom promjene smjera. Postoji opasnost od spoticanja!**

Nakon uporabe

- **Isključite kosilicu, izvucite sigurnosni ključ, uklonite akumulator te odložite kosilicu na sigurnom mjestu.**
- **Ako namjeravate očistiti kosilicu ili obaviti radove održavanja, isključite kosilicu, izvucite sigurnosni ključ, uklonite akumulator te izvadite košaru za hvatanje trave.**
- **Vodite računa o tome da u ventilacijskim prorezima ne bude nečistoća.**
- **Ne skladištite kosilicu na dohvata djece.**
- **Nemojte sami popravljati kosilicu, neka to obavi isključivo kvalificirani stručnjak ili neka se popravak obavi u stručnom servisu.**
- **Pustite motor da se ohladi prije nego odložite stroj.**

Opće sigurnosne napomene

- **Rezervni dijelovi moraju odgovarati zahtjevima koje je utvrdio proizvođač.** Stoga koristite samo originalne rezervne dijelove ili rezervne dijelove čije korištenje dozvoljava proizvođač. Prilikom zamjene dijelova uvijek se pridržavajte isporučenih uputa za ugradnju te prethodno izvucite sigurnosni ključ i uklonite akumulator.
- **Popravke smije obavljati isključivo kvalificirani stručnjak ili stručni servis.**
- **Ova kosilica predviđena je za njegu travnjaka i površina obraslih travom u privatnom području.** Kosilica se ne smije upotrebljavati u nenamjenske svrhe zbog opasnosti da se korisnik ili druge osobe ozlijede.
- **Kosilicu koristite samo dok ima dnevnog svjetla ili uz dobru umjetnu rasvjetu.** Područje rada održavajte čistim i dobro osvijetljenim.
- **Kosilicu koristite samo za suhog vremena.** Držite je podalje od kiše i vlage. Prodor vode u kosilicu povećava opasnost od strujnog udara.
- **Zamijenite sve istrošene ili oštećene natpise s uputama na uređaju.**
- **Koristite samo akumulator i punjače koje je odobrio proizvođač.** Oznaku odobrenih akumulatora/punjača možete pronaći u priloženoj EZ izjavi o sukladnosti.

Namjenska uporaba

Kosilica je namijenjena isključivo

- za košnju travnjaka u vrtovima oko kuće i za slobodno vrijeme,
- za uporabu u skladu s opisima i sigurnosnim napomenama, navedenima u ovim uputama za uporabu.

Svaka uporaba koja izlazi iz ovih okvira nije namjenska.

Za štetu nastalu uslijed uporabe koja nije u skladu s namjenom odgovoran je korisnik.

Natpisna pločica

Položaj

Natpisna pločica nalazi se na kućištu kosilice.



Napomena

Ova oznaka ima vrijednost isprave te se ne smije mijenjati ili učiniti neprepoznatljivom.

Struktura

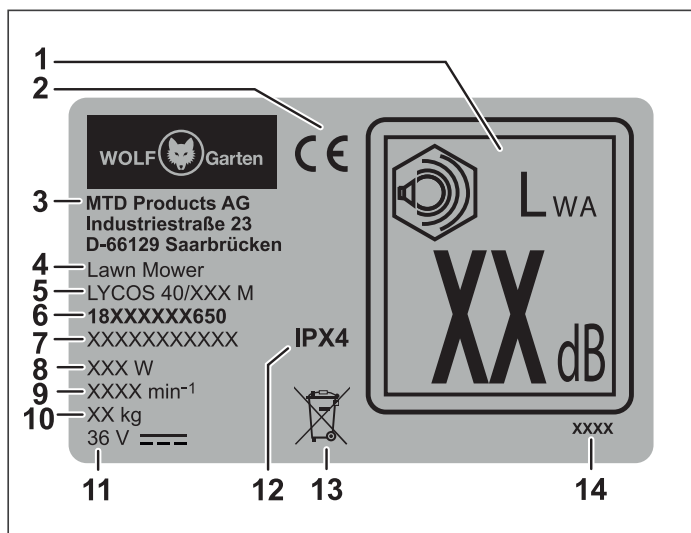

- 1 Zajamčena zvučna snaga
- 2 Oznaka CE
- 3 Proizvođač
- 4 Skupina uređaja
- 5 Naziv modela
- 6 Broj modela
- 7 Serijski broj
- 8 Snaga
- 9 Broj okretaja motora u min⁻¹
- 10 Težina
- 11 Nazivni napon, vrsta struje
- 12 Razred zaštite/vrsta zaštite
- 13 Napomena za zbrinjavanje
- 14 Godina proizvodnje

Montaža

Učvršćenje ručke za upravljanje (sl. A B C D E F G H U)

Pozor!

Prilikom sklapanja ili rasklapanja ručke za upravljanje može doći do oštećenja kabela. Pazite da ne presavijete ili ne prignječite kabel.

- Zahvatite rukom u zahvatnu udubinu zaklopca za izbacivanje **B 1** i povlačite zaklopac za izbacivanje prema gore sve dok ne začujete glasan zvuk koji označuje da su se kuka sa stražnje strane kućišta i kuka s donje strane zaklopca za izbacivanje razdvojile **B 2**.
- Nakon toga ponovno namjestite zaklopac za izbacivanje **B 3**.

✓ Trava se pri radu može bez problema izbacivati kroz prorez koji nastaje između zaklopca za izbacivanje i kućišta, bez košare za hvatanje trave. Daljnje informacije možete pronaći u poglavlju „Rad bez košare za hvatanje trave“.

- Sada oba držača ručke **A b** montirajte na donje dijelove ručke za upravljanje **A h**, vidi **C 1**.
- Namjestite donji dio ručke za upravljanje u držač ručke i pustite da se uglavi **C 2**. Gurnite ručku za upravljanje do kraja držača ručke **C 3**.
- Malo razmaknite završetke donjeg dijela ručke za upravljanje i natakните ručku na vijke s navojem koji se nalaze s lijeve i desne strane kućišta **D 1**.
- Zatim stavite obje podložne pločice **A d** na vijke s navojem **D 2**.
- Utakните svornjake s navojem **A f** u brzopriteznu polugu **A a** sve dok ne ugledate rupu **E 1**. Čvrsto ih držite palcem i kažiprstom i navrnite brzopriteznu polugu zajedno sa svornjacima s navojem u smjeru kazaljki na satu **E 2** do razmaka od otprilike 10 mm **E 3**.
- Učvrstite donji dio ručke za upravljanje tako da brzopriteznu polugu preklopite prema gore u smjeru kosilice **E 4**.
- Učvrstite gornji dio ručke za upravljanje **A g** tako da ga montirate na donji, nosivi dio ručke za upravljanje **F 1**. Čvrsto držite gornji dio ručke za upravljanje jednom rukom, a drugom rukom s lijeve strane ručke za upravljanje utakните vijak **A e** izvana u provrte **F 2**.
- Stavite podložnu pločicu **A d** s druge strane na vijak **F 3**.
- Utakните svornjak s navojem **A f** u brzopriteznu polugu **A a** tako da se vidi rupa. Čvrsto ih držite palcem i kažiprstom i navrnite brzopriteznu polugu zajedno sa svornjakom s navojem u smjeru kazaljki na satu do razmaka od otprilike 10 mm **F 3/4**.

- Stavite s desne strane ručke za upravljanje zaštitu od presavijanja kabla **A** i zajedno s vijkom **A** e u provrt **G** ①.
- Stavite podložnu pločicu **A** d s druge strane na vijak **G** ③.
- Utaknite svornjak s navojem **A** f u brzopriteznu polugu **A** a tako da se vidi rupa **G** ②. Čvrsto ih držite palcem i kažiprstom i navrnite brzopriteznu polugu zajedno sa svornjakom s navojem u smjeru kazaljki na satu **G** ③ do razmaka od ~10 mm **G** ④.
- Učvrstite gornji dio ručke za upravljanje tako da lijevu i desnu brzopriteznu polugu preklopite prema dolje **G** ⑤.

 **Napomena**
Ovisno o visini ručku za upravljanje možete namjestiti u jedan od tri radna položaja **U** I/ II/III i to tako da otpustite obje donje brzopritezne poluge **U** ① te mijenjate nagib sastavljene ručke za upravljanje sve dok ne postignete željenu visinu **U** ②. Kada namjestite ručku za upravljanje na željenu visinu, ponovno preklopite donje brzopritezne poluge prema gore **U** ③.

- Učvrstite kabel uz kosilicu tako da ga provedete kroz otvorene jezičke zaštite od presavijanja kabla **A** i i pomoću kablskih stezaljki **A** c pričvrstite na pokazanim mjestima na ručku **H**.

 **Napomena**
Ručku za upravljanje možete sklopiti radi lakšeg transporta i skladištenja kosilice. Daljnje informacije možete pronaći u poglavlju „Transport i skladištenje“.

Montaža košare za hvatanje trave (slike **I** **J** **K**)

- Jednom rukom uhvatite konstrukciju od šipki za ručku **I** ①, a drugom rukom navucite tekstilnu košaru za hvatanje trave preko duljeg završetka konstrukcije **I** ②. Provedite tekstilnu košaru za hvatanje trave njenim profilom ispod ručke na konstrukciji i pričvrstite profil tekstilne košare za hvatanje trave na konstrukciju ispod ručke **I** ③.
- Nakon toga pričvrstite bočne profile tekstilne košare za hvatanje trave na konstrukciju, vidi **J** ① - ③.
- Na kraju okrenite košaru za hvatanje trave i pričvrstite profile, vidi **K** ① - ②.

Puštanje u rad

Dodatna dokumentacija



Kosilicu pustite u rad tek kada vam budu pri ruci isporučene upute za uporabu punjača i akumulatora te nakon što ste ih shvatili i pod uvjetom da ih se pridržavate.

Sigurnosna funkcija (sl. **P**)



Napomena
Kosilica je opremljena sigurnosnim sklopom kako je ne bi mogle koristiti neovlaštene osobe.

UPOZORENJE!



Opasnost od ozljeda ili materijalne štete.

- Umetnite sigurnosni ključ **P** ① neposredno prije puštanja uređaja u rad.
- Uklonite sigurnosni ključ kod svakog prekida u radu ili završetka rada s kosilicom.

Uglavljivanje u 2 stupnja (sl. **Q**)

Pomoću uglavljivanja u 2 stupnja akumulator se može namjestiti u radni položaj odn. u položaj skladištenja i transporta.

Stupanj 1 **Q** ③

- ✓ Akumulator se nalazi u položaju skladištenja i transporta.
 - Električni kontakti su razdvojeni te time sprječavaju neželjeno automatsko pražnjenje akumulatora dok je uskladišten.

Stupanj 2 **Q** ④

- ✓ Akumulator se nalazi u radnom položaju.
 - Električni kontakti su spojeni i uređaj je spreman za rad.

Punjenje akumulatora

UPOZORENJE!



Opasnost od ozljeda ili materijalne štete.

- Punite akumulator isključivo punjačem koji je odobrio proizvođač. Oznaku odobrenih punjača možete pronaći u priloženoj EZ izjavi o sukladnosti.

Pozor!

Akumulator se isporučuje djelomično napunjen. Prije prve uporabe akumulator napunite do kraja kako bi se zajamčila puna snaga akumulatora.

- Napunite akumulator u skladu s uputama iz dodatne dokumentacije.

Umetanje akumulatora (sl. **O P**)

- Otvorite poklopac za zatvaranje pretinca akumulatora **O 1**.
- Umetnite akumulator u pretinac akumulatora **O 2** i pustite ga da se uglavi u **stupnju 2 O 4**.
- Utaknite sigurnosni ključ u element za prihvat **P 1** i okrenite ga u smjeru kazaljki na satu u položaj "1" **P 2**.
- Zatvorite poklopac za zatvaranje **P 3**.

Vađenje akumulatora (sl. **O P**)

OPASNOST!



Opasnost od ozljeda zbog rotirajućeg nosača noževa.

- Kosilicu podešavajte samo kada je motor isključen i kada nosač noževa miruje.

- Isključite motor.

SIGURNOSNA RUTINA

- Otvorite poklopac za zatvaranje **O 1**.
- Okrenite sigurnosni ključ u smjeru suprotnom od kazaljki na satu u položaj "0" **P 2** i izvadite ga.
- Pritisnite deblokadu akumulatora **O 5**.
- Izvadite akumulator **O 2**.
- Zatvorite poklopac za zatvaranje **P 3**.

Rad

Elementi za rukovanje (sl. **Z**)

- 1 Ručka
- 2 Sigurnosni stremen
- 3 Pokazivač napunjenosti
- 4 Košara za hvatanje trave
- 5 Zaklopac za izbacivanje
- 6 Namještanje visine ručke
- 7 Namještanje visine rezanja
- 8 Pokazivač visine rezanja
- 9 Prekidač za uključenje/isključenje (blokada uključanja)
- 10 LED pokazivač
- 11 Sigurnosni ključ
- 12 Deblokada akumulatora
- 13 Poklopac za zatvaranje
- 14 Izmjenična sklopka (košnja-hvatanje/malčiranje)
- 15 Nosač noževa

LED pokazivač stanja (sl. **Z/10**)

Status LED-a	Značenje
svijetli zeleno	Stanje napunjenosti akumulatora 40 % - 100 %
svijetli žuto	Stanje napunjenosti akumulatora 5 % - 40 %
svijetli crveno	Stanje napunjenosti akumulatora 0 % - 5 %
polako treperi crveno	Previsoka ili preniska temperatura akumulatora.
	Previsoka temperatura kosilice.
brzo treperi crveno	Isključenje kod nadstruje odn. isključenje kod podnapona ili prenapona.
	Motor teško radi ili je blokiran.

Vrijeme rada

- Pridržavajte se regionalnih propisa.
- Raspitajte se o vremenu rada kod lokalnih organa vlasti.

Vješanje košare za hvatanje trave (sl. **L**)

OPASNOST!



Opasnost od ozljeda zbog rotirajućeg nosača noževa.

- Kosilicu podešavajte samo kada je motor isključen i kada nosač noževa miruje.

- Isključite motor.

SIGURNOSNA RUTINA

- Otvorite poklopac za zatvaranje **O 1**.
- Okrenite sigurnosni ključ u smjeru suprotnom od kazaljki na satu u položaj "0" **P 2**.
- Pritisnite deblokadu akumulatora **O 5**.
- Dovedite akumulator u položaj skladištenja i transporta - stupanj uglavlivanja 1 **O 3**.
- Zatvorite poklopac za zatvaranje **P 3**.

- Nadignite zaklopac za izbacivanje **L 1**.
- Uхватite košaru za hvatanje trave za njenu ručku i malo je nagnite tako da možete objesiti košaru za hvatanje trave njenim kukama u udubljenja na kosilici, sa stražnje strane **L 2**.
- Objesite košaru za hvatanje trave na kosilicu **L 2**.
- Ponovno zaklopite zaklopac za izbacivanje **L 3**.

Namještanje visine rezanja (sl. M)**⚠ OPASNOST!**

Opasnost od ozljeda zbog rotirajućeg nosača noževa.

- Kosilicu podešavajte samo kada je motor isključen i kada nosač noževa miruje.

→ Isključite motor.

SIGURNOSNA RUTINA

- Isključite motor.
- Otvorite poklopac za zatvaranje **Q 1**.
- Okrenite sigurnosni ključ u smjeru suprotnom od kazaljki na satu u položaj "0" **P 2**.
- Pritisnite deblokadu akumulatora **Q 5**.
- Dovedite akumulator u položaj skladištenja i transporta - stupanj uglavljivanja 1 **Q 3**.
- Zatvorite poklopac za zatvaranje **P 3**.

- Lagano povucite polugu prema van **M 1**.
- Namjestite željenu visinu rezanja **M 2**.
- Ponovno otpustite polugu **M 3**.



Napomena (visina rezanja – stanje trave)
Kosite travnjak koji je po mogućnosti što više suh kako biste sačuvali sloj trave s korijenjem.
Namjestite visinu rezanja od 45 mm.
Ako je trava vlažna i visoka, namjestite veću visinu rezanja.

Uključenje/isključenje kosilice (sl. Q R)**⚠ OPREZ!**

Opasnost od ozljeda zbog rotirajućeg nosača noževa.

- Ne uključujte kosilicu dok stojite ispred otvora za izbacivanje trave!
- Kosilicu uključite samo ako je na ravnoj površini.

Pozor!

- Ne uključujte kosilicu u visokoj travi – po potrebi je nadignite kako je prikazano na crtežu **Q**.

Uključenje motora (sl. R)

- Umetnite akumulator.
- Pritisnite gumb **R 1** i držite ga pritisnutim.
- Povucite sigurnosni stremen **R 2** prema gore.
- Otpustite gumb **R 1**.

Isključenje motora (sl. R)

- ➔ Otpustite sigurnosni stremen **R 3**.

SIGURNOSNA RUTINA

- Otvorite poklopac za zatvaranje **Q 1**.
- Okrenite sigurnosni ključ u smjeru suprotnom od kazaljki na satu u položaj "0" **P 2**.
- Pritisnite deblokadu akumulatora **Q 5**.
- Dovedite akumulator u položaj skladištenja i transporta - stupanj uglavljivanja 1 **Q 3**.
- Zatvorite poklopac za zatvaranje **P 3**.

Aktiviranje funkcije košnje/hvatanja trave (sl. L S T)**⚠ OPASNOST!**

Opasnost od ozljeda zbog rotirajućeg nosača noževa.

- Kosilicu podešavajte samo kada je motor isključen i kada nosač noževa miruje.



Kosilica ima izmjeničnu sklopku (cut-collect-mulch). Funkcija cut-collect omogućuje košnju-hvatanje, a mulch malčiranje. Ovom sklopkom možete na kosilici namjestiti funkcije košnje-hvatanja ili malčiranja u svrhu njege travnjaka.

→ Isključite motor.

SIGURNOSNA RUTINA

- Isključite motor.
- Otvorite poklopac za zatvaranje **Q 1**.
- Okrenite sigurnosni ključ u smjeru suprotnom od kazaljki na satu u položaj "0" **P 2**.
- Pritisnite deblokadu akumulatora **Q 5**.
- Dovedite akumulator u položaj skladištenja i transporta - stupanj uglavljivanja 1 **Q 3**.
- Zatvorite poklopac za zatvaranje **P 3**.

- ➔ Okrenite sklopku u položaj cut-collect **S 1**.
- ➔ Nadignite zaklopac za izbacivanje **L 1**.
- ➔ Objesite košaru za hvatanje trave **L 2**.
- ➔ Ponovno spustite zaklopac za izbacivanje **L 3**.

Vađenje i pražnjenje košare za hvatanje trave (sl. **T V W**)

Ako pokošena trava ostaje ležati na tlu ili ako se na pokazivaču napunjenosti pokaže žuta pločica STOP **V 2**, to znači da je košara za hvatanje trave puna i da je morate odmah isprazniti **W 1**.

OPASNOST!



Opasnost od ozljeda zbog rotirajućeg nosača noževa.

➤ Kosilicu podešavajte samo kada je motor isključen i kada nosač noževa miruje.

➔ Isključite motor.

SIGURNOSNA RUTINA

- Otvorite poklopac za zatvaranje **O 1**.
- Okrenite sigurnosni ključ u smjeru suprotnom od kazaljki na satu u položaj "0" **P 2**.
- Pritisnite deblokadu akumulatora **O 5**.
- Dovedite akumulator u položaj skladištenja i transporta - stupanj uglavljivanja 1 **O 3**.
- Zatvorite poklopac za zatvaranje **P 3**.

- ➔ Nadignite zaklopac za izbacivanje **T 1**.
- ➔ Izvadite košaru za hvatanje trave **T 2**.
- ➔ Ponovno spustite zaklopac za izbacivanje **T 3**.
- ➔ Ispraznite košaru za hvatanje trave **W 1**.
- ➔ Prije pokretanja kosilice uklonite eventualna začepjenja u prostoru za košnju **W 2**.

Napomene vezane uz pokazivač napunjenosti (sl. **V W**)

- ➔ Položaj zaklopca pokazivača napunjenosti ukazuje na stupanj napunjenosti košare za hvatanje trave.
 - Ako je košara za hvatanje trave prazna, zaklopac pokazivača napunjenosti je usmjeren prema gore **V 1**.
 - Ako je košara za hvatanje trave puna, zaklopac pokazivača napunjenosti je usmjeren prema dolje i može se vidjeti žuta pločica STOP **V 2**.
- ➔ Odmah ispraznite košaru za hvatanje trave **W 1**.
- ➔ Kako bi se zajamčilo besprijekorno funkcioniranje pokazivača napunjenosti, redovito metlicom čistite površinu ispod pokazivača napunjenosti s unutarnje strane košare za hvatanje trave **V 3**.

Rad bez košare za hvatanje trave

- ➔ Izvadite košaru za hvatanje trave.
- ✓ Zaklopac za izbacivanje će se preklopiti prema dolje.



Napomena

Pri radu bez košare za hvatanje trave pokošena trava izbacuje se direktno prema dolje.

Malčiranje (sl. **S**)

Kod malčiranja trava se prolazeći kroz poseban sustav rezanja više puta reže i ponovno vraća na tlo. Tako nema otpada od košnje. Osim toga, malčiranje štiti od isušivanja travnjaka. Travnjak prekriven malčom dobiva mnogo hranjivih tvari. Za optimalne rezultate travnjak uvijek mora biti pokošen na kratko. Daljnje informacije možete pronaći u poglavlju „Savjeti za njegu travnjaka“.



Napomena

Ovisno o rastu trave na travnjaku preporučamo malčiranje 1 – 2 x tjedno. Trava pri tome ne smije biti previsoka niti suviše vlažna!

- ➔ Prilikom malčiranja polako gurajte kosilicu.
- ➔ Vodite računa o tome da se staze od košnje preklapaju.
- ➔ Nemojte odrezati više od 20 mm trave.



Napomena

Ako na travnjaku ima mahovine ili gljiva, malčiranje se ne preporuča, jer odrezana trava ostaje ležati na mahovini ili gljivama i ne može dospjeti do tla.

➔ Redovito rahlite i gnojite travnjak.

Aktiviranje funkcije malčiranja (sl. **S T**)

OPASNOST!



Opasnost od ozljeda zbog rotirajućeg nosača noževa.

➤ Kosilicu podešavajte samo kada je motor isključen i kada nosač noževa miruje.



Kosilica ima izmjeničnu sklopku (cut-collect-mulch). Funkcija cut-collect omogućuje košnju-hvatanje, a mulch malčiranje.

Ovom sklopkom možete na kosilici namjestiti funkcije košnje-hvatanja ili malčiranja u svrhu njege travnjaka.

→ Isključite motor.

SIGURNOSNA RUTINA

- Otvorite poklopac za zatvaranje **Q 1**.
- Okrenite sigurnosni ključ u smjeru suprotnom od kazaljki na satu u položaj "0" **P 2**.
- Pritisnite deblokadu akumulatora **Q 5**.
- Dovedite akumulator u položaj skladištenja i transporta - stupanj uglavljivanja 1 **Q 3**.
- Zatvorite poklopac za zatvaranje **P 3**.

- Nadignite zaklopac za izbacivanje **T 1**.
- Izvadite košaru za hvatanje trave **T 2**.
- Ponovno spustite zaklopac za izbacivanje **T 3**.
- Okrenite sklopku u položaj malčiranja **S 2**.

Pozor!

- Nemojte ponovno objesiti košaru za hvatanje trave jer to je može oštetiti.

Savjeti za njegu travnjaka (sl. **N**)

Travnjak se sastoji od različitih vrsta trave. Ako često kosite, pojačano rastu one vrste trave koje puštaju jako korijenje i tvore čvrst sloj trave s korijenjem. Ako rijetko kosite, pojačano rastu trave koje dosežu veću visinu i ostale vrste samoniklog bilja (kao što su djetelina, tratinčice).

Kako bi travnjak bio zdrav i rastao ravnomjerno te kako se na njemu ne bi pojavile pruge, staze od košnje uvijek se moraju preklapati nekoliko centimetara **N**.

- Normalna visina travnjaka je otprilike 40–50 mm. Pokosite otprilike trećinu ukupne visine čim trava dosegne visinu od 60–70 mm.
- Nemojte pokositi travu na visinu manju od 45 mm, inače može doći do oštećenja sloja trave s korijenjem u slučaju suše.
- Visoko naraslu travu kosite u etapama do normalne visine.

Nakon završetka rada (sl. **W**)

- Isključite kosilicu i pričekajte da se nosač noževa zaustavi.

SIGURNOSNA RUTINA

- Otvorite poklopac za zatvaranje **Q 1**.
- Okrenite sigurnosni ključ u smjeru suprotnom od kazaljki na satu u položaj "0" **P 2** i izvadite ga.
- Pritisnite deblokadu akumulatora **Q 5**.
- Izvadite akumulator **Q 2**.
- Zatvorite poklopac za zatvaranje **P 3**.

- Ispraznite košaru za hvatanje trave **W 1**.
- Odložite kosilicu na sigurnom mjestu.

Održavanje

⚠ UPOZORENJE!



Opasnost od ozljeda ili materijalne štete.

- Uređaj se smije održavati i čistiti samo kada je motor zaustavljen.
- Ne zahvaćajte rukom u rotirajući nosač noževa.
- Popravke i radove održavanja te zamjenu sigurnosnih naprava smije obavljati samo kvalificirani stručnjak ili stručni servis.

- Ne odlažite kosilicu u vlažnim prostorijama.
- Na kraju sezone kosilicu treba pregledati kvalificirani stručnjak ili stručna radionica.

Čišćenje kosilice (sl. **W**)

⚠ OPASNOST!



Opasnost od ozljeda zbog rotirajućeg nosača noževa.

- Uređaj čistite samo kada je motor isključen i kada nosač noževa miruje.

- Isključite kosilicu i pričekajte da se nosač noževa zaustavi.

SIGURNOSNA RUTINA

- Otvorite poklopac za zatvaranje **Q 1**.
- Okrenite sigurnosni ključ u smjeru suprotnom od kazaljki na satu u položaj "0" **P 2** i izvadite ga.
- Pritisnite deblokadu akumulatora **Q 5**.
- Izvadite akumulator **Q 2**.
- Zatvorite poklopac za zatvaranje **P 3**.

- Metlicom očistite kosilicu nakon svake košnje.
- U redovitim razmacima metlicom čistite zaklopac za malčiranje **W 2**.

Pozor!

Ni u kom slučaju ne štrcajte kosilicu vodom niti je čistite visokotlačnim čistačem.

Čišćenje košare za hvatanje trave (sl. **T V W**)



Napomena

Najbolje je da očistite košaru za hvatanje trave odmah nakon košnje.

- Nadignite zaklopac za izbacivanje **T 1**.
- Izvadite košaru za hvatanje trave **T 2**.
- Ponovno spustite zaklopac za izbacivanje **T 3**.
- Ispraznite košaru za hvatanje trave **W 1**.

- Vodom ili metlicom očistite tekstilnu košaru za hvatanje trave zajedno s konstrukcijom od šipki.
- Naročito očistite površinu ispod pokazivača napunjenosti **V 3**.
- Tekstilnu košaru za hvatanje trave pustite da se osuši prije sljedećeg korištenja.

Transport i skladištenje (sl. **X**)

OPASNOST!



Opasnost od ozljeda zbog rotirajućeg nosača noževa.

- Prije svakog transporta i skladištenja isključite kosilicu i pričekajte da se nosač noževa zaustavi.

- Isključite kosilicu i pričekajte da se nosač noževa zaustavi.

SIGURNOSNA RUTINA

- Otvorite poklopac za zatvaranje **O 1**.
- Okrenite sigurnosni ključ u smjeru suprotnom od kazaljki na satu u položaj "0" **P 2** i izvadite ga.
- Pritisnite deblokadu akumulatora **O 5**.
- Izvadite akumulator **O 2**.
- Zatvorite poklopac za zatvaranje **P 3**.

- Dobro osigurajte kosilicu da se nehotice ne odskliže ako je transportirate na vozilu ili u vozilu.
- Za lakše spremanje kosilice postoji mogućnost sklapanja ručke za upravljanje **X**.
- U tu svrhu otpustite obje gornje brzopritezne poluge zajedno sa svornjacima s navojem **X 1** i odvrnite ih za otprilike 5 mm. Pri tome čvrsto držite gornji dio ručke za upravljanje jer biste inače mogli pričepiti ruku i prste.
- Preklopite gornji dio ručke za upravljanje prema nazad **X 2**.

Pozor!

Kada ručku za upravljanje preklapate prema naprijed, može doći do oštećenja kabla.

- Otpustite obje donje brzopritezne poluge **X 3**.
- Preklopite obje ručke za upravljanje prema naprijed i položite ih na prednje kotače kosilice **X 4**.
- ✓ Tako ćete moći bez problema prenositi kosilicu držeći je za njenu ručku ili je odnijeti na skladištenje na neko sigurno mjesto **X 5** (vidi strelicu).

Skladištenje zimi

- Nakon svake sezone košnje temeljito očistite kosilicu.
- Neka kosilicu na jesen pregledaju stručnjaci iz radionice.
- Kosilicu skladištite u čistoj i suhoj prostoriji.
- Pri duljem skladištenju kosilicu zimi zaštitite od hrđe.
- Nikada ne skladištite akumulator u kosilici!

Zamjena nosača noževa (sl. **Y**)

UPOZORENJE!



Opasnost od ozljeda.

- Nosač noževa moraju zamijeniti stručnjaci iz radionice.
- Radovi na uređaju smiju se izvoditi su samo kada je motor zaustavljen.
- Nosite odgovarajuće zaštitne rukavice.

- Isključite kosilicu i pričekajte da se nosač noževa zaustavi.

SIGURNOSNA RUTINA

- Otvorite poklopac za zatvaranje **O 1**.
- Okrenite sigurnosni ključ u smjeru suprotnom od kazaljki na satu u položaj "0" **P 2** i izvadite ga.
- Pritisnite deblokadu akumulatora **O 5**.
- Izvadite akumulator **O 2**.
- Zatvorite poklopac za zatvaranje **P 3**.

Pozor!

Naknadnim brušenjem nosača noževa može doći do necentriranosti. Neka stručnjaci iz radionice obavještavaju o provjeri necentriranosti.



Napomena

Za zamjenu nosača noževa potreban vam je momentni ključ s otvorom ključa SW10. Potezni moment vijaka: 8–11 Nm **Y**.



Napomena

Za zamjenu koristite samo nosače noževa koje je proizvođač odobrio za odgovarajuću kosilicu. Odobrene nosače noževa možete pronaći u priloženoj EZ izjavi o sukladnosti.

Uklanjanje smetnji

⚠ UPOZORENJE!



Opasnost od ozljeda ili materijalne štete

- U slučaju dvojbe uvijek se obratite stručnom servisu.
- Prije svake provjere ili radova na nosaču noževa isključite kosilicu, uklonite sigurnosni ključ i izvadite akumulator.

Problem	Mogući uzrok	Pomoć
Nemiran hod, jake vibracije kosilice.	Nosač noževa je oštećen. Nosač noževa odvojio se od svog pričvršćenja.	Obratite se stručnom servisu.
Crvena LED dioda polako treperi	Previsoka ili preniska temperatura akumulatora. Previsoka temperatura kosilice (elektronike).	Pustite akumulator da se ohladi odnosno ugrije. Pustite kosilicu da se ohladi.
Crvena LED dioda brzo treperi	Aktiviranje nadstrujne zaštite Isključenje kod podnapona ili prenapona Motor teško radi ili je blokiran.	Ako se to ponovno dogodi, obratite se stručnom servisu. Napunite akumulator. Ako se to ponovno dogodi, obratite se stručnom servisu. Provjerite okreće li se nosač noževa slobodno.
Loš učinak košnje/hvatanja trave.	Nosač noževa je otupio. Košara za hvatanje trave je začepljena. Visina rezanja nije prilagođena.	Obratite se stručnom servisu. Slijedite upute u poglavlju „Namještanje visine rezanja“. Slijedite upute u poglavlju „Namještanje visine rezanja“.

Jamstvo

U svakoj zemlji vrijede jamstvene odredbe koje je propisalo naše poduzeće ili uvoznik. Smetnje na uređaju u okviru jamstva uklanjamo besplatno ako je njihov uzrok pogreška u materijalu ili izradi. Ako nastupi jamstveni slučaj, obratite se svom trgovcu ili našoj najbližoj podružnici.

EZ izjava o sukladnosti



Ostale podatke o uređaju možete pronaći u zasebno priloženoj EZ izjavi o sukladnosti koja je sastavni dio ovih uputa za uporabu.

Ekološko zbrinjavanje

Električne uređaje, pribor i ambalažu predajte pogonu za ekološko recikliranje.



Akumulatori / baterije:

Ne bacajte akumulatore/baterije u kućni otpad, vatru ili vodu. Akumulatore/baterije potrebno je prikupiti, reciklirati ili zbrinuti na ekološki prihvatljiv način.

Električni uređaji:

Ovaj električni uređaj nemojte baciti u kućni otpad! Predajte ga odgovarajućem pogonu za zbrinjavanje.

Содержание	
Значение символов	227
Для Вашей безопасности	227
Указания по технике безопасности.....	228
Применение по назначению	231
Паспортная табличка.....	231
Сборка	232
Ввод в эксплуатацию	233
Эксплуатация	234
Техническое обслуживание	237
Устранение неисправностей	239
Гарантия	240
Декларация соответствия ЕС	240
Экологически безопасная утилизация	240

Значение символов		
		Перед вводом в эксплуатацию прочтите руководство по эксплуатации!
		Осторожно! Не допускайте в опасную зону третьих лиц.
		Осторожно! Острые ножи Режущие ножи продолжают вращаться после отключения двигателя. Перед выполнением работ по техническому обслуживанию и ремонту машин, работающих от аккумуляторов, затягивайте стопорное устройство.
		Осторожно! Острые ножи Режущие ножи продолжают вращаться после отключения двигателя. Перед началом работ по ремонту и техническому обслуживанию или в случае повреждения соединительного кабеля извлекайте сетевую вилку. — - на машинах, работающих от сети.
		Осторожно! «Держите соединительный кабель вдали от ножей» — - на машинах, работающих от сети.

Для Вашей безопасности



Перед первым использованием устройства внимательно прочтите настоящее руководство по эксплуатации и действуйте в соответствии с ним. Сохраните данное руководство по эксплуатации для последующего использования или для последующего владельца.

- Перед первым вводом в эксплуатацию обязательно прочтите указания по технике безопасности!
В случае несоблюдения руководства по эксплуатации и указаний по технике безопасности возможно повреждение устройства, также могут возникнуть опасности для пользователя и других людей.
- Все лица, выполняющие ввод в эксплуатацию, обслуживание и техническое обслуживание устройства, должны обладать соответствующей квалификацией.

Запрет на самовольные изменения и переоборудование

Запрещается вносить изменения в конструкцию устройства или изготавливать из него дополнительные устройства. Такие изменения могут привести к травмам и неисправностям.

- Ремонтировать устройство могут только лица, имеющие соответствующие полномочия и прошедшие обучение. При этом всегда используйте оригинальные запасные части. Это позволит сохранить безопасность устройства.

Информационные символы в настоящем руководстве

Знаки и символы в настоящем руководстве должны помочь Вам быстро и безопасно использовать руководство и устройство.



Указание

Информация о наиболее эффективном и практичном использовании устройства.

→ Шаг действия

Предписывает действие.

Для Вашей безопасности

✓ Результат действия

Здесь указывается результат последовательности шагов действия.

[1]Номер позиции

Номера позиций обозначены в тексте квадратными скобками [].

A Обозначение иллюстраций

Иллюстрации снабжены буквенными идентификаторами и обозначены в тексте.

① Номер шага действия

Определенная последовательность шагов действия пронумерована и обозначена в тексте.

Степени опасности предупреждений

В настоящем руководстве по эксплуатации используются следующие степени опасности для обозначения потенциально опасных ситуаций:

⚠ ОПАСНО!



Непосредственное наступление опасной ситуации, которая приведет к тяжелым травмам или даже к смерти в случае несоблюдения соответствующих мер.

⚠ ПРЕДУПРЕЖДЕНИЕ!



Возможная опасная ситуация, которая, в случае несоблюдения соответствующих мер, приведет к тяжелым травмам или даже к смерти.

⚠ ОСТОРОЖНО!



Может наступить опасная ситуация, которая приведет к легким или незначительным травмам в случае несоблюдения соответствующих мер.

Внимание!

Может наступить потенциально опасная ситуация, которая приведет к материальному ущербу, если не предотвратить ее.

ПОРЯДОК ОБЕСПЕЧЕНИЯ БЕЗОПАСНОСТИ

Описывает обязательную последовательность процессов обслуживания газонокосилки, например, процессов выключения в случае неисправности или аварийной ситуации.

Структура указаний по технике безопасности

⚠ ОПАСНО!



- Вид и источник опасности
- ⇒ Последствия игнорирования
- Мера по предотвращению опасности

Указания по технике безопасности

Индивидуальная защита

- По соображениям безопасности детям или другим лицам, которые не ознакомились с руководством по эксплуатации, запрещается использовать газонокосилку. Минимальный возраст пользователя может определяться местными нормативами.
- Лицам до 16 лет запрещается обслуживать устройство или выполнять с ним иные работы, такие как, техобслуживание, очистка и настройка. Минимальный возраст пользователя может определяться местными нормативами.
- Работать с газонокосилкой запрещается людям, которые находятся под воздействием опьяняющих средств (например: алкоголь, наркотики или медикаменты).

- Будьте осторожны и не просовывайте руки во вращающуюся ножевую рейку.
- Помните о том, что оператор машины или пользователь отвечает за несчастные случаи с другими людьми или их имуществом.
- Разрешается эксплуатация этого устройства лицами с ограниченными психическими, сенсорными или умственными способностями или при отсутствии опыта и знаний, при наличии присмотра и если они прошли инструктаж по безопасному обращению с устройством и по связанным с ним факторами опасности. Дети не должны играть с устройством. Очистка и техническое обслуживание не должны выполняться детьми.

Указания по технике безопасности

- **Не запускайте газонокосилку, если в непосредственной близости находятся люди (в особенности дети) или животные.** Следите за тем, чтобы дети не играли с газонокосилкой.
- **Перестаньте косить, если заметите, что рядом находятся люди (в особенности дети) или домашние животные.**
- **Ни в коем случае не косите босиком или в сандалиях.**
- **Включайте двигатель только в том случае, если Ваши ноги и руки находятся на безопасном расстоянии от ножевой рейки.**
- **Во время работы с газонокосилкой или возле нее всегда носите обувь с нескользящей подошвой и длинные штаны, а также используйте подходящие средства индивидуальной защиты (защитные очки, противошумные наушники, рабочие перчатки и т. д.).** Использование средств индивидуальной защиты снижает опасность травм. Не носите свободную одежду или одежду со свисающими шнурками или ремешками.

Перед применением

- **Перед началом работы ознакомьтесь с газонокосилкой, ее функциями, а также с ее элементами управления.**
- **Проверьте, все ли гайки, болты и винты прочно затянуты, чтобы обеспечить безопасную эксплуатацию газонокосилки.**
- **Перед вводом в эксплуатацию и после столкновения проверяйте газонокосилку на наличие признаков износа или повреждений.** Перед настройкой и очисткой убедитесь, что ключ защиты и аккумуляторная батарея исключены, что исключает случайный запуск. Поручайте устранение повреждений квалифицированному специалисту или специализированной мастерской.
- **Не используйте газонокосилку, если ее выключатель неисправен и перестал включаться или выключаться.** Поручите его ремонт квалифицированному специалисту или специализированной мастерской.
- **Прежде чем включить газонокосилку, уберите инструменты для настройки или гаечные ключи.** Инструмент, находящийся в зоне вращающейся ножевой рейки, может привести к травмам.
- **Осмотрите провод, проложенный снаружи на газонокосилке, на наличие повреждений и на предмет старения (ломкость).** Используйте кабель только в безупречном состоянии. Поручайте ремонт поврежденных кабелей квалифицированному электрику или специализированной мастерской.
- **Ни в коем случае не используйте газонокосилку с поврежденными защитными устройствами или при отсутствии защитных устройств, таких как, например, разгрузочная заслонка и/или травосборник, корпус и т. д.** Поручайте их ремонт или замену квалифицированному специалисту или специализированной мастерской.
- **Проверьте разгрузочную заслонку на предмет ломкости и на надежность крепления.**
- **Перед стрижкой газона убедитесь, что с него убраны сучья, камни, проволока и т. д., и постоянно учитывайте это во время перемещения косилки.** Устройство может захватывать подобные предметы и затем отбрасывать их.
- **Регулярно проверяйте травосборник на предмет износа или неисправности.**
- **Проверяйте (визуально) ножевую рейку и ее крепежные приспособления на предмет затупления, повреждений или деформации.** Из соображений безопасности заменяйте изношенные или поврежденные части.

Во время применения

- **Избегайте неудобных положений тела.** Следите за хорошей устойчивостью и всегда поддерживайте равновесие. Ни в коем случае не бегайте, двигайтесь вперед спокойным шагом. Это позволит Вам лучше контролировать газонокосилку в неожиданных ситуациях.
- **Не используйте газонокосилку во взрывоопасном окружении, где имеются горючие жидкости, газы или пыль.** Газонокосилка может создавать искры, которые могут воспламенить пыль или пары.
- **При включении или запуске двигателя газонокосилку нельзя наклонять, за исключением случаев, когда ее необходимо приподнимать во время работы.** В этом случае наклоняйте ее лишь настолько, насколько это действительно необходимо, и поднимайте только сторону, удаленную от пользователя.

Указания по технике безопасности

- Соблюдайте безопасное расстояние, которое задается штангами рукоятки.
- При следующих условиях выключите газонокосилку, выньте ключ защиты и извлеките аккумуляторную батарею. Убедитесь, что все движущиеся детали полностью остановились:
 - если Вы оставляете газонокосилку;
 - чтобы освободить заблокированную ножевую рейку или устранить заторы в разгрузочном канале;
 - чтобы проверить газонокосилку, очистить ее или работать с ней;
 - в случае попадания постороннего предмета (перед продолжением работы убедитесь в том, что газонокосилка или ножевая рейка не повреждены);
- Если газонокосилка начинает необычно сильно вибрировать, необходимо выполнить тщательную проверку.
 - найдите повреждения;
 - выполните необходимый ремонт поврежденных деталей;
 - позаботьтесь о том, чтобы все гайки, болты и винты были надежно затянуты.
- Будьте особенно осторожны в том случае, если Вы подстригаете газон задним ходом и тянете газонокосилку на себя.
- Выключайте газонокосилку, если Вы опрокинули ее или транспортируете ее, например, от газона/к газону или через дорожки.
- Не запускайте двигатель, стоя напротив разгрузочного канала.
- Соблюдайте заданное с помощью направляющей рукоятки безопасное расстояние от работающего инструмента.
- Во время работы находитесь только в предписанной зоне оператора позади направляющей рукоятки.
- Во время перерывов в работе ни в коем случае не оставляйте газонокосилку без присмотра и храните ее в надежном месте.
- Прежде чем поднять или убрать газонокосилку, выключите двигатель, выньте ключ защиты, извлеките аккумуляторную батарею и подождите, пока ножевая рейка остановится.
- Регулируйте высоту среза только в том случае, если двигатель выключен, а ножевая рейка неподвижна.

- Перед снятием травосборника выключите двигатель и дождитесь останова ножевой рейки. После опорожнения тщательно закрепите травосборник и убедитесь, что он надежно закреплен на газонокосилке.
- Ни в коем случае не открывайте разгрузочную заслонку, если двигатель работает.
- Ни в коем случае не перемещайте газонокосилку с работающим двигателем по гравию. Существует опасность выброса камней!
- По возможности не косите сырую траву.

Косьба на крутых склонах

- Не косите на слишком крутых косогорах.
- Следите за хорошей устойчивостью и косите медленно.
- Всегда косите перпендикулярно уклону, а не вверх и вниз.
- Будьте особенно осторожны при смене направления. Можно споткнуться!

После применения

- Выключите газонокосилку, выньте ключ защиты, извлеките аккумуляторную батарею и поставьте газонокосилку в надежном месте.
- Если Вам необходимо выполнить работы по техническому обслуживанию и очистке газонокосилки, выключите ее, выньте ключ защиты, извлеките аккумулятор и снимите травосборник.
- Следите за тем, чтобы вентиляционные щели не были загрязнены.
- Храните газонокосилку в недоступном для детей месте.
- Не ремонтируйте газонокосилку самостоятельно, поручайте ее ремонт только квалифицированному специалисту или специализированной мастерской.
- Дайте двигателю остыть, прежде чем поставить газонокосилку на место.

Общие указания по технике безопасности

- Запчасти должны соответствовать требованиям, установленным производителем. Поэтому используйте только оригинальные или одобренные производителем запчасти. При замене всегда соблюдайте прилагаемые инструкции по установке и предварительно вынимайте ключ защиты и извлекайте аккумуляторную батарею.

Указания по технике безопасности

- Поручайте проведение ремонта исключительно квалифицированному специалисту или специализированной мастерской.
- Эта газонокосилка предназначена для ухода за травяными покрытиями и газонами в домашнем хозяйстве. Из-за опасности травмирования пользователя или других людей газонокосилку нельзя использовать в несвойственных ей целях.
- Используйте газонокосилку только днем или при наличии хорошего искусственного освещения. Место работы должно быть чистым и хорошо освещенным.
- Используйте газонокосилку только в сухую погоду. Берегите ее от дождя или сырости. Попадание воды в газонокосилку повышает опасность поражения электрическим током.
- Устанавливайте на устройство новые указательные таблички вместо изношенных или поврежденных.
- Используйте только аккумуляторы и зарядные устройства, разрешенные производителем. Обозначения одобренных аккумуляторов и зарядных устройств указаны в прилагаемой Декларации соответствия ЕС.

Применение по назначению

Это устройство предназначено исключительно

- в качестве газонокосилки для стрижки газонов в домашнем хозяйстве или на придомовых участках.
- для использования в соответствии с описаниями и указаниями по технике безопасности, содержащимися в данном руководстве по эксплуатации.

Любое выходящее за эти рамки использование считается применением не по назначению. За ущерб, произошедший в случае применения не по назначению, отвечает пользователь.

Паспортная табличка

Положение

Паспортная табличка находится на корпусе газонокосилки.



Указание

Паспортная табличка носит характер документа – ее нельзя изменять или приводить в нечитаемый вид.

Структура

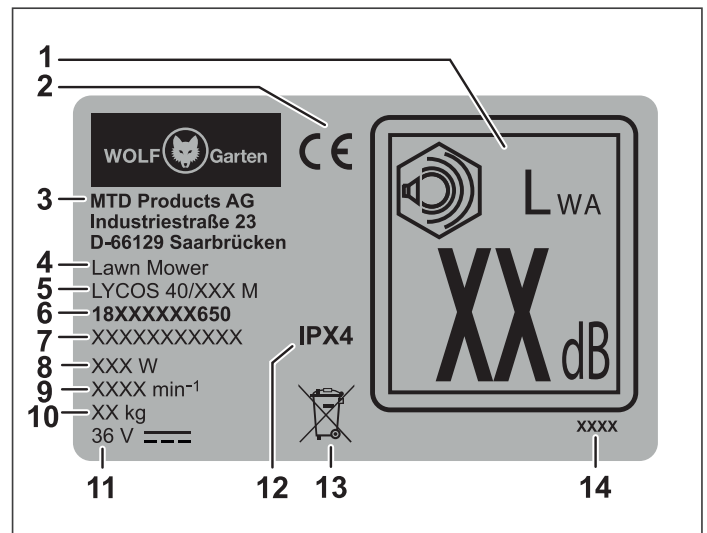

- 1 Гарантированное значение звуковой мощности
- 2 Знак CE
- 3 Производитель
- 4 Группа устройств
- 5 Название модели
- 6 Номер модели
- 7 Серийный номер
- 8 Мощность
- 9 Частота вращения двигателя, об/мин⁻¹
- 10 Вес
- 11 Расчетное напряжение, род тока
- 12 Класс защиты/степень защиты
- 13 Указание по утилизации
- 14 Год выпуска

Сборка

Крепление рукоятки

(Рис. **A B C D E F G H U**)

Внимание!

При складывании или раскладывании рукоятки можно повредить кабель. Следите за тем, чтобы кабель не перегибался и не защемлялся.

- Возьмитесь за ручку-желобок разгрузочной заслонки **B 1** и потяните разгрузочную заслонку вверх так, чтобы крючок на задней стороне корпуса и крючок на нижней стороне разгрузочной воронки расцепились с громким звуком **B 2**.
- Затем снова опустите разгрузочную заслонку **B 3**.
- ✓ Трава без проблем выбрасывается через образовавшуюся щель между разгрузочной заслонкой и корпусом во время работы без травосборника. Дополнительная информация содержится в разделе «Работа без травосборника».
- Теперь установите оба крепления **A b** на нижнюю часть рукоятки **A h**, см. **C 1**.
- Приставьте нижнюю часть рукоятки к креплению и дайте ей зафиксироваться **C 2**. Вставьте рукоятку до конца крепления **C 3**.
- Немного растяните нижнюю часть рукоятки на ее концах и установите ее на винты, которые находятся на левой и правой сторонах корпуса **D 1**.
- Затем установите обе подкладные шайбы **A d** на винты **D 2**.
- Вставьте болты **A f** в быстрозажимные рычаги **A a**, пока не покажется отверстие **E 1**. Держите их большим и указательным пальцами и навинчивайте быстрозажимные рычаги вместе с болтами по часовой стрелке **E 2**, пока не останется ок. 10 мм **E 3**.
- Закрепите нижнюю часть рукоятки, откинув быстрозажимной рычаг вверх в сторону газонокосилки **E 4**.
- Закрепите верхнюю часть рукоятки **A g**, приставив ее к нижней части рукоятки **F 1**. Держите верхнюю часть рукоятки одной рукой, а другой рукой вставьте снаружи с левой стороны рукоятки винт **A e** в отверстие **F 2**.
- Наденьте подкладную шайбу **A d** на винт **F 3** с другой стороны.
- Вставьте болт **A f** в быстрозажимной рычаг **A a**, чтобы было видно отверстие. Держите их большим и указательным пальцами и навинчивайте быстрозажимный рычаг вместе с болтами по часовой стрелке, пока не останется ок. 10 мм до **F 3/4**.

- С правой стороны рукоятки поместите приспособление для защиты кабеля от излома **A i** вместе с винтом **A e** в отверстие **G 1**.
- Наденьте подкладную шайбу **A d** на винт **G 3** с другой стороны.
- Вставьте болт **A f** в быстрозажимной рычаг **A a**, чтобы было видно отверстие **G 2**. Держите их большим и указательным пальцами и навинчивайте быстрозажимный рычаг вместе с болтами по часовой стрелке **G 3**, пока не останется ~10 мм до **G 4**.
- Закрепите верхнюю часть рукоятки, откинув левый и правый быстрозажимной рычаг вниз **G 5**.



Указание

*В зависимости от роста рукоятку можно установить в одно из трех рабочих положений **U I/II/III**, для этого отпустите оба нижних быстрозажимных рычага **U 1** и измените наклон собранной рукоятки до тех пор, пока не будет достигнута необходимая высота **U 2**. Если рукоятка настроена на необходимую высоту, снова откиньте вверх нижние быстрозажимные рычаги **U 3**.*

- Закрепите сетевой кабель на газонокосилке, продев его через открытые отверстия приспособления для защиты кабеля от излома **A i** и зафиксируйте его при помощи кабельных зажимов **A c** в указанном месте **H**.



Указание

Чтобы упростить транспортировку и хранение, рукоятку можно сложить. Дополнительная информация содержится в разделе «Транспортировка и хранение».

Установка травосборника (Рис. **I J K**)

- Возьмите одной рукой штанги за ручку **I 1**, а другой рукой натяните травосборник на длинный конец штанг **I 2**. Проведите травосборник с его профилем по штангам под ручку и закрепите профиль травосборника на штангах под ручкой **I 3**.
- Затем закрепите боковые профили травосборника на штангах, см. **J 1 - 3**.
- Затем переверните травосборник и закрепите профили, см. **K 1 - 2**.

Ввод в эксплуатацию

Дополнительная документация



Вводите газонокосилку в эксплуатацию лишь в том случае, если у Вас имеются прилагаемые руководства по эксплуатации зарядного устройства и аккумулятора и Вы поняли и соблюдаете их.

Функция обеспечения безопасности (Рис. P)



Указание

Газонокосилка оснащена схемой блокировки для предотвращения несанкционированного использования.

⚠ ПРЕДУПРЕЖДЕНИЕ!



Опасность получения травм и материального ущерба.

- Вставляйте ключ защиты **P 1** непосредственно перед вводом в эксплуатацию.
- Извлекайте ключ защиты при каждом прерывании работы или по завершении работы с газонокосилкой.

2-ступенчатый фиксатор (Рис. O)

При помощи 2-ступенчатого фиксатора можно настраивать рабочий режим или режим хранения и транспортировки аккумуляторной батареи.

Ступень 1 O 3

- ✓ Аккумуляторная батарея находится в режиме хранения и транспортировки.
 - Электрические контакты разъединены, чем предотвращается нежелательный саморазряд аккумуляторной батареи во время хранения.

Ступень 2 O 4

- ✓ Аккумуляторная батарея находится в рабочем режиме.
 - Электрические контакты соединены, устройство готово к эксплуатации.

Зарядка аккумуляторной батареи

⚠ ПРЕДУПРЕЖДЕНИЕ!



Опасность получения травм и материального ущерба.

- Заряжать аккумуляторную батарею только с помощью одобренного производителем зарядного устройства. Обозначения одобренных зарядных устройств указаны в прилагаемой Декларации соответствия ЕС.

Внимание!

Аккумуляторная батарея поставляется в частично заряженном состоянии. Для обеспечения полной мощности аккумуляторной батареи перед первым использованием полностью зарядите ее.

- ➔ Зарядите аккумуляторную батарею в соответствии с инструкциями, содержащимися в дополнительной документации.

Установка аккумуляторной батареи (Рис. O P)

- ➔ Откройте кожух аккумуляторного отсека **O 1**.
- ➔ Вставьте аккумуляторную батарею в аккумуляторный отсек **O 2** и зафиксируйте ее на ступени **2 O 4**.
- ➔ Вставьте ключ защиты в гнездо **P 1** и поверните его по часовой стрелке в положение «1» **P 2**.
- ➔ Закройте кожух **P 3**.

Извлечение аккумуляторной батареи (Рис. O P)

⚠ ОПАСНО!



Опасность травмирования вращающейся ножевой рейкой.

- Выполняйте настройку газонокосилки только в том случае, если двигатель выключен, а ножевая рейка неподвижна.

- ➔ Выключите двигатель.

ПОРЯДОК ОБЕСПЕЧЕНИЯ БЕЗОПАСНОСТИ

- Откройте кожух **O 1**.
- Поверните ключ защиты против часовой стрелки в положение «0» **P 2** и извлеките его.
- Задействуйте устройство разблокировки аккумуляторной батареи **O 5**.
- Извлеките аккумуляторную батарею **O 2**.
- Закройте кожух **P 3**.

Эксплуатация

Элементы управления (Рис. Z)

- 1 Ручка
- 2 Предохранительная дуга
- 3 Индикатор уровня заполнения
- 4 Травосборник
- 5 Разгрузочная заслонка
- 6 Регулятор высоты рукоятки
- 7 Регулятор высоты среза
- 8 Индикатор высоты среза
- 9 Выключатель вкл./выкл. (блокировка против включения)
- 10 Светодиодный индикатор
- 11 Ключ защиты
- 12 Кнопка разблокировки аккумуляторной батареи
- 13 Кожух
- 14 Переключатель режимов (косьба-сбор/мульчирование)
- 15 Ножевая рейка

Светодиодный индикатор состояния (Рис. Z/10)

Состояние светодиода	Значение
светится зеленым цветом	Заряд аккумуляторной батареи 40% - 100%
светится желтым цветом	Заряд аккумуляторной батареи 5% - 40%
светится красным цветом	Заряд аккумуляторной батареи 0% - 5%
медленно мигает красным цветом	Температура аккумуляторной батареи слишком высокая или слишком низкая. Температура газонокосилки слишком высокая.
быстро мигает красным цветом	Отключение из-за перегрузки либо отключение из-за падения напряжения или перенапряжения. Двигатель вращается с трудом или заблокирован.

Часы работы

- Соблюдайте региональные предписания.
- Узнайте о разрешенных часах работы в местном органе общественного порядка.

Установка травосборника (Рис. L)

⚠ ОПАСНО!



Опасность травмирования вращающейся ножевой рейкой.

- Выполняйте настройку газонокосилки только в том случае, если двигатель выключен, а ножевая рейка неподвижна.

→ Выключите двигатель.

ПОРЯДОК ОБЕСПЕЧЕНИЯ БЕЗОПАСНОСТИ

- Откройте кожух **Q 1**.
- Поверните ключ защиты против часовой стрелки в положение «0» **P 2**.
- Задействуйте устройство разблокировки аккумуляторной батареи **Q 5**.
- Установите аккумуляторную батарею в режим хранения и транспортировки, ступень фиксации 1 **Q 3**.
- Закройте кожух **P 3**.

- Поднимите разгрузочную заслонку **L 1**.
- Возьмите травосборник за ручку и немного отклоните его так, чтобы травосборник можно было закрепить крючками в отверстиях на задней стороне газонокосилки **L 2**.
- Закрепите травосборник на газонокосилке **L 2**.
- Снова откиньте разгрузочную заслонку вниз **L 3**.

Регулировка высоты среза (Рис. M)

⚠ ОПАСНО!



Опасность травмирования вращающейся ножевой рейкой.

- Выполняйте настройку газонокосилки только в том случае, если двигатель выключен, а ножевая рейка неподвижна.

→ Выключите двигатель.

ПОРЯДОК ОБЕСПЕЧЕНИЯ БЕЗОПАСНОСТИ

- Выключите двигатель.
- Откройте кожух **Q 1**.
- Поверните ключ защиты против часовой стрелки в положение «0» **P 2**.
- Задействуйте устройство разблокировки аккумуляторной батареи **Q 5**.
- Установите аккумуляторную батарею в режим хранения и транспортировки, ступень фиксации 1 **Q 3**.
- Закройте кожух **P 3**.

- Потяните рычаг немного наружу **M 1**.
- Настройте требуемую высоту среза **M 2**.
- Снова отпустите рычаг **M 3**.



Указание (высота среза – состояние травы)

По возможности косите газон сухим, чтобы не повредить дерн.
Настройте высоту среза, равную 45 мм.
Если газон влажный и высокий, установите несколько большую высоту среза.

Включение/выключение газонокосилки (Рис. Q R)

⚠ ОСТОРОЖНО!



Опасность травмирования вращающейся ножевой рейкой.

- Не включайте газонокосилку, стоя перед отверстием для выброса травы!
- Включайте газонокосилку на ровной поверхности.

Внимание!

- Не включайте газонокосилку в высокой траве – в случае крайней необходимости приподнимите ее, как показано на рис. Q.

Включение двигателя (Рис. R)

- Вставьте аккумуляторную батарею.
- Нажмите и удерживайте нажатой кнопку **R 1**.
- Потяните предохранительную дугу **R 2**.
- Отпустите кнопку **R 1**.

Выключение двигателя (Рис. R)

- Отпустите предохранительную дугу **R 3**.

ПОРЯДОК ОБЕСПЕЧЕНИЯ БЕЗОПАСНОСТИ

- Откройте кожух **O 1**.
- Поверните ключ защиты против часовой стрелки в положение «0» **P 2**.
- Задействуйте устройство разблокировки аккумуляторной батареи **O 5**.
- Установите аккумуляторную батарею в режим хранения и транспортировки, ступень фиксации 1 **O 3**.
- Закройте кожух **P 3**.

Активирование косьбы/сбора (Рис. L S T)

⚠ ОПАСНО!



Опасность травмирования вращающейся ножевой рейкой.

- Выполняйте настройку газонокосилки только в том случае, если двигатель выключен, а ножевая рейка неподвижна.



Газонокосилка оснащена переключателем режимов (cut-collect-mulch). «Cut-collect» обозначает «косьба-сбор», «mulch» обозначает «мульчирование».

При помощи этого переключателя на газонокосилке можно выбирать режимы «косьба-сбор» или «мульчирование» для ухода за садом.

- Выключите двигатель.

ПОРЯДОК ОБЕСПЕЧЕНИЯ БЕЗОПАСНОСТИ

- Выключите двигатель.
- Откройте кожух **O 1**.
- Поверните ключ защиты против часовой стрелки в положение «0» **P 2**.
- Задействуйте устройство разблокировки аккумуляторной батареи **O 5**.
- Установите аккумуляторную батарею в режим хранения и транспортировки, ступень фиксации 1 **O 3**.
- Закройте кожух **P 3**.
- Поверните переключатель в положение «cut-collect» **S 1**.
- Поднимите разгрузочную заслонку **L 1**.
- Закрепите травосборник на газонокосилке **L 2**.
- Снова опустите разгрузочную заслонку **L 3**.

Снятие и опорожнение травосборника (Рис. T V W)

Если скошенная трава остается на земле или если на индикаторе уровня заполнения видна желтая табличка «СТОП» **V 2**, то травосборник полный и его необходимо срочно опорожнить **W 1**.

⚠ ОПАСНО!



Опасность травмирования вращающейся ножевой рейкой.

- Выполняйте настройку газонокосилки только в том случае, если двигатель выключен, а ножевая рейка неподвижна.

→ Выключите двигатель.

ПОРЯДОК ОБЕСПЕЧЕНИЯ БЕЗОПАСНОСТИ

- Откройте кожух **Q 1**.
- Поверните ключ защиты против часовой стрелки в положение «0» **P 2**.
- Задействуйте устройство разблокировки аккумуляторной батареи **Q 5**.
- Установите аккумуляторную батарею в режим хранения и транспортировки, ступень фиксации 1 **Q 3**.
- Закройте кожух **P 3**.

- Поднимите разгрузочную заслонку **T 1**.
- Снимите травосборник **T 2**.
- Снова опустите разгрузочную заслонку **T 3**.
- Опорожните травосборник **W 1**.
- Перед запуском устраните возможные заторы в косилочной камере **W 2**.

Указание по поводу индикатора уровня заполнения (Рис. **V W**)

- В зависимости от положения заслонки индикатора уровня заполнения отображается степень заполнения травосборника.
 - Если травосборник пустой, то заслонка индикатора уровня заполнения находится вверху **V 1**.
 - Если травосборник полный, то заслонка индикатора уровня заполнения находится внизу и видна желтая табличка «СТОП» **V 2**.
- Травосборник необходимо незамедлительно опорожнить **W 1**.
- Для обеспечения безупречного функционирования индикатора уровня заполнения регулярно очищайте поверхность под индикатором уровня на внутренней стороне травосборника при помощи щетки с ручкой **V 3**.

Работа без травосборника

- Снимите травосборник
- ✓ Разгрузочная заслонка откидывается вниз.

И **Указание**
Во время работы без травосборника скошенная трава выбрасывается непосредственно вниз.

Мульчирование (Рис. **S**)

Во время мульчирования трава несколько раз разрезается специальной режущей системой и снова попадает на землю. Благодаря этому не образуются отходы. Кроме того, мульчирование позволяет защитить газон от высыхания. Мульчированный газон содержит много питательных веществ. Для получения оптимальных результатов газон должен быть всегда коротко подстриженным. Дополнительная информация содержится также в разделе «Советы по уходу за газоном».



Указание

Мы рекомендуем выполнять мульчирование 1 – 2 раза в неделю в зависимости от роста газона. При этом газон не должен быть слишком высоким и слишком влажным!

- Во время мульчирования передвигайте газонокосилку медленно.
- Следите за тем, чтобы полосы проходов не перекрывались.
- Не срезайте более 20 мм травы.



Указание

В случае зарастания газона мхом или слеживания не рекомендуется выполнять мульчирование, так как скошенная трава останется лежать на мху или на слежавшейся траве, а потому не попадет в почву.

- Регулярно выполняйте вертикацию и удобряйте газон.

Включение режима «МУЛЬЧИРОВАНИЕ» (Рис. **S T**)

⚠ ОПАСНО!



Опасность травмирования вращающейся ножевой рейкой.

- Выполняйте настройку газонокосилки только в том случае, если двигатель выключен, а ножевая рейка неподвижна.



Газонокосилка оснащена переключателем режимов (cut-collect-mulch). «Cut-collect» обозначает «косьба-сбор», «mulch» обозначает «мульчирование».

- При помощи этого переключателя на газонокосилке можно выбирать режимы «косьба-сбор» или «мульчирование» для ухода за садом.
- Выключите двигатель.

ПОРЯДОК ОБЕСПЕЧЕНИЯ БЕЗОПАСНОСТИ

- Откройте кожух **Q 1**.
- Поверните ключ защиты против часовой стрелки в положение «0» **P 2**.
- Задействуйте устройство разблокировки аккумуляторной батареи **Q 5**.
- Установите аккумуляторную батарею в режим хранения и транспортировки, ступень фиксации 1 **Q 3**.
- Закройте кожух **P 3**.

- ➔ Поднимите разгрузочную заслонку **T 1**.
- ➔ Снимите травосборник **T 2**.
- ➔ Снова опустите разгрузочную заслонку **T 3**.
- ➔ Поверните переключатель в положение «mulch» **S 2**.

Внимание!

- Не устанавливайте контейнер для сбора травы снова, так как возможно его повреждение.

Советы по уходу за газоном (Рис. N)

Газон состоит из травы разных сортов. Если Вы часто косите, интенсивно растут травы, которые сильно пускают корни и образуют прочный дерн. Если Вы косите редко, активно развиваются высокорастущие и другие дикорастущие травы (например, клевер, маргаритки)

Чтобы Ваш газон был здоровым и рос равномерно, также чтобы не образовывались дерновые полосы, проходы должны всегда перекрываться на участке нескольких сантиметров **N**.

- Нормальная высота газона составляет около 40–50 мм. Скошите траву приблизительно на одну треть от общей высоты, если высота газона достигла 60–70 мм.
- Не подстригайте газон короче 45 мм, так как в противном случае при засушливой погоде возможно повреждение дерна.
- Поэтапно состригайте высокорастущую траву до нормальной высоты.

По завершении работы (Рис. W)

- ➔ Выключите газонокосилку, подождите, пока ножевая рейка остановится.

ПОРЯДОК ОБЕСПЕЧЕНИЯ БЕЗОПАСНОСТИ

- Откройте кожух **Q 1**.
- Поверните ключ защиты против часовой стрелки в положение «0» **P 2** и извлеките его.
- Задействуйте устройство разблокировки аккумуляторной батареи **Q 5**.
- Извлеките аккумуляторную батарею **Q 2**.
- Закройте кожух **P 3**.

- ➔ Опорожните травосборник **W 1**.
- ➔ Поставьте газонокосилку в надежном месте.

Техническое обслуживание**⚠ ПРЕДУПРЕЖДЕНИЕ!**

Опасность получения травм и материального ущерба.

- Работы по техническому обслуживанию и очистке можно выполнять только с выключенным двигателем.
- Не хватайтесь за вращающуюся ножевую рейку.
- Поручайте проведение ремонта, технического обслуживания, а также замены предохранительных элементов квалифицированному специалисту или специализированной мастерской.

- ➔ Не ставьте газонокосилку в сырых помещениях.
- ➔ Поручайте квалифицированному специалисту или специализированной мастерской выполнять проверку газонокосилки в конце сезона.

Очистка газонокосилки (Рис. W)**⚠ ОПАСНО!**

Опасность травмирования вращающейся ножевой рейкой.

- Выполняйте очистку газонокосилки только в том случае, если двигатель выключен, а ножевая рейка неподвижна.

- ➔ Выключите газонокосилку, подождите, пока ножевая рейка остановится.

ПОРЯДОК ОБЕСПЕЧЕНИЯ БЕЗОПАСНОСТИ

- Откройте кожух **Q 1**.
- Поверните ключ защиты против часовой стрелки в положение «0» **P 2** и извлеките его.
- Задействуйте устройство разблокировки аккумуляторной батареи **Q 5**.
- Извлеките аккумуляторную батарею **Q 2**.
- Закройте кожух **P 3**.

- ➔ После каждой косыбы очищайте газонокосилку щеткой с ручкой.
- ➔ Регулярно очищайте заслонку для мульчи при помощи щетки с ручкой **W 2**.

Внимание!

Ни в коем случае не опрыскивайте газонокосилку водой и не очищайте ее с помощью очистителя высокого давления.

Очистка травосборника (Рис. **T V W)**

i **Указание**
Лучше всего очищать травосборник непосредственно после косыбы.

- ➔ Поднимите разгрузочную заслонку **T 1**.
- ➔ Снимите травосборник **T 2**.
- ➔ Снова опустите разгрузочную заслонку **T 3**.
- ➔ Опорожните травосборник **W 1**.
- ➔ Очистите травосборник вместе со штангами водой или щеткой с ручкой.
- ➔ Особенно тщательно очистите поверхность под индикатором уровня заполнения **V 3**.
- ➔ Дайте травосборнику высохнуть перед следующим использованием.

Транспортировка и хранение (Рис. **X)****⚠ ОПАСНО!**

Опасность травмирования вращающейся ножевой рейкой.

- Каждый раз перед транспортировкой и помещением на хранение выключайте газонокосилку и дожидайтесь остановки ножевой рейки.

- ➔ Выключите газонокосилку, подождите, пока ножевая рейка остановится.

ПОРЯДОК ОБЕСПЕЧЕНИЯ БЕЗОПАСНОСТИ

- Откройте кожух **Q 1**.
- Поверните ключ защиты против часовой стрелки в положение «0» **P 2** и извлеките его.
- Задействуйте устройство разблокировки аккумуляторной батареи **Q 5**.
- Извлеките аккумуляторную батарею **Q 2**.
- Закройте кожух **P 3**.

- ➔ В достаточной мере предохраните газонокосилку от случайного смещения, если Вы перевозите ее с помощью транспортного средства.
- ➔ Для более простого размещения газонокосилки рукоятку **X** можно сложить.
- ➔ Для этого отпустите оба верхних быстрозажимных рычага вместе со болтами **X 1** и отвинтите их прикл. на 5 мм. При этом хорошо удерживайте верхнюю часть рукоятки, так как в противном случае Вы можете прищемить руку и пальцы.
- ➔ Откиньте верхнюю часть рукоятки назад **X 2**.

Внимание!

Если откинуть рукоятку вперед, можно повредить кабель.

- ➔ Отпустите оба нижних быстрозажимных рычага **X 3**.
- ➔ Откиньте обе рукоятки вперед и поместите их на передние колеса газонокосилки **X 4**.
- ✓ Благодаря этому Вы без проблем сможете транспортировать газонокосилку за рукоятку или доставить ее в безопасное место для хранения **X 5** (см. стрелку).

Хранение зимой

- ➔ После каждого сезона тщательно очищайте Вашу газонокосилку.
- ➔ Осенью отдавайте газонокосилку на проверку в специализированную мастерскую.
- ➔ Храните газонокосилку в чистом и сухом помещении.
- ➔ Зимой в случае длительного хранения защитите газонокосилку от ржавчины.
- ➔ Ни в коем случае не храните аккумуляторную батарею в газонокосилке!





Замена ножевой рейки (Рис. Y)**⚠ ПРЕДУПРЕЖДЕНИЕ!**

Опасность травмирования.

- Поручайте выполнение замены ножевой рейки квалифицированной мастерской.
- Работы с устройством разрешается выполнять только при выключенном двигателе.
- Используйте подходящие защитные перчатки.

➔ Выключите газонокосилку, подождите, пока ножевая рейка остановится.

ПОРЯДОК ОБЕСПЕЧЕНИЯ БЕЗОПАСНОСТИ

- Откройте кожух  ①.
- Поверните ключ защиты против часовой стрелки в положение «0»  ② и извлеките его.
- Задействуйте устройство разблокировки аккумуляторной батареи  ⑤.
- Извлеките аккумуляторную батарею  ②.
- Закройте кожух  ③.

Внимание!

В результате подточки ножевой рейки возможна ее разбалансировка. Поэтому поручите специализированной мастерской выполнить проверку балансировки.

**Указание**

Для замены ножевой рейки требуется динамометрический ключ с насадкой SW10. Момент затяжки винтов: 8–11 Нм .

**Указание**

Для замены используйте только одобренные производителем ножевые рейки для соответствующей газонокосилки. Обозначения одобренных ножевых реек указаны в прилагаемой Декларации соответствия ЕС.

Устранение неисправностей**⚠ ПРЕДУПРЕЖДЕНИЕ!**

Опасность травм и повреждения имущества

- При возникновении сомнений всегда обращайтесь в специализированную мастерскую.
- Перед каждой проверкой или перед началом работ с ножевой рейкой вынимайте ключ защиты и извлекайте аккумуляторную батарею.

Проблема	Возможная причина	Решение
Неспокойный ход, сильная вибрация газонокосилки.	Ножевая рейка повреждена. Ножевая рейка отсоединилась от крепления.	Обратитесь в специализированную мастерскую.
Красный светодиод мигает медленно	Температура аккумуляторной батареи слишком высокая или слишком низкая.	Дайте аккумуляторной батарее остыть или нагреться.
	Температура газонокосилки (электроники) слишком высокая.	Дайте газонокосилке остыть.
Красный светодиод мигает быстро	Отключение из-за перегрузки по силе тока	При повторном возникновении проблемы обратитесь в специализированную мастерскую.
	Отключение из-за падения напряжения или перенапряжения	Зарядите аккумуляторную батарею. При повторном возникновении проблемы обратитесь в специализированную мастерскую.
Плохая производительность косы/сбора.	Двигатель вращается с трудом или заблокирован.	Проверьте свободный ход ножевой рейки.
	Ножевая рейка затупилась.	Обратитесь в специализированную мастерскую.
	Травосборник засорился.	Соблюдайте указания в разделе «Регулировка высоты среза».
	Высота среза не адаптирована.	Соблюдайте указания в разделе «Регулировка высоты среза».

Гарантия

В каждой стране действуют положения о гарантии, изданные нашей компанией или импортером. В рамках гарантии мы бесплатно устраним неисправности Вашего устройства, если их причиной является дефект материалов или изготовления. При наступлении гарантийного случая обращайтесь к своему продавцу или в ближайший филиал.

Декларация соответствия ЕС



Дополнительные сведения о приборе содержатся в отдельно прилагаемой декларации соответствия ЕС, которая является составной частью настоящего Руководства по эксплуатации.

Экологически безопасная утилизация

Электроинструменты, принадлежности и упаковка должны подвергаться повторной переработке безопасным для окружающей среды способом.



Аккумуляторные батареи/батареи:

Не выбрасывайте аккумуляторные батареи/батареи с бытовыми отходами, не бросайте их в огонь или в воду. Аккумуляторные батареи/батареи должны собираться, подвергаться повторной переработке или утилизироваться безопасным для окружающей среды способом.

Электрический инструмент:

Не выбрасывайте электроинструмент вместе с бытовыми отходами! Сдавайте его в соответствующий пункт утилизации.

WOLF-Garten ist eine Marke der MTD Products Aktiengesellschaft
WOLF-Garten is a trademark of MTD Products Aktiengesellschaft

Industriestraße 23 • 66129 Saarbrücken • Germany
Fon/Phone +49 6805 79-202 • Fax +49 6805 79-442
www.WOLF-Garten.com • info@WOLF-Garten.com

769-22595

WOLF  **Garten®**

f | www.WOLF-Garten.com